

Cordless Stereo Headphone System

Operating Instructions _____ **GB**

Bedienungsanleitung _____ **DE**

Инструкция по эксплуатации _____ **RU**

MDR-IF140K

WARNING

To prevent fire or shock hazard, do not expose the unit to rain or moisture.

To prevent fire or shock hazard, do not place objects filled with liquids, such as vases, on the apparatus.

To avoid electrical shock, do not open the cabinet. Refer servicing to qualified personnel only.

Do not install the appliance in a confined space, such as a bookcase or built-in cabinet.

Owner's Record

The model number is located on the top of the transmitter and the left inner side of the headband.

The serial number is located at the bottom of the transmitter and the right inner side of headband.

Record these numbers in the spaces provided below. Refer to them whenever you call upon your Sony dealer regarding this product.

Model No. MDR-IF140K

Transmitter TMR-IF130

Headphones MDR-IF140

Serial No.

Transmitter _____

Headphones _____

You are cautioned that any changes or modifications not expressly approved in this manual could void your authority to operate this equipment.

The validity of the CE marking is restricted to only those countries where it is legally enforced, mainly in the countries EEA (European Economic Area).



Disposal of Old Electrical & Electronic Equipment (Applicable in the European Union and other European countries with separate collection systems)

This symbol on the product or on its packaging indicates that this product shall not be treated as household waste. Instead it shall be handed over to the applicable collection point for the recycling of electrical and electronic equipment. By ensuring this product is disposed of correctly, you will help prevent potential negative consequences for the environment and human health, which could otherwise be caused by inappropriate waste handling of this product. The recycling of materials will help to conserve natural resources. For more detailed information about recycling of this product, please contact your local city office, your household waste disposal service or the shop where you purchased the product.

Welcome!

Thank you for purchasing the Sony MDR-IF140K Cordless Stereo Headphone System. Before operating the unit, please read this manual thoroughly and retain it for future reference.

The MDR-IF140K is a cordless stereo headphone system using infrared transmission. You can enjoy listening to a program free from the restriction of the headphone cord by simply connecting the transmitter to a TV, or audio components equipped with a headphone jack or a line output jack.

- Cordless, noiseless infrared headphone system resistant to external noise, etc.
- Wide infrared reception range of up to 7m (23 ft.).
- Self-adjusting headband mechanism eliminating the need for headband adjustment.
- Single VOL control adjusts both the right and left volume of the headphones.

Table of contents

Getting started

Unpacking	4
Inserting the battery	5
Setting up the transmitter	6

Operating the system

Listening to a program	8
The effective area of the transmitter	10
Replacing the ear pads	10

Additional information

Specifications	11
Precautions	12
Troubleshooting	13

GB

Unpacking

Check that you have the following items before using the headphones:

- The headphones MDR-IF140 (1)



- The transmitter TMR-IF130 (1)

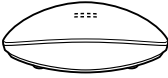

- AC power adaptor (1)

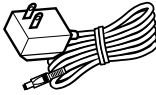

- Connecting cord (1)
(phono plugs ↔ stereo mini plug)

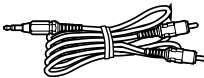

- Unimatch plug adaptor (1)
(stereo mini jack ↔ stereo phone plug)

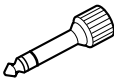

Inserting the battery

- 1 Open the battery compartment lid of the left housing.

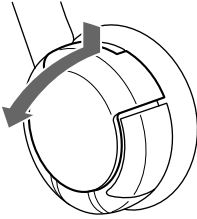

- 2 Insert the size AAA dry battery into the battery compartment matching \oplus terminal on the battery to \oplus in the compartment.

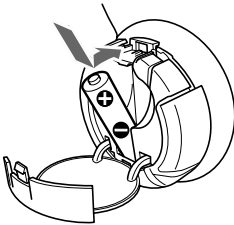

- 3 Close the battery compartment lid.

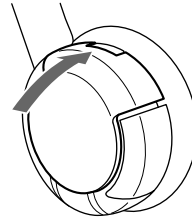

Battery life

Battery	Approx. hours* ¹
Sony alkaline battery LR03/AM-4(N)	60 hours* ²
Sony manganese battery R03/UM-4 (NU)	28 hours* ²

*¹ at 1 kHz, 1 mW+1 mW output

*² Time stated above may vary, depending on the temperature or conditions of use.

Notes on Batteries

- Do not charge a dry battery.
- Do not carry a dry battery together with coins or other metallic objects. It can generate heat if the positive and negative terminals of the battery are accidentally come into contact with metallic objects.
- When you are not going to use the unit for a long time, remove the battery to avoid damage from battery leakage or corrosion.

When to replace the battery

When the battery becomes weak, the power indicator light dims, or sound becomes distorted or noisy. Replace the battery with new one as soon as possible.

Setting up the transmitter

The transmitter is equipped with two input jacks, which allows for connection to the specified output jacks: PHONES IN to the headphone jack, and LINE IN to the LINE OUT jacks of your connected equipment.

1 Connect the transmitter to an audio/video component.

Select method **A** or **B**, according to the output jack type of the AV component you use.

- A** When connecting to a headphones jack
Connect to the PHONES IN jack on the transmitter.

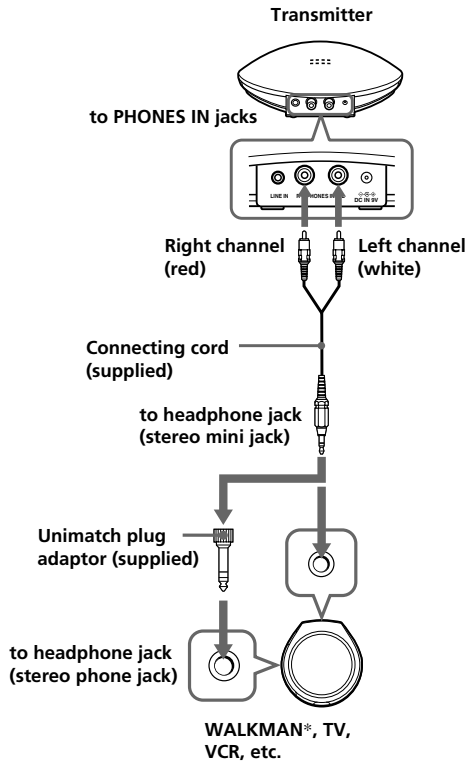

* WALKMAN is a registered trademark of Sony Corporation to represent Headphone Stereo products.

B When connecting to any jacks other than the headphones jack

Connect to the LINE IN jacks on the transmitter.

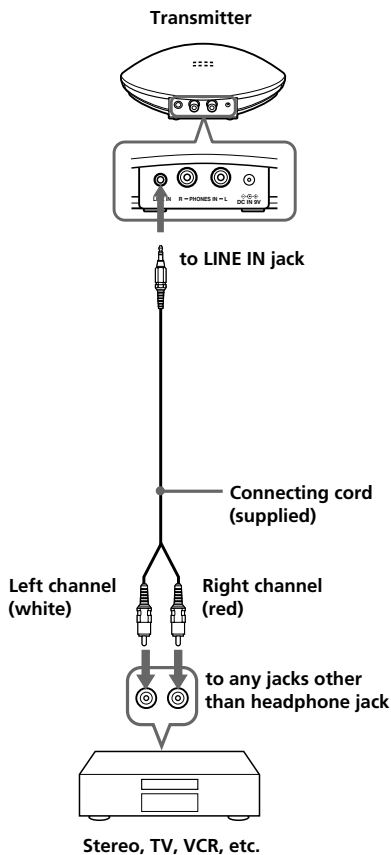

Note

If your AV component has a stereo mini jack (LINE OUT), connect the stereo mini jack to LINE IN jack of the transmitter by using the connecting cord RK-G136 sold separately. If you connect LINE OUT jack of your AV component to PHONES IN jack of the transmitter, volume may be too low.

2 Connect the transmitter to the power source.

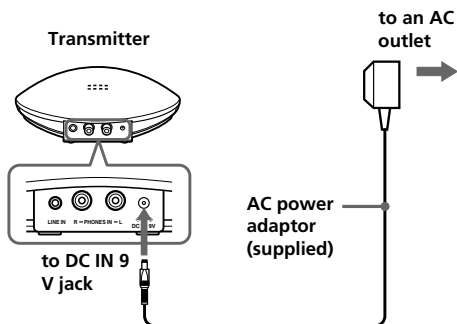

(Continued)

Notes

- Do not connect to the PHONES IN jack and LINE IN jack at the same time. If you connect two audio/visual components to both jacks at the same time, both of the audio signals may result in mixed output.
- Use only the supplied AC power adaptor. Do not use any other AC power adaptor.



Unified polarity plug

- When you connect the connecting cord directly to an earphone jack (monaural mini jack), the audio signal may not be output through the right channel. In such a case, use the separately sold PC-236MS plug adaptor (stereo mini jack ↔ monaural mini plug) between the connecting cord and the earphone jack.

Listening to a program

Before listening

To prevent your ears from being damaged, first lower the volume.

1 Turn on the audio/video component connected to the transmitter.

When the audio signal is input, the transmitter turns on automatically and the infrared emitters glow. If the transmitter is connected to the headphone jack, set the volume control of the audio source component as high as possible but not so high that the audio signal becomes distorted.

2 Turn on the headphones.

The power indicator on the upper part of the right housing glows red.



3 Put on the headphones.

Be sure to put the right housing (R) on your right ear and the left housing (L) on your left ear.

4 Start playback of the component connected to the transmitter.

5 Adjust the volume.



If the infrared sensors are covered by your hands when adjusting the volume, the mute function will be activated and volume may not be adjusted. In this case, move nearer toward the transmitter or orient the infrared emitters on the left housing towards the transmitter.

After listening to the programs

Take off the headphones, and then turn off the power.

Note

You may hear some noise when you disconnect the AC power adaptor from the transmitter before taking off the headphones.

Sound is automatically muted if noise increases

— Mute function

If the infrared rays are obstructed, or the headphones are used outside their effective range, noise will increase and sound will become hard to hear. To avoid potential ear damage as a result of noise, this function mutes any sound from the headphones. Sound is automatically restored when you move nearer the transmitter or remove the obstruction.

If no audio signal is input for more than approximately 5 minutes

The transmitter turns off automatically.

Note

The brightness of the infrared emitters may not be uniform, however, this is not a malfunction.

The effective area of the transmitter

The illustration below shows the approximate area covered by the infrared rays emitted from the transmitter.

Transmitter

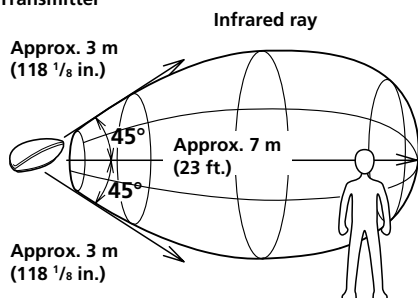

Notes

- If you use the headphones at too great a distance from the transmitter, you may hear a hissing noise and if there is an object between the headphones and the transmitter, sound may be interrupted. These phenomena are inherent to infrared ray communication and do not mean that there is a problem with the system itself.
- Do not cover the infrared sensors with your hands or hair.
- When you use the headphones inside the area in the illustration above, the transmitter can be placed in front, behind or by the side of you.
- The noise you may hear through the headphones may vary depending on the transmitter position and room conditions. It is recommended that you place the transmitter in a location that produces the clearest sound.
- Do not use this system in areas exposed to direct sunlight or strong light. The sound may be interrupted.
- Plasma displays may interfere with normal operation of this system.

Replacing the ear pads

The ear pads are replaceable. If the ear pads become dirty or worn out, replace them as illustrated below.

The ear pad is not commercially available. You can order replacements from the store where you purchased this system, or at your nearest Sony dealer.

- 1** Remove the old ear pad by pulling it off.

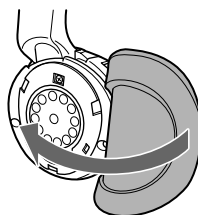

- 2** Place the new ear pad around the housing.

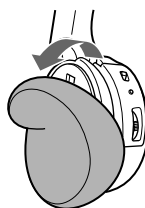

Specifications

General

Modulation system	Frequency modulation
Carrier frequency	Right 2.8 MHz Left 2.3 MHz
Frequency response	18 – 22,000 Hz

Transmitter TMR-IF130

Power source DC IN 9 V jack accepts power supplied from the AC power adaptor for use on the following voltages:

Where purchased	Operating voltage
U.S.A.	120 V AC, 60 Hz
U.K.	230 V AC, 50 Hz
European countries	230 V AC, 50 Hz
Japan (except for Japanese domestic model)	110 V/120 V/220 V/ 240 V AC, 50/60 Hz
Other countries	220 – 230 V AC, 50/60 Hz or 120 V AC, 60 Hz
Audio input	Phono jacks/stereo mini jack
Dimensions	Approx. 152 × 38 × 72 mm (6 × 1 1/2 × 2 3/4 in.) (w/h/d)
Mass	Approx. 75 g (2.7 oz.)

Headphone MDR-IF140

Power source	Dry battery (size AAA)
Mass	Approx. 125 g (4.41 oz.) including battery

Supplied accessories

- AC power adaptor (1)
- Connecting cord (approx. 1m, stereo mini plug × 1 ↔ phono plug × 2) (1)
- Unimatch plug adaptor (stereo mini jack ↔ stereo phone plug) (1)
- Operating instructions (1)

Optional accessories

- If you connect with a stereo mini jack (LINE OUT)
RK-G136
(1.5 m, stereo mini plug × 1 ↔ stereo mini plug × 1)
- If sound is not output through the right channel when the supplied connecting cord is connected to the earphone jack.
Plug adaptor PC-236MS
(stereo mini jack ↔ monaural mini plug)
- If you have lost the supplied plug adaptor.
Plug adaptor PC-234S
(stereo mini jack ↔ stereo phone plug)
- If you have lost the supplied connecting cord.
RK-G129
(1.5 m, stereo mini plug ↔ phono plug × 2)

Design and specifications are subject to change without notice.

Precautions

- When the transmitter is not to be used for a long period of time, disconnect the AC power adaptor from the AC outlet holding the plug and remove the battery to avoid damage caused by battery leakage and subsequent corrosion.
- Do not leave the cordless stereo headphones system in a location subject to direct sunlight, heat or moisture (It is recommended to use the headphones at a temperature of between 5°C and 35°C (between 41°F and 104°F).)
- Do not drop, hit or otherwise subject the transmitter or headphones to strong shocks of any kind. This could damage the product.

Notes on headphones preventing hearing damage

Avoid using headphones at high volume. Hearing experts advise against continuous, loud and extended play. If you experience a ringing in your ears, lower the volume or discontinue use.

Caring for others

Keep the volume at a moderate level. This will allow you to hear outside sounds and to be considerate to the people around you.

If you have any questions or problems concerning the system that are not covered in this manual, please consult nearest Sony dealer.

Be sure to bring the headphones and the transmitter to Sony dealer when requiring repair work.

Troubleshooting

No sound/Muffled sound

- ➔ Turn on the transmitter first, and then put on the headphones.
- ➔ Check the connection of the audio/video equipment or the AC power adaptor.
- ➔ Check that the audio/video equipment connected to the transmitter is turned on.
- ➔ If the transmitter is connected to the headphones jack, raise the volume of the audio/video equipment connected to the transmitter.
- ➔ The mute function is activated.
 - Check if there is any object between the transmitter and the headphones.
 - Use the headphones near the transmitter.
 - Change the position and angle of the transmitter.
- ➔ The headphones' power indicator light dims, flashes or goes off.
 - Replace dry battery with new one. If the power indicator is still off after replacing the battery, take the headphones to a Sony dealer.
- ➔ If you connect the LINE OUT jacks of your connected equipment to the PHONES IN jacks of the transmitter, volume may be too low. Use the LINE IN jacks of the transmitter instead. See "Setting up the transmitter."

Distorted sound

- ➔ If the transmitter is connected to the headphones jack, lower the volume of the audio/video equipment connected to the transmitter.
- ➔ The headphones' power indicator light dims, flashes or goes off.
 - Replace dry battery with new one. If the power indicator is still off after replacing the battery, take the headphones to a Sony dealer.

- ➔ If you connect the headphone jacks of your connected equipment to the LINE IN jack of the transmitter, sound may be distorted when raising the volume. Use the PHONES IN jacks of the transmitter instead. See "Setting up the transmitter."

Loud background noise

- ➔ Move closer to the transmitter. (As you move away from the transmitter, more noise is likely to be heard. This is inherent in infrared ray communication and does not mean that there is a problem with the unit itself.)
- ➔ Check that there is no object between the transmitter and the headphones.
- ➔ Check that the infrared sensors are not covered with your hands or hair.
- ➔ If you use the headphones by a window where the sunlight is too strong, draw the curtains/blinds to shut out the direct sunlight, or use the headphones away from the sunlight.
- ➔ Change the position or angle of the transmitter.
- ➔ If the transmitter is connected to the headphones jack, raise the volume of the audio/video equipment connected to the transmitter.
- ➔ The headphones' power indicator light dims, flashes or goes off.
 - Replace dry battery with new one. If the power indicator is still off after replacing the battery, take the headphones to a Sony dealer.
- ➔ When you have another transmitter, check if more than one transmitters are used at the same time.
 - Turn off other transmitter or move to a place outside the range of this transmitter.

ACHTUNG

Um Feuergefahr und die Gefahr eines elektrischen Schlags zu vermeiden, setzen Sie das Gerät weder Regen noch sonstiger Feuchtigkeit aus.

Um Feuergefahr und die Gefahr eines elektrischen Schlags zu vermeiden, stellen Sie keine Gefäße mit Flüssigkeiten darin, wie z. B. Vasen, auf das Gerät.

Um einen elektrischen Schlag zu vermeiden, öffnen Sie das Gehäuse nicht. Überlassen Sie Wartungsarbeiten stets nur qualifiziertem Fachpersonal.

Stellen Sie das Gerät nicht in einem geschlossenen Bücherregal, einem Einbauschränk u. ä. auf, wo eine ausreichende Belüftung nicht gegeben ist.

Die Gültigkeit des CE-Zeichens beschränkt sich ausschließlich auf die Länder, in denen es gesetzlich erforderlich ist, vor allem im europäischen Wirtschaftsraum.



Entsorgung von gebrauchten elektrischen und elektronischen Geräten (Anzuwenden in den Ländern der Europäischen Union und anderen

europäischen Ländern mit einem separaten Sammelsystem für diese Geräte)

Das Symbol auf dem Produkt oder seiner Verpackung weist darauf hin, dass dieses Produkt nicht als normaler Haushaltsabfall zu behandeln ist, sondern an einer Annahmestelle für das Recycling von elektrischen und elektronischen Geräten abgegeben werden muss. Durch Ihren Beitrag zum korrekten Entsorgen dieses Produkts schützen Sie die Umwelt und die Gesundheit Ihrer Mitmenschen. Umwelt und Gesundheit werden durch falsches Entsorgen gefährdet. Materialrecycling hilft den Verbrauch von Rohstoffen zu verringern. Weitere Informationen über das Recycling dieses Produkts erhalten Sie von Ihrer Gemeinde, den kommunalen Entsorgungsbetrieben oder dem Geschäft, in dem Sie das Produkt gekauft haben.

Willkommen!

Danke, dass Sie sich für das schnurlose Stereokopfhörersystem MDR-IF140K von Sony entschieden haben. Lesen Sie diese Anleitung vor Gebrauch des Systems bitte genau durch und bewahren Sie sie zum späteren Nachschlagen sorgfältig auf.

Das MDR-IF140K, ein schnurloses Stereokopfhörersystem, arbeitet mit Infrarotübertragung. Sie können den Ton eines Fernsehprogramms oder Musik hören und sich dabei frei und ohne hinderliches Kopfhörerkabel bewegen, indem Sie die Sendeeinheit einfach an ein Fernsehgerät oder eine Audiokomponente mit einer Kopfhörer- oder einer Leitungsausgangsbuchse anschließen.

- Schnurloses, rauschfreies Infrarot-Kopfhörersystem, das gegen externe Geräusche usw. geschützt ist.
- Infrarotübertragung mit einer Reichweite von bis zu 7 m.
- Dank eines Selbsteinstellmechanismus braucht das Kopfband nicht eingestellt zu werden.
- Über einen einzigen Regler VOL lässt sich die Lautstärke links und rechts gleichzeitig einstellen.

Inhalt

Vorbereitungen

Auspacken	4
Einsetzen der Batterie	5
Anschließen der Sendeeinheit	6

Verwenden des Systems

Wiedergeben einer Tonquelle	8
Reichweite der Sendeeinheit	10
Austauschen der Ohrpolster	10

Weitere Informationen

Technische Daten	11
Sicherheitsmaßnahmen	12
Störungsbehebung	12

Auspacken

Überprüfen Sie vor dem Verwenden der Kopfhörer, ob folgende Teile mitgeliefert wurden:

- Kopfhörer MDR-IF140 (1)



- Sendeeinheit TMR-IF130 (1)

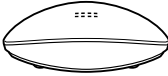

- Netzteil (1)

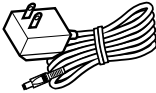

- Verbindungskabel (1)
(Cinchstecker ↔ Stereoministecker)

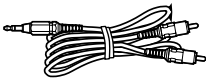

- UniMatch-Zwischenstecker (1)
(Stereominibuchse ↔
Stereoklinkenstecker)

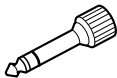

Einsetzen der Batterie

- 1 Öffnen Sie den Batteriefachdeckel am linken Kopfhörer.

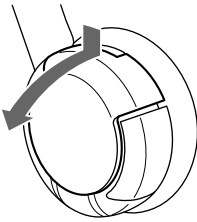

- 2 Setzen Sie die mitgelieferte Trockenbatterie der Größe AAA in das Batteriefach ein und richten Sie den Pol ⊕ an der Batterie an der Markierung ⊕ im Batteriefach aus.

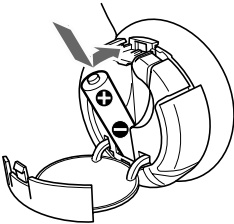

- 3 Schließen Sie den Batteriefachdeckel.

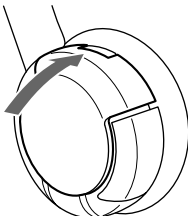

Batterielebensdauer

Batterie	Ungefähre Dauer in Stunden*1
----------	------------------------------

Alkalibatterie LR03/AM-4 (N) von Sony	60 Stunden*2
---------------------------------------	--------------

Manganbatterie R03/UM-4 (NU) von Sony	28 Stunden*2
---------------------------------------	--------------

*1 bei 1 kHz, 1 mW + 1 mW Ausgabe

*2 Die oben angegebene Dauer variiert je nach Temperatur und anderen Betriebsbedingungen.

Hinweise zu Batterien

- Versuchen Sie nicht, eine Trockenbatterie aufzuladen.
- Wenn Sie Trockenbatterien bei sich tragen, halten Sie sie von Münzen und anderen Metallgegenständen fern. Andernfalls kann durch einen Metallgegenstand ein Kontakt zwischen den positiven und negativen Polen der Batterien hergestellt werden, was zu Hitzeentwicklung führt.
- Wenn Sie das Gerät längere Zeit nicht benutzen, nehmen Sie die Batterie heraus, um Schäden durch auslaufende Batterieflüssigkeit oder eine korrodierende Batterie zu vermeiden.

Wann muss die Batterie ausgetauscht werden?

Wenn die Batterie schwächer wird, leuchtet die Netzanzeige weniger hell und der Ton ist verzerrt oder verrauscht. Tauschen Sie die Batterie möglichst bald gegen eine neue aus.

Anschließen der Sendeeinheit

Die Sendeeinheit ist mit zwei Typen von Eingangsbuchsen ausgestattet, über die eine Verbindung zu den angegebenen Ausgangsbuchsen hergestellt werden kann: PHONES IN können Sie an die Kopfhörerbuchse und LINE IN an die Buchsen LINE OUT des angeschlossenen Geräts anschließen.

1 Schließen Sie die Sendeeinheit an eine Audio-/ Videokomponente an.

Wählen Sie je nach Typ der Ausgangsbuchse an der verwendeten AV-Komponente Methode **A** oder **B** aus.

A Anschließen an eine Kopfhörerbuchse

Verbinden Sie die Kopfhörerbuchse mit den Buchsen PHONES IN an der Sendeeinheit.

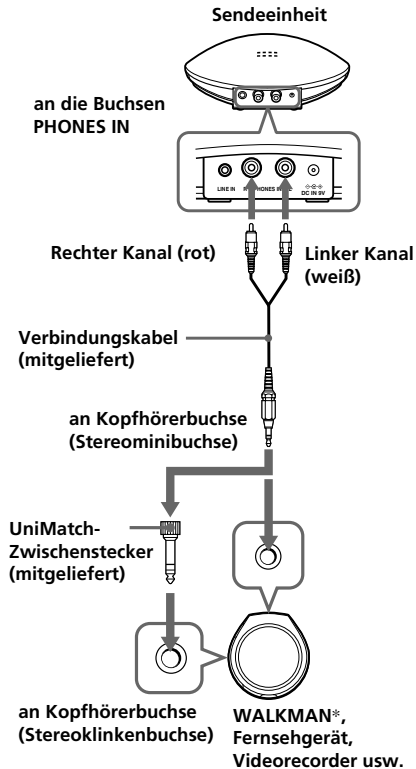

* WALKMAN ist ein eingetragenes Warenzeichen der Sony Corporation und steht für Produkte mit Stereokopfhörer.

B Anschließen an andere Buchsen als die Kopfhörerbuchse

Verbinden Sie die Buchsen mit der Buchse LINE IN an der Sendeeinheit.

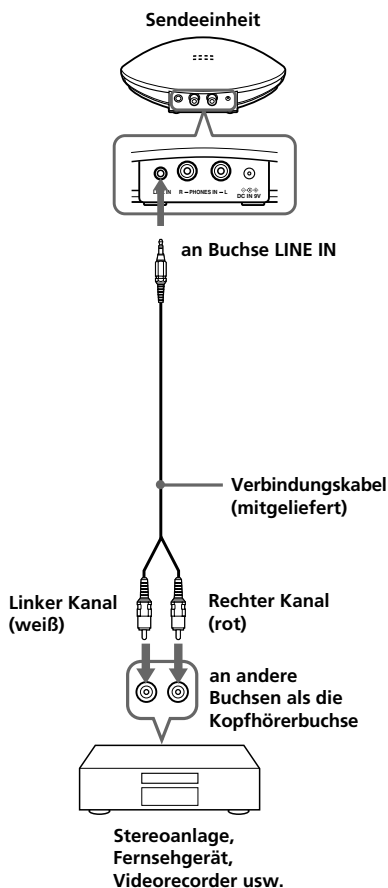

Hinweis

Wenn Ihre AV-Komponente mit einer Stereominibuchse (LINE OUT) ausgestattet ist, verbinden Sie die Stereominibuchse über das gesondert erhältliche Verbindungskabel RK-G136 mit der Buchse LINE IN der Sendeeinheit. Wenn Sie die Buchse LINE OUT der AV-Komponente mit den Buchsen PHONES IN an der Sendeeinheit verbinden, kann die Lautstärke sehr niedrig sein.

2 Schließen Sie die Sendeeinheit an eine Stromquelle an.

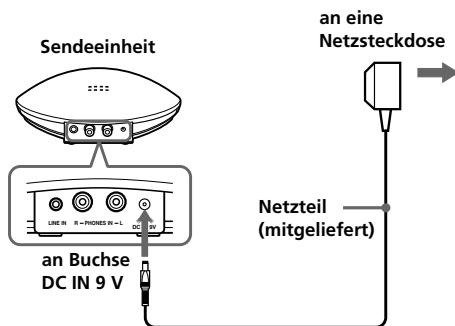

(Fortsetzung)

Hinweise

- Schließen Sie nicht gleichzeitig Kabel an die Buchsen PHONES IN und an die Buchse LINE IN an. Wenn Sie an die beiden Buchsen gleichzeitig zwei Audio-/ Videokomponenten anschließen, werden möglicherweise gemischte Audiosignale ausgegeben.
- Verwenden Sie unbedingt das mitgelieferte Netzteil. Benutzen Sie kein anderes Netzteil.



Stecker mit vereinheitlichter Polarität

- Wenn Sie das Verbindungskabel direkt an eine Ohrhörerbuchse (monaurale Minibuchse) anschließen, wird über den rechten Kanal möglicherweise kein Audiosignal ausgegeben. Verwenden Sie in einem solchen Fall den gesondert erhältlichen Zwischenstecker PC-236MS (Stereominibuchse ↔ monauraler Ministecker) zwischen dem Verbindungskabel und der Ohrhörerbuchse.

► Verwenden des Systems

Wiedergeben einer Tonquelle

Vorbereitung

Damit Ihr Gehör nicht geschädigt werden kann, verringern Sie als Erstes die Lautstärke.

1 Schalten Sie die an die Sendeeinheit angeschlossene Audio-/Videokomponente ein.

Wenn das Audiosignal eingespeist wird, schaltet sich die Sendeeinheit automatisch ein und Infrarotstrahlen werden ausgegeben. Wenn die Sendeeinheit an die Kopfhörerbuchse angeschlossen wird, stellen Sie den Lautstärkeregler an der als Tonquelle verwendeten Komponente möglichst hoch ein, aber nicht so hoch, dass die Audiosignale verzerrt werden.

2 Schalten Sie die Kopfhörer ein.

Die Netzanzeige oben am rechten Kopfhörer leuchtet rot.



3 Setzen Sie die Kopfhörer auf.

Setzen Sie den rechten Kopfhörer (R) auf das rechte Ohr und den linken (L) auf das linke Ohr.

4 Starten Sie die Wiedergabe der Komponente, die an die Sendeeinheit angeschlossen ist.

5 Stellen Sie die Lautstärke ein.



Wenn die Infrarotsensoren beim Einstellen der Lautstärke mit den Händen abgedeckt werden, wird die Stummschaltfunktion aktiviert und die Lautstärke wird möglicherweise nicht eingestellt. Zum Einstellen der Lautstärke gehen Sie näher an die Sendeeinheit heran oder richten Sie die Infrarotstrahlen vom linken Kopfhörer auf die Sendeeinheit.

Nach der Wiedergabe über Kopfhörer

Nehmen Sie die Kopfhörer ab und schalten Sie sie aus.

Hinweis

Wenn Sie das Netzteil von der Sendeeinheit lösen, bevor Sie die Kopfhörer abnehmen, ist möglicherweise ein Geräusch zu hören.

Der Ton wird automatisch stummgeschaltet, wenn verstärkt Störgeräusche auftreten

— Stummschaltfunktion

Wenn die Infrarotstrahlen abgeblockt sind oder die Kopfhörer außerhalb der Sendereichweite verwendet werden, tritt verstärkt Störgeräusch auf und der Ton ist kaum zu hören. Um mögliche Gehörschäden aufgrund von Störgeräuschen zu vermeiden, werden die Kopfhörer mit dieser Funktion stummgeschaltet. Der Ton setzt automatisch wieder ein, wenn Sie näher an die Sendeeinheit herangehen oder das Hindernis entfernen, das die Infrarotstrahlen blockiert.

Wenn länger als etwa 5 Minuten kein Audiosignal eingeht

Die Sendeeinheit schaltet sich automatisch aus.

Hinweis

Die Helligkeit der Infrarotstrahler ist möglicherweise nicht einheitlich. Dabei handelt es sich jedoch um keine Fehlfunktion.

Reichweite der Sendeeinheit

In der Abbildung ist der ungefähre Bereich dargestellt, in dem die von der Sendeeinheit ausgehenden Infrarotstrahlen empfangen werden können.

Sendeeinheit

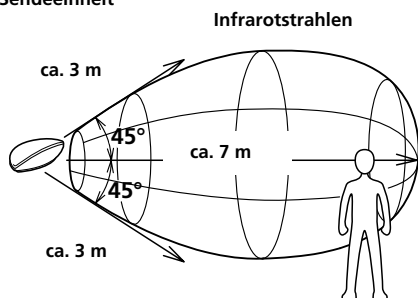

Hinweise

- Wenn Sie die Kopfhörer in zu großer Entfernung von der Sendeeinheit verwenden, hören Sie unter Umständen ein starkes Rauschen. Wenn sich zwischen den Kopfhörern und der Sendeeinheit ein Hindernis befindet, kann der Ton unterbrochen werden. Diese Phänomene sind bei Infrarotübertragung normal und deuten nicht auf einen Fehler am System selbst hin.
- Bedecken Sie die Infrarotsensoren nicht mit den Händen oder Haaren.
- Wenn Sie die Kopfhörer innerhalb der in der Abbildung oben dargestellten Reichweite verwenden, kann sich die Sendeeinheit vor, hinter oder neben Ihnen befinden.
- Der Klang kann sich je nach Position der Sendeeinheit und den räumlichen Gegebenheiten ändern. Wählen Sie für die Sendeeinheit daher einen Aufstellort, bei dem der Klang möglichst gut ist.
- Verwenden Sie das System nicht in einer Umgebung, in der es direktem Sonnenlicht oder sehr hellen Lichtquellen ausgesetzt ist. Dadurch könnte es zu Unterbrechungen der Tonübertragung kommen.
- Plasmabildschirme können die normale Funktionsfähigkeit dieses Systems stören.

Austauschen der Ohrpolster

Die Ohrpolster sind austauschbar. Wenn die Ohrpolster verschmutzt oder abgenutzt sind, tauschen Sie sie wie in der Abbildung unten dargestellt aus.

Die Ohrpolster sind nicht im Handel erhältlich. Sie können Ersatzpolster bei dem Händler bestellen, bei dem Sie dieses System erworben haben, oder bei Ihrem nächsten Sony-Händler.

- 1 Entfernen Sie das alte Ohrpolster, indem Sie es herunterziehen.**

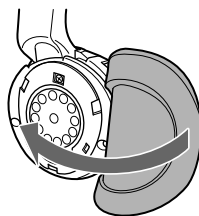

- 2 Ziehen Sie das neue Ohrpolster über das Gehäuse.**

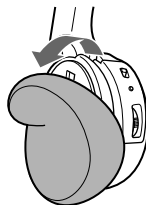

Technische Daten

Allgemeines

Modulationssystem	Frequenzmodulation
Trägerfrequenz	Rechts 2,8 MHz Links 2,3 MHz
Frequenzgang	18 – 22.000 Hz

Sendeinheit TMR-IF130

Stromquelle	Buchse DC IN 9 V eignet sich für Stromzufuhr vom Netzteil, das mit folgender Spannung arbeitet:
-------------	---

Erworben in	Betriebsspannung
USA	120 V Wechselstrom, 60 Hz
Großbritannien	230 V Wechselstrom, 50 Hz
Kontinentaleuropa	230 V Wechselstrom, 50 Hz
Japan (mit Ausnahme des Modells nur für Japan)	100 V/120 V/220 V/240 V Wechselstrom, 50/60 Hz
Andere Länder	220 - 230 V Wechselstrom, 50/60 Hz oder 120 V Wechselstrom, 60 Hz

Audioeingang	Cinchbuchsen/ Stereominibuchse
Abmessungen	ca. 152 × 38 × 72 mm (B/H/T)
Gewicht	ca. 75 g

Kopfhörer MDR-IF140

Stromquelle	Trockenbatterie (Größe AAA)
Gewicht	ca. 125 g einschl. Batterie

Mitgeliefertes Zubehör

- Netzteil (1)
- Verbindungskabel (ca. 1 m, Stereoministecker × 1 ↔ Cinchstecker × 2) (1)
- UniMatch-Zwischenstecker (Stereominibuchse ↔ Stereoklinkenstecker) (1)
- Bedienungsanleitung (1)

Sonderzubehör

- Bei Anschluss über eine Stereominibuchse (LINE OUT) RK-G136 (1,5 m, Stereoministecker × 1 ↔ Stereoministecker × 1)
- Wenn das mitgelieferte Verbindungskabel an eine Ohrhörerbuchse angeschlossen ist und der Ton nicht über den rechten Kanal ausgegeben wird Zwischenstecker PC-236MS (Stereominibuchse ↔ monauraler Ministecker)
- Bei Verlust des mitgelieferten Zwischensteckers Zwischenstecker PC-234S (Stereominibuchse ↔ Stereoklinkenstecker)
- Bei Verlust des mitgelieferten Verbindungskabels RK-G129 (1,5 m, Stereoministecker ↔ Cinchstecker × 2)

Änderungen, die dem technischen Fortschritt dienen, bleiben vorbehalten.

Sicherheitsmaßnahmen

- Wenn die Sendeeinheit längere Zeit nicht benutzt werden soll, trennen Sie das Netzteil von der Netzsteckdose (ziehen Sie dabei am Stecker) und nehmen Sie die Batterie heraus, um Schäden durch auslaufende Batterieflüssigkeit oder eine korrodierende Batterie zu vermeiden.
- Lassen Sie das schnurlose Stereokopfhörersystem nicht an einem Ort, an dem es direktem Sonnenlicht, Hitze oder Feuchtigkeit ausgesetzt ist. Es empfiehlt sich, die Kopfhörer bei Temperaturen zwischen 5 °C und 35 °C zu verwenden.
- Lassen Sie die Sendeeinheit und die Kopfhörer nicht fallen, stoßen Sie nicht dagegen und schützen Sie sie vor sonstigen starken Erschütterungen. Andernfalls könnten die Sendeeinheit oder die Kopfhörer beschädigt werden.

Hinweise zum Verhindern von Gehörschäden durch Kopfhörer

Stellen Sie die Lautstärke der Kopfhörer nicht zu hoch ein. Ohrenärzte warnen vor ständigen, lauten Geräuschen. Wenn Sie Ohrengeräusche wahrnehmen, senken Sie die Lautstärke oder schalten Sie das Gerät aus.

Rücksichtnahme

Stellen Sie die Lautstärke nicht zu hoch ein. Auf diese Weise können nicht nur Sie selbst noch hören, was um Sie herum vorgeht, sondern Sie zeigen auch Rücksicht gegenüber anderen.

Sollten an Ihrem Kopfhörersystem Probleme auftreten oder sollten Sie Fragen haben, auf die in dieser Anleitung nicht eingegangen wird, wenden Sie sich bitte an Ihren Sony-Händler.

Sollten an den Kopfhörern oder der Sendeeinheit Reparaturen erforderlich sein, bringen Sie die Geräte bitte zu Ihrem Sony-Händler.

Störungsbehebung

Es ist kein Ton zu hören oder der Ton ist gedämpft.

- ➔ Schalten Sie zuerst die Sendeeinheit ein und setzen Sie dann die Kopfhörer auf.
- ➔ Überprüfen Sie die Verbindung des Audio-/Videogeräts oder des Netzteils.
- ➔ Überprüfen Sie, ob das an die Sendeeinheit angeschlossene Audio-/Videogerät eingeschaltet ist.
- ➔ Wenn die Sendeeinheit mit einer Kopfhörerbuchse verbunden ist, stellen Sie die Lautstärke an dem an die Sendeeinheit angeschlossenen Audio-/Videogerät höher ein.
- ➔ Die Stummschaltfunktion wurde aktiviert.
 - Überprüfen Sie, ob sich ein Hindernis zwischen der Sendeeinheit und den Kopfhörern befindet.
 - Verwenden Sie die Kopfhörer in größerer Nähe zur Sendeeinheit.
 - Ändern Sie Position und Aufstellwinkel der Sendeeinheit.
- ➔ Die Netzanzeige des Kopfhörers leuchtet schwach, blinkt oder leuchtet gar nicht.
 - Tauschen Sie die Trockenbatterie gegen eine neue aus. Wenn die Netzanzeige nach dem Austauschen der Batterie immer noch nicht leuchtet, bringen Sie die Kopfhörer zu einem Sony-Händler.
- ➔ Wenn Sie die Buchsen LINE OUT des angeschlossenen Geräts mit den Buchsen PHONES IN an der Sendeeinheit verbinden, kann die Lautstärke sehr niedrig sein. Verwenden Sie stattdessen die Buchse LINE IN an der Sendeeinheit. Näheres dazu finden Sie unter „Anschließen der Sendeeinheit“.

Der Ton ist verzerrt.

- ➔ Wenn die Sendeeinheit mit einer Kopfhörerbuchse verbunden ist, stellen

Sie die Lautstärke an dem an die Sendeeinheit angeschlossenen Audio-/ Videogerät niedriger ein.

- ➔ Die Netzanzeige des Kopfhörers leuchtet schwach, blinkt oder leuchtet gar nicht.
 - Tauschen Sie die Trockenbatterie gegen eine neue aus. Wenn die Netzanzeige nach dem Austauschen der Batterie immer noch nicht leuchtet, bringen Sie die Kopfhörer zu einem Sony-Händler.
- ➔ Wenn Sie die Kopfhörerbuchsen am angeschlossenen Gerät mit der Buchse LINE IN an der Sendeeinheit verbinden, kann der Ton beim Erhöhen der Lautstärke verzerrt sein. Verwenden Sie stattdessen die Buchsen PHONES IN an der Sendeeinheit. Näheres dazu finden Sie unter „Anschließen der Sendeeinheit“.

Videogerät höher ein.

- ➔ Die Netzanzeige des Kopfhörers leuchtet schwach, blinkt oder leuchtet gar nicht.
 - Tauschen Sie die Trockenbatterie gegen eine neue aus. Wenn die Netzanzeige nach dem Austauschen der Batterie immer noch nicht leuchtet, bringen Sie die Kopfhörer zu einem Sony-Händler.
- ➔ Wenn Sie eine weitere Sendeeinheit haben, überprüfen Sie, ob mehrere Sendeeinheiten gleichzeitig verwendet werden.
 - Schalten Sie die andere Sendeeinheit aus oder entfernen Sie sich aus der Reichweite der anderen Sendeeinheit.

Laute Nebengeräusche sind zu hören.

- ➔ Verringern Sie den Abstand zwischen Sendeeinheit und Kopfhörer. Je größer der Abstand ist, umso größer ist die Gefahr von Nebengeräuschen. Dies ist bei Infrarotübertragung normal und deutet nicht auf einen Fehler am System selbst hin.
- ➔ Überprüfen Sie, ob sich ein Hindernis zwischen der Sendeeinheit und den Kopfhörern befindet.
- ➔ Vergewissern Sie sich, dass die Infrarotsensoren nicht mit Händen oder Haaren bedeckt sind.
- ➔ Wenn Sie die Kopfhörer in der Nähe eines Fensters mit hellem Sonnenlicht verwenden, schließen Sie die Vorhänge bzw. Jalousien, um das direkte Sonnenlicht abzublocken, oder verwenden Sie die Kopfhörer nicht in der Nähe des Sonnenlichts.
- ➔ Ändern Sie Position oder Aufstellwinkel der Sendeeinheit.
- ➔ Wenn die Sendeeinheit mit einer Kopfhörerbuchse verbunden ist, stellen Sie die Lautstärke an dem an die Sendeeinheit angeschlossenen Audio-/

ВНИМАНИЕ

Во избежание возгорания или поражения электрическим током не допускайте попадания устройства под дождь и берегите его от сырости.

Во избежание возгорания или поражения электрическим током не ставьте на устройство предметы, наполненные жидкостями, например, вазы.

Во избежание поражения электрическим током не открывайте корпус устройства. Для ремонта обращайтесь только к квалифицированному специалисту.

Не устанавливайте это устройство в местах с ограниченным пространством, таких как книжные или стенные шкафы.

Маркировка CE является действительной только для тех стран, где она имеет юридическую силу. В основном это касается стран европейской экономической зоны ЕЕА.

Беспроводные Наушники

 Относится только к адаптеру переменного тока.

Сделано в Малайзии

Изготовитель: Сони Корпорейшн
Адрес: 1-7-1 Конан, Минато-ку,
Токио 108-0075, Япония



Утилизация электрического и электронного оборудования (директива применяется в странах Евросоюза и других европейских

странах, где действуют системы раздельного сбора отходов)

Данный знак на устройстве или его упаковке обозначает, что данное устройство нельзя утилизировать вместе с прочими бытовыми отходами. Его следует сдать в соответствующий приемный пункт переработки электрического и электронного оборудования. Неправильная утилизация данного изделия может привести к потенциально негативному влиянию на окружающую среду и здоровье людей, поэтому для предотвращения подобных последствий необходимо выполнять специальные требования по утилизации этого изделия. Переработка данных материалов поможет сохранить природные ресурсы. Для получения более подробной информации о переработке этого изделия обратитесь в местные органы городского управления, службу сбора бытовых отходов или в магазин, где было приобретено изделие.

Поздравляем с покупкой!

Благодарим вас за приобретение беспроводной стереосистемы головных телефонов Sony MDR-IF140K. Перед началом эксплуатации аппарата внимательно ознакомьтесь с данной инструкцией и храните ее под рукой на случай, если она вам понадобится.

MDR-IF140K - это беспроводная стереосистема головных телефонов, использующая инфракрасную передачу данных. Теперь можно слушать программы в любом месте независимо от длины кабеля, просто подключив передатчик к телевизору или аудиоаппаратуре, оборудованной гнездом для головных телефонов или линейным выходным гнездом.

- Беспроводная, помехоустойчивая инфракрасная система головных телефонов.
- Широкая зона приема инфракрасного излучения - до 7 метров.
- Саморегулирующийся механизм держателя головных телефонов позволяет избежать их регулировки.
- Единый регулятор громкости VOL позволяет регулировать громкость правого и левого телефона.

Содержание

Начало работы

Распаковка	4
Установка батареек	5
Настройка передатчика	6

Работа с системой

Прослушивание программы	8
Зона действия передатчика	10
Замена ушных подушечек	10

Дополнительная информация

Технические характеристики	11
Меры предосторожности	12
Устранение неполадок	12

RU

- Головные телефоны MDR-IF140 (1)

Распаковка

Перед использованием головных телефонов проверьте наличие следующих пунктов:



- Передатчик TMR-IF130 (1)



- Сетевой адаптер переменного тока (1)

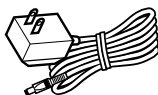

- Соединительный шнур (1)
(аудиоштекеры ↔ мини-стереогнездо)



- Универсальный переходник (1)
(мини-стереогнездо ↔ стерео аудиоштекер)

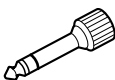

Установка батарейки

- 1 Откройте крышку отделения для батарейки левого телефона.

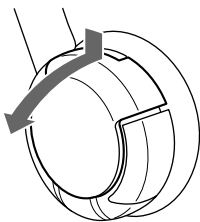

- 2 Вставьте входящую в комплект сухую батарейку размера AAA в отделение для батарейки, совместив контакт ⊕ на батарее с контактом ⊕ в отделении.

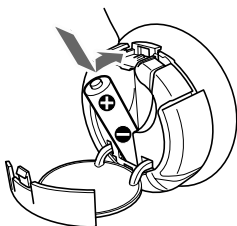

- 3 Закройте отделение для батарейки.

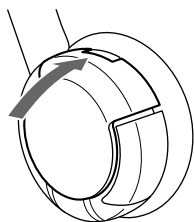

Продолжительность работы от батареек

Батарейка	Прибл. время* ¹
Щелочная батарейка Sony LR03/AM-4(N)	60 часов* ²
Марганцевая батарейка Sony R03/UM-4 (NU)	28 часов* ²

*¹ при 1 кГц, выход 1 мВт+1 мВт

*² Указанное выше время может изменяться в зависимости от температуры и условий использования.

Примечания относительно батареек

- Не заряжайте сухую батарейку.
- Не носите сухую батарейку вместе с монетами или другими предметами из металла. При случайном одновременном соприкосновении положительного и отрицательного контактов батарейки с металлическим предметом происходит выделение тепловой энергии.
- Если не планируется использовать устройство в течение длительного времени, извлеките батарейку, чтобы предотвратить повреждение в результате утечки внутреннего вещества батарейки или коррозии.

Когда следует заменять батарейку

Если батарейка разрядилась, индикатор питания горит тускло, звук искажается или воспроизводится с помехами. Немедленно замените старую батарейку новой.

Настройка передатчика

Передатчик оборудован двумя входными гнездами, которые позволяют подключаться к определенным выходным гнездам: PHONES IN к гнезду головных телефонов, а LINE IN к гнездам LINE OUT подключенной аппаратуры.

1 Подключите передатчик к аудио/видеоаппаратуре.

Выберите способ **A** или **B** в зависимости от типа выходного гнезда используемой аудио- или видеоаппаратуры.

A При подключении к гнезду для головных телефонов
Подключитесь к гнезду PHONES IN на передатчике.

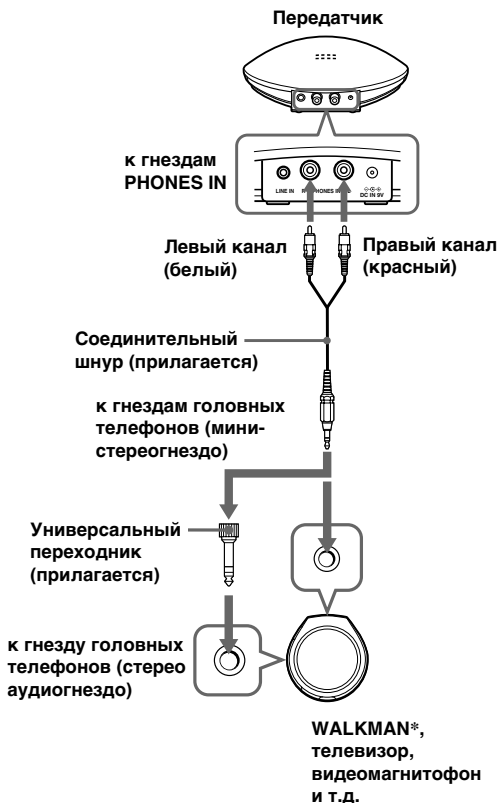

* WALKMAN - это зарегистрированный товарный знак корпорации Sony для обозначения стереосистем с головными телефонами.

- В** При подключении к гнездам не для головных телефонов Подключите к гнездам LINE IN на передатчике.

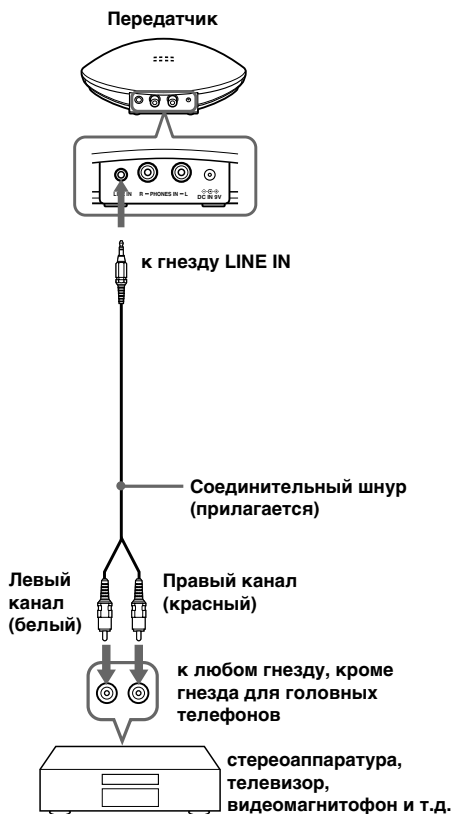

- 2** Подключите передатчик к источнику питания.

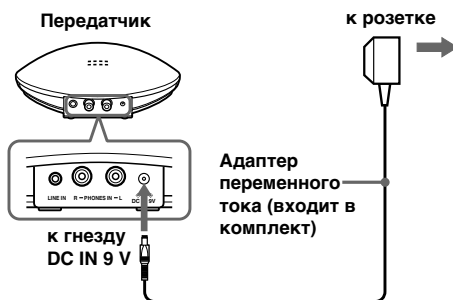

Примечание

Если аудио- или видеоаппаратура имеет мини-стереогнездо (LINE OUT), подключите мини-стереогнездо к гнезду LINE IN передатчика с помощью кабеля RK-G136 (приобретается отдельно). При подключении гнезда LINE OUT аудио- или видеоаппаратуры к гнезду PHONES IN передатчика уровень громкости может быть очень низким.

(продолжение на следующей стр.)

Примечания

- Нельзя подключать одновременно к гнезду PHONES IN и LINE IN. Если одновременно подключить два аудио-/видеоаппарата к обоим гнездам, оба аудиосигнала будут смешаны при выводе.
- Пользуйтесь только прилагаемым адаптером сетевого питания. Другими адаптерами пользоваться не следует.



Унифицированный штекер

- При подсоединении соединительного кабеля непосредственно к головным телефонам (мини-моногозду) аудиосигнал может не выводиться через правый канал. В этом случае используйте переходник штекера PC-236MS (мини-стереогнездо ↔ мини-моноштекер - приобретается отдельно) между соединительным кабелем и головными телефонами.

Прослушивание программы

Перед прослушиванием

Во избежание повреждения слуха сначала уменьшите громкость.

1 Включите аудио/видеоаппаратуру, подключенную к передатчику.

При подаче аудиосигнала передатчик включается автоматически, а инфракрасные излучатели будут светиться. Если передатчик подключен к гнезду для головных телефонов, установите регулятор громкости аппарата аудиисточника в положение высокого уровня громкости, но не до такой степени, когда происходит искажение аудиосигнала.

2 Включите головные телефоны.

Индикатор питания в верхней части правого телефона будет светиться красным цветом.



3 Наденьте головные телефоны.

Надевайте телефоны правильно - телефон, обозначенный буквой (R), соответствует правому уху, а с обозначением (L) - левому.

4 Включите воспроизведение на аппарате, подключенном к передатчику.

5 Отрегулируйте громкость.

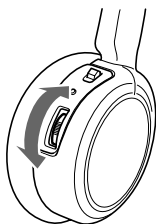

Если инфракрасные датчики закрыты рукой во время регулировки громкости, будет активизирована функция отключения звука, и громкость невозможно будет настроить. В этом случае переместитесь ближе к передатчику или направьте инфракрасные излучатели на левом телефоне на передатчик.

После окончания прослушивания программ

Снимите головные телефоны и отключите питание.

Примечание

Перед снятием головных телефонов, в момент отсоединения адаптера сетевого питания от передатчика, может быть слышен определенный шум.

Звук автоматически отключается при повышении уровня шума

— Функция отключения звука

Если на пути инфракрасных лучей имеется препятствие или головные телефоны используются вне рабочего диапазона, увеличится уровень шума, а звук станет плохо различим. Чтобы устранить вероятность повреждения органов слуха в результате воздействия шума, эта функция отключает звук на головных телефонах. При перемещении головных телефонов ближе к передатчику или устранении препятствия звук автоматически восстанавливается.

Если аудиосигнал не передается в течение приблизительно 5 минут

Передатчик отключается автоматически.

Примечание

Яркость инфракрасного излучения может быть неоднородной, но это не является неисправностью.

Зона действия передатчика

На рисунке ниже показана приблизительная зона действия инфракрасных лучей от передатчика.

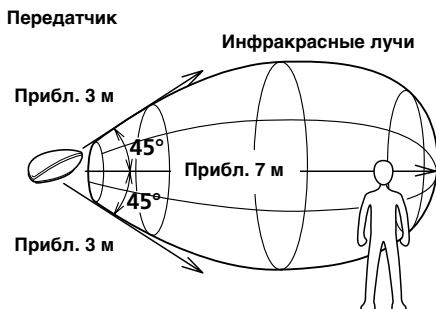

Примечания

- Если головные телефоны используются на слишком большом расстоянии от передатчика, будет слышен шипящий звук, а если между головными телефонами и передатчиком находится предмет, звук может прерываться. Это является особенностью инфракрасной связи и не свидетельствует о неисправности самой системы.
- Не закрывайте инфракрасные датчики руками или волосами.
- При использовании головных телефонов в области, указанной на рисунке выше, передатчик должен быть размещен перед вами, сбоку или позади вас.
- Звучание в головных телефонах может быть различным в зависимости от положения передатчика и условий в комнате. Рекомендуется разместить передатчик в том месте, в котором он обеспечивает самое чистое звучание.
- Не используйте систему в местах, подверженных воздействию прямых солнечных лучей или яркого света. Это может привести к прерыванию звука.
- Плазменные панели могут влиять на нормальную работу этой системы.

Замена ушных подушечек

Ушные подушечки можно заменять. Если ушные подушечки загрязняются или изнашиваются, замените их, как показано на рисунке ниже.

Ушные подушечки отдельно не продаются. Их можно заказать в магазине, в котором была приобретена система, или у ближайшего дилера Sony.

1 Снимите старую ушную подушечку.

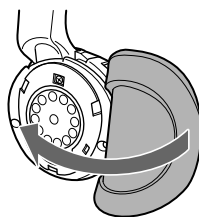

2 Наденьте новую подушечку на телефон.

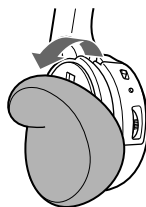

Технические характеристики

Общие характеристики

Система модуляции	Частотная модуляция
Несущая частота	Правый 2,8 МГц Левый 2,3 МГц
Частотная характеристика	18 – 22 000 Гц

Передатчик TMR-IF130

Источник питания К гнезду DC IN 9 V можно подключать адаптер переменного тока, предназначенный для подачи следующих уровней напряжений:

Место покупки	Рабочее напряжение
США	120 В переменного тока, 60 Гц
Великобритания	230 В переменного тока, 50 Гц
Страны Европы	230 В переменного тока, 50 Гц
Япония (кроме модели, предназначенной для продажи только в Японии)	110 В, 120 В, 220 В, 240 В переменного тока, 50/60 Гц
Другие страны	220 - 230 В переменного тока, 50/60 Гц или 120 В переменного тока, 60 Гц

Аудиовход	Аудиогнездо/мини-стереогнездо
Габариты	Прибл. 152 × 38 × 72 мм (ш/в/г)
Масса	Прибл. 75 г

Головные телефоны MDR-IF140

Источник питания	Сухая батарейка размера AAA
Масса	Прибл. 125 г вместе с батарейкой

Входящие в комплект принадлежности

- Адаптер переменного тока (1)
- Соединительный шнур (прибл. 1 м, мини-стереоштекер × 1 ↔ аудиоштекер × 2) (1)
- Универсальный переходник (мини-стереогнездо у стерео аудиоштекер) (1)
- Инструкция по эксплуатации (1)

Рекомендуемые дополнительные принадлежности

- Если подключение выполняется к мини-стереогнезду (LINE OUT) RK-G136 (1,5 м, мини-стереоштекер × 1 ↔ мини-стереоштекер × 1)
- Если звук не выдается через правый канал, когда к гнезду головных телефонов подключен прилагаемый соединительный кабель. Универсальный переходник PC-236MS (мини-стереогнездо ↔ мини-моноштекер)
- В случае потери прилагаемого переходника. Универсальный переходник PC-234S (мини-стереогнездо ↔ стерео аудиоштекер)
- В случае потери прилагаемого соединительного кабеля. RK-G129 (1,5 м, мини-стереоштекер × аудиоштекер × 2)

Конструкция и характеристики могут изменяться без предварительного уведомления.

Меры предосторожности

- Если передатчик длительное время не используется, отключите адаптер переменного тока из электрической розетки и извлеките батарейку во избежание повреждения в результате утечки внутреннего вещества батарейки и последующей коррозии.
- Не оставляйте беспроводные стерео головные телефоны в местах, подверженных воздействию прямых солнечных лучей, повышенной температуры или влажности (рекомендуется эксплуатировать головные телефоны при температуре от 5°C до 35°C).
- Не роняйте, не ударяйте и не подвергайте передатчик другим сильным сотрясениям. Это может привести к повреждению устройства.

Примечания по головным телефонам - Берегите свой слух

Не следует чрезмерно увеличивать громкость в головных телефонах. По мнению специалистов, долгое непрерывное прослушивание громкой музыки неблагоприятно влияет на слух. При появлении звона в ушах рекомендуется уменьшить громкость или прекратить использование головных телефонов.

Не забывайте об окружающих

Старайтесь поддерживать умеренную громкость. При этом вы сможете слышать, что происходит вокруг, и не будете беспокоить тех, кто находится рядом с вами.

В случае возникновения вопросов или проблем, касающихся системы, которые не описаны в данном руководстве, обратитесь к ближайшему дилеру Sony.

В случае обращения к дилеру Sony для ремонта обязательно вместе с наушниками захватите передатчик.

Устранение неполадок

Нет звука/Приглушенный звук

- ➔ Сначала включите передатчик, а затем наденьте головные телефоны.
- ➔ Проверьте подключение аудио-/видеооборудования или адаптера переменного тока.
- ➔ Убедитесь, что аудио-/видеооборудование, подключенное к передатчику, включено.
- ➔ Если передатчик подключен к гнезду для головных телефонов, увеличьте громкость аудио- и видеооборудования, подключенного к передатчику.
- ➔ Активизирована функция отключения звука.
 - Проверьте, не находится ли какой-нибудь предмет между передатчиком и головными телефонами.
 - Используйте головные телефоны вблизи передатчика.
 - Измените положение и угол установки передатчика.

- ➔ Индикатор питания головных телефонов горит тускло, мигает или гаснет.
 - Замените старую сухую батарейку новой. Если после замены батарейки индикатор питания по-прежнему не горит, отнесите головные телефоны дилеру Sony.
- ➔ При подключении к гнездам LINE OUT на подключенном оборудовании и гнездам PHONES IN передатчика уровень громкости может быть очень низким. Выполните подключение к гнездам LINE IN передатчика. См. раздел “Настройка передатчика”.

Звук с искажениями

- ➔ Если передатчик подключен к гнезду для головных телефонов, уменьшите громкость аудио- и видеоборудования, подключенного к передатчику.
- ➔ Индикатор питания головных телефонов горит тускло, мигает или гаснет.
 - Замените старую сухую батарейку новой. Если после замены батарейки индикатор питания по-прежнему не горит, отнесите головные телефоны дилеру Sony.
- ➔ Если выполнено подключение к гнездам головных телефонов на подключенном оборудовании и гнездам LINE IN передатчика, при увеличении громкости могут возникать искажения звука. Выполните подключение к гнездам PHONES IN передатчика. См. раздел “Настройка передатчика”.

Громкий фоновый шум

- ➔ Подойдите поближе к передатчику. (При удалении от передатчика шум обычно усиливается. Это является особенностью инфракрасной связи и не свидетельствует о неисправности самого устройства.)
- ➔ Убедитесь, что между передатчиком и головными телефонами нет никаких предметов.
- ➔ Убедитесь, что инфракрасные

датчики не закрыты руками или волосами.

- ➔ В случае использования головных телефонов рядом с окном, откуда поступает яркий солнечный свет, закройте шторы или жалюзи, чтобы перекрыть прямой свет, или используйте головные телефоны в тени.
- ➔ Измените положение или угол установки передатчика.
- ➔ Если передатчик подключен к гнезду для головных телефонов, увеличьте громкость аудио- и видеоборудования, подключенного к передатчику.
- ➔ Индикатор питания головных телефонов горит тускло, мигает или гаснет.
 - Замените старую сухую батарейку новой. Если после замены батарейки индикатор питания по-прежнему не горит, отнесите головные телефоны дилеру Sony.
- ➔ Если имеется другой передатчик, убедитесь, что не используются несколько передатчиков одновременно.
 - Выключите другой передатчик или перенесите его за пределы действия этого передатчика.



* 3 2 4 8 3 6 6 4 6 * (1)

<http://www.sony.net/>

Printed in Malaysia

