

# Pioneer

DJ Контроллер

# DDJ-SX2

**serato** || **serato**  **DJ**

<http://pioneerdj.com/support/>

На указанном выше сайте поддержки Pioneer DJ содержатся раздел часто задаваемых вопросов, информация по программному обеспечению, а также различные другие типы информации и услуг, позволяющие использовать ваше изделие более лучшим образом.

<http://serato.com/>

Относительно самой последней версии программного обеспечения Serato DJ зайдите на Serato.com и загрузите оттуда программное обеспечение.

## Инструкции по эксплуатации

---

---

# Содержание

## Как следует читать данное руководство

- Благодарим вас за покупку данного изделия Pioneer. Обязательно прочтите данное руководство и Инструкции по эксплуатации (Краткое руководство пользователя). В них содержится важная информация, которую требуется изучить, прежде чем использовать данное изделие. Подробнее о том, как добыть инструкции по эксплуатации к программному обеспечению Serato DJ смотрите *Получение руководства* (стр.32).
- В данном руководстве названия экранов и меню, отображаемые на изделии и на компьютерном экране, а также названия кнопок и терминалов, др., указываются в скобках. (Пример: кнопка [CUE], панель [Files], терминал [MIC1])
- Пожалуйста, помните, что экраны и технические характеристики программного обеспечения, описываемого в данном руководстве, а также внешний вид и технические характеристики оборудования в данный момент находятся в стадии развития и конечные технические характеристики могут различаться.
- Пожалуйста, помните, что в зависимости от версии операционной системы, настроек веб-браузера, др. способы управления могут отличаться от процедур, описанных в данном руководстве.

В данном руководстве в основном описаны функции данного аппарата как оборудования. Подробные инструкции по управлению программным обеспечением Serato DJ смотрите в руководстве к программному обеспечению Serato DJ.

## 01 До начала

Свойства .....	3
Комплект поставки .....	3
Об адаптере переменного тока.....	4
Установка программного обеспечения.....	5
О программном драйвере и утилите настроек ASIO.....	7

## 02 Подключения и названия частей

Подключения .....	8
Названия деталей и функции.....	10

## 03 Основное управление

Подключения .....	15
Запуск системы.....	16
Выход из системы .....	18

## 04 Дополнительные операции

Использовании функции Serato Flip .....	19
Использование площадок для исполнения .....	19
Использование режима скольжения .....	21
Использование режима двойной деки .....	22
Использование функции запуска фейдера.....	22
Использование динамической чувствительности сэмплера .....	23
Анализ дорожек .....	23
Использование эффектов .....	23
Использование функций записи .....	24
Использование функции DVS .....	24
Использование внешних входов .....	25

## 05 Изменение настроек

Запуск режима утилит .....	26
Режим утилит .....	26
Регулировка чувствительности сенсора касания поворотного переключателя .....	29

## 06 Дополнительная информация

Возможные неисправности и способы их устранения .....	30
Структурная схема аудио .....	32
Получение руководства .....	32
Использование контроллера для других программных обеспечений DJ .....	32
О торговых марках и зарегистрированных торговых марках .....	34
Предупреждения по авторским правам .....	34

# До начала

## Свойства

Данный аппарат является DJ системой “все в одном”, разработанной специально для использования с “Serato DJ”, программным обеспечением для диджеев от Serato Audio Research. Интерфейсы, например, BIG JOG<sup>1</sup>, “PERFORMANCE PADS” и 4-канальный микшер, удобно расположены и предоставляют диджею уникальные возможности исполнения при работе с “Serato DJ”. Кроме того, большой набор входных и выходных разъемов обеспечивает поддержку различных DJ-стилей. Алюминиевая верхняя панель придает устройству привлекательный внешний вид, благодаря чему его можно использовать на самых разных площадках, например, в ночных клубах, на вечеринках и т. д.

## “BIG JOG” & “ON JOG DISPLAY”

Теперь удалось до минимума сократить промежуток времени между моментом активации управляющего джога и передачей управляющего сигнала в программное обеспечение. Кроме того, с помощью большого джога “BIG JOG” диджей может управлять воспроизведением скрэтчей плавно и именно так, как им нужно. На дисплее “ON JOG DISPLAY”, расположенном в центре джога, отображается статус воспроизведения музыки и текущая позиция, что позволяет диджею точнее управлять воспроизведением скрэтчей.

## Цветные пэды для живого исполнения “MULTI-COLOR PERFORMANCE PADS”

“MULTI-COLOR PERFORMANCE PADS” — большие резиновые пэды, расположенные в передней части устройства и используемые для назначения и вызова различных функций, таких как метки быстрого доступа HOT CUE и сэмплер (SAMPLER). В аранжировку можно добавлять различные динамические эффекты, такие как удары и прокрутка, уровень громкости сэмплера меняется в зависимости от силы удара. Кроме того, каждый пэд оснащен встроенной цветной подсветкой, которая по цвету и свечению пэда позволяет мгновенно определить его текущий режим и статус воспроизведения.

## “Serato Flip”

Это устройство оснащено интерфейсом, созданным специально для работы с функцией “Serato Flip”, с помощью которой можно записывать шаблоны для меток быстрого доступа “HOT CUE”, а также воспроизводить записанные шаблоны “HOT CUE”. Это делает использование функции “Serato Flip” интуитивно понятным для диджея. Используя и “Serato Flip”, и дополнительный интерфейс, диджей может легко повторить или пропустить определенный отрывок и в результате получить необычный микс.

## 4-канальный микшер

Устройство также оснащено функцией 4-канального микшера, которая позволяет диджею отдельно управлять треками, воспроизводимыми на четырех деках. На основе этих четырех треков диджей может создавать собственные, совершенно индивидуальные миксы. Возле главного блока устройства и интерфейсов управления каждым из каналов расположены индикаторы уровня, позволяющие мгновенно определить входной и выходной уровень сигнала.

## Serato DJ Plug And Play

Звуковые карты, все кнопки и элементы управления устройства уже связаны с Serato DJ, поэтому диджей может приступать к работе с Serato DJ без каких-либо предварительных настроек.

## Гибкая возможность подключения

Четыре входа для внешней аппаратуры позволяют подключить устройство к DJ-проигрывателю, аналоговому виниловому проигрывателю и микрофону. Для микширования треков не нужен компьютер, поэтому устройство также можно использовать в качестве отдельного диджейского микшера. Кроме того, два выхода MASTER OUT и один выход BOOTH OUT позволяют вывести звук на оборудование для публичных выступлений. Также устройство поддерживает функцию DVS в “Serato DJ”, а приобретает дополнительный пакет расширения Serato DVS, вы сможете управлять декой “Serato DJ”, используя подключенный к устройству плеер CDJ или аналоговый виниловый проигрыватель.

## Высокое качество звучания

Схема аудиовыхода использует тактовый генератор с низким уровнем колебаний и высокопроизводительный цифро-аналоговый преобразователь для правдоподобного воспроизведения исходного звучания и получения чистого клубного звучания. Кроме того, используется разработанная Pioneer для профессиональной серии оборудования технология качества звучания, позволяющая получить наилучшее по сравнению с другими производителями качество звучания для DJ контроллера.

## Профессиональное качество сборки и дизайн

Изготовленные из алюминия джоги и верхняя панель придают микшеру привлекательный внешний вид. Это устройство может служить основным инструментом диджея, выступающего в клубе или на вечеринке.

## Комплект поставки

- Адаптер переменного тока
- Вилка питания<sup>[1]</sup>
- USB кабель
- Гарантия (только для некоторых регионов)<sup>[2]</sup>
- Инструкции по эксплуатации (Краткое руководство пользователя)
- Serato DJ EXPANSION PACK VOUCHER<sup>[3]</sup>

<sup>[1]</sup> Количество прилагаемых вилок электропитания различается в зависимости от региона.

<sup>[2]</sup> Имеющаяся гарантия действительна только для Европы.

— Относительно Японского региона, соответствующая информация имеется на обратной стороне обложки в японской версии “Инструкции по эксплуатации (Краткое руководство пользователя)”.

— Для Североамериканского региона соответствующая информация приведена на последней странице в английской и французской версиях “Инструкций по эксплуатации (Краткое руководство пользователя)”.

<sup>[3]</sup> Имейте в виду, что повторный выпуск Serato DJ EXPANSION PACK VOUCHER невозможен. Для активации пакета расширения необходимо использовать код ваучера. Сохраните его в надежном месте, чтобы не потерять.

## Об адаптере переменного тока

### Правила безопасности

Для обеспечения личной безопасности и для максимального использования возможностей аппарата внимательно прочтите и следуйте данным правилам безопасности.

#### Прочтите и сохраните инструкции

Прочтите всю информацию по управлению и информацию для пользователей, прилагаемую к данному изделию.

#### Очистка

При очистке внешней стороны корпуса используйте смоченную ткань. Избегайте использования любых жидких, аэрозольных или созданных на основе спирта чистящих средств.

#### Вода или влажность

Не используйте или располагайте данное изделие возле воды или других источников жидкости.

#### Аксессуары

Не располагайте данное изделие на неустойчивой тележке, стойке или столе. Изделие может упасть и повредиться.

#### Вентиляция

Не блокируйте или закрывайте данное изделие во время использования. Данный аппарат не должен устанавливаться в закрытых местах, где не обеспечивается надлежащая вентиляция.

#### Среда

Не располагайте данное изделие в слишком пыльных, жарких, влажных местах, или местах, подверженных излишней вибрации или толчкам.

#### Источники питания

Используйте данное изделие только от рекомендованных источников питания. Если нет уверенности в источнике питания, обратитесь к авторизованное представительство Pioneer.

#### Защите силового кабеля

При отсоединении аппарата вытягивайте, удерживая за вилку, а не за кабель. Не прикасайтесь к кабелю или вилке мокрыми руками, так как это может вызвать электрошок или короткое замыкание. Не защемляйте и не кладите ничего на силовой кабель, не прокладываете его на пути.

#### Питание

Перед установкой данного или любого другого оборудования отключите питание системы.

#### Перегрузка

Не подключайте слишком много устройств к одной розетке или источнику питания, так как это может привести к пожару или коротким замыканиям.

#### Попадание предметов и жидкостей

Никогда не заталкивайте несоответствующие предметы в устройство. Избегайте проливания любых жидкостей внутрь или на устройство.

#### Обслуживание

При открывании или отсоединении крышки возникает риск электрошока или других опасностей. Относительно ремонта данного изделия обращайтесь в авторизованное сервисное представительство Pioneer (смотрите прилагающуюся Карточку по обслуживанию и поддержке).

#### Повреждения, требующие обслуживания

Отсоедините аппарат от розетки и обратитесь за обслуживанием к квалифицированным специалистам в следующих случаях:

- При повреждении силового кабеля, вилки или массы.
- Если на изделии пролилась жидкость или внутрь попал какой-либо предмет.
- Если изделие подверглось воздействию дождя или воды.
- Если изделие не срабатывает как обычно, даже если следовать инструкциям по эксплуатации. Регулируйте только те органы управления, указанные в инструкциях по эксплуатации. Ненадлежащая регулировка органов управления может привести к поломке и может потребовать больше ремонта квалифицированными специалистами для возврата аппарата в рабочее состояние.
- Когда изделие срабатывает со значительной разницей – это означает, что требуется обслуживание.

Проверьте состояние адаптера переменного тока или вилки питания, затем вставьте вилку питания в соответствующее место на адаптере переменного тока, следуя указанной процедуре, пока не послышится щелчок. Подробнее, смотрите *Установка вилка питания* на стр. 4.

При наличии несоответствия на адаптере переменного тока или вилке питания, обратитесь в ближайший авторизованный сервисный центр Pioneer или к дилеру и попросите провести ремонт.

## Предостережения по использованию

- Не используйте данный аппарат, если между адаптером переменного тока и вилкой питания имеется застрявшая монетка, скрепка или другой металлический предмет. Это может вызвать короткое замыкание, что может привести к пожару или электрошоку.

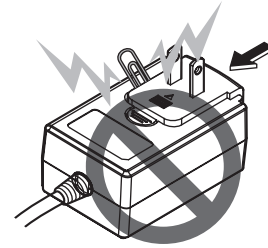

- При подключении адаптера переменного тока к настенной розетке убедитесь, что между адаптером переменного тока и настенной розеткой нет зазора. Плохое подключение или застрявшая монетка, скрепка или другой металлический предмет в промежутке может вызвать короткое замыкание, что может привести к пожару или электрошоку.

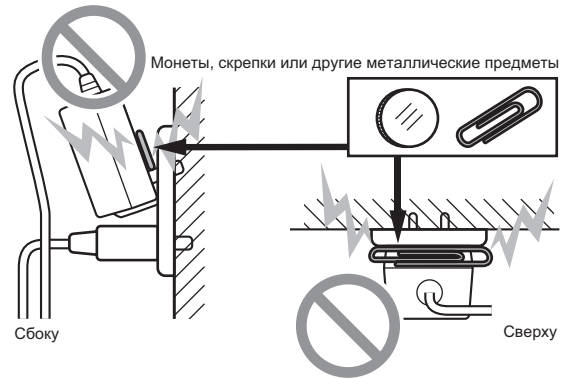

- Вилка питания может отсоединиться от адаптера переменного тока и оставаться подключенной к розетке, если кто-нибудь заденет силовой кабель адаптера переменного тока или что-нибудь заденет адаптер переменного тока. В таком случае извлеките вилку питания из розетки сухими руками, удерживая ее как показано на рисунке ниже и без прикосновения к металлическим частям. Не применяйте никаких инструментов для извлечения.

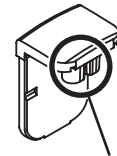
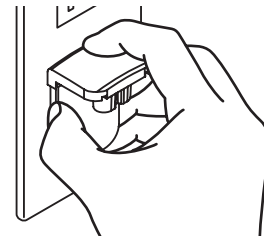

## Установка вилка питания

Задвиньте вилку питания следуя направляющим ползкам внутри адаптера переменного тока как показано на рисунке ниже, затем нажмите на нее до щелчка.

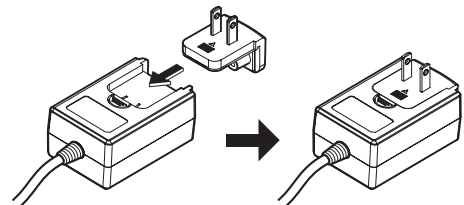

## ❖ Извлечение вилки питания

Удерживая нажатой кнопку [PUSH] на адаптере переменного тока, выдвиньте вилку питания из адаптера как показано на рисунке ниже и извлеките ее.

Как только установлена вилка питания, нет необходимости извлекать ее.

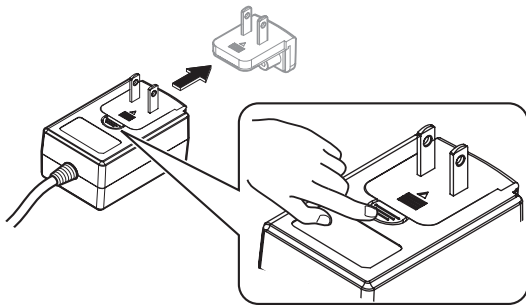

## Установка программного обеспечения

### Перед установкой программного обеспечения

ПО Serato DJ и драйвер не входят в комплект.  
ПО можно загрузить на сайте поддержки Pioneer DJ.  
<http://pioneerdj.com/support/>

- Пользователь обязан подготовить компьютер, сетевые устройства и другие элементы среды использования Интернет, требующиеся для подключения к Интернет.

### О программном драйвере (Windows)

Данный программный драйвер является эксклюзивным драйвером ASIO для вывода аудиосигналов от компьютера.

- При использовании Mac OS X нет необходимости устанавливать программный драйвер.

### ❖ Как получить драйвер

**1 Запустите веб-браузер на компьютере и зайдите на сайт поддержки Pioneer DJ ниже.**

<http://pioneerdj.com/support/>

**2 Щелкните по [Software Download] в [DDJ-SX2] на сайте поддержки Pioneer DJ.**

**3 Щелкните по значку драйвера, чтобы загрузить его со страницы загрузки.**

### О программном обеспечении Serato DJ

Serato DJ является приложением DJ от Serato. DJ исполнения возможны при подключении компьютера с установленным данным программным обеспечением к данному аппарату.

#### Минимальная операционная среда

Поддерживаемые операционные системы	ЦП и требуемая память
32-битовая версия	Процессор Intel® Core™ i3, i5 и i7 с тактовой частотой 1,07 ГГц или выше, Intel® Core™ 2 Duo с тактовой частотой 2,0 ГГц или выше ОЗУ 2 ГБ или более
Mac OS X: 10.9, 10.8 и 10.7	Процессор Intel® Core™ i3, i5 и i7 с тактовой частотой 1,07 ГГц или выше, Intel® Core™ 2 Duo с тактовой частотой 2,4 ГГц или выше ОЗУ 4 ГБ или более

Поддерживаемые операционные системы	ЦП и требуемая память
32-битовая версия	Процессор Intel® Core™ i3, i5 и i7 с тактовой частотой 1,07 ГГц или выше, Intel® Core™ 2 Duo с тактовой частотой 2,0 ГГц или выше ОЗУ 2 ГБ или более
Windows: Windows 8.1 и Windows 7	Процессор Intel® Core™ i3, i5 и i7 с тактовой частотой 1,07 ГГц или выше, Intel® Core™ 2 Duo с тактовой частотой 2,4 ГГц или выше ОЗУ 4 ГБ или более

#### Другие неисправности

USB порт	Для подключения компьютера к данному аппарату требуется наличие USB 2.0 порта.
Разрешение дисплея	Разрешение 1280 x 720 или выше
Подключение к Интернет	Для регистрации аккаунта пользователя "Serato.com" и загрузки программного обеспечения требуется подключение к Интернет.

- Информацию о последних системных требованиях, совместимости и поддерживаемых операционных системах см. в "Software Info" в "DDJ-SX2" на веб-сайте технической поддержки Pioneer DJ ниже.  
<http://pioneerdj.com/support/>
- Не гарантируется функционирование на всех компьютерах, даже если выполняются все указанные здесь условия по операционной среде.
- В зависимости от настроек энергосбережения, др., компьютера, ЦП и жесткий диск могут не обеспечивать достаточной обрабатываемой способностью. В особенности для ноутбуков убедитесь, что компьютер находится в надлежащем состоянии для обеспечения постоянной высокой работоспособности (например, удерживая постоянно подключенным к питанию переменного тока) во время использования Serato DJ.
- Для использования Интернет требуется составить отдельный контракт с провайдером Интернет-услуг и оплатить услуги провайдера.
- Поддержка операционной системы подразумевает, что вы используете наиболее последний технический релиз для той версии.

### ❖ Как получить ПО Serato DJ

**1 Запустите веб-браузер на компьютере и зайдите на сайт поддержки Pioneer DJ ниже.**

<http://pioneerdj.com/support/>

**2 Щелкните по [Software Download] в [DDJ-SX2] на сайте поддержки Pioneer DJ.**

**3 Щелкните по значку Serato DJ, а затем по ссылке, чтобы перейти на страницу загрузки Serato DJ.**

Отображается страница загрузки Serato DJ.

**4 Войдите в ваш аккаунт пользователя "Serato.com".**

- Если вы уже зарегистрировали ваш аккаунт пользователя на "Serato.com", то перейдите на шаг 6.
- Если регистрация аккаунта пользователя не была завершена, произведите ее с помощью процедуры ниже.
  - Следуя инструкциям на экране введите адрес вашей электронной почты и пароль, который хотите установить, затем выберите регион вашего проживания.
  - Если вы установите галочку в [E-mail me Serato newsletters], то сможете получать рассылку от Serato с наиболее свежей информацией по изделиям Serato.
  - По завершении регистрации аккаунта пользователя вам будет направлено электронное письмо на введенный адрес электронной почты. Прочтите электронное письмо, отправленное с "Serato.com".
- Будьте внимательны и не забывайте адрес электронной почты и пароль, указанные при регистрации пользователя. Они еще пригодятся при обновлении программного обеспечения.
- Личная информация, введенная во время регистрации аккаунта нового пользователя может собираться, обрабатываться и использоваться в соответствии с политикой конфиденциальности, указанной на веб-сайте Serato.

**5 Щелкните по ссылке, указанной в электронном сообщении, отправленном с "Serato.com".**

Вы будете перенаправлены на страницу загрузки Serato DJ. Перейдите на шаг 7.

**6 Войдите в систему.**

Введите зарегистрированные адрес электронной почты и пароль и войдите в "Serato.com".

**7 Загрузите программное обеспечение Serato DJ со страницы загрузки.**

## О процедуре установки

Процедура установки зависит от операционной среды (ОС) на используемом компьютере.

### Для Windows

После установки программного драйвера установите программное обеспечение Serato DJ.

### Для Mac OS X

Установите только программное обеспечение Serato DJ.

### ❖ Процедура установки (Windows)

Не подключайте данный аппарат к компьютеру, пока установка не завершена.

- Сначала внимательно прочтите *Лицензионное соглашение с конечным пользователем* на стр. 33.
- Перед установкой войдите в систему как пользователь, обладающий правами администратора компьютера.
- Если на компьютере запущены любые другие программы, закройте их.

#### 1 Дважды щелкните по файлу загруженного драйвера (Pioneer\_DDJ\_SX2\_Driver\_x.xxx.exe).

2 Выполните установку, следуя инструкциям на экране. Если во время установки на экране отображается [Безопасность Windows], щелкните [Все равно установить этот драйвер] и продолжите установку. По завершению установки отображается сообщение о завершении. После установки программного драйвера установите программное обеспечение Serato DJ.

#### 3 Разархивируйте загруженный файл ПО Serato DJ.

4 Дважды щелкните по разархивированному файлу, чтобы запустить программу установки.

5 Внимательно прочтите условия лицензионного соглашения, и если вы согласны, то выберите [I agree to the license terms and conditions], затем щелкните по [Install].

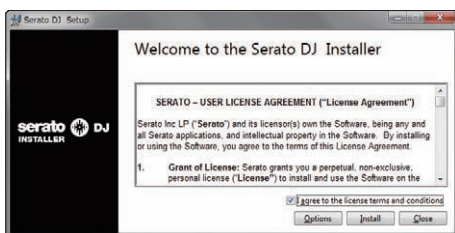

- Если вы не согласны с условиями соглашения об использовании, щелкните по [Close] и отмените установку.

Запускается установка.



По завершении установки отображается сообщение об успешной установке.

#### 6 Для выхода из программы установки Serato DJ щелкните по [Close].

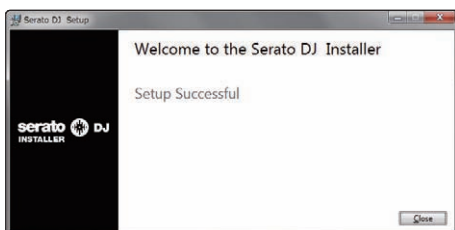

### ❖ Процедура установки (Mac OS X)

Не подключайте данный аппарат к компьютеру, пока установка не завершена.

- Если на компьютере запущены любые другие программы, закройте их.

#### 1 Разархивируйте загруженный файл ПО Serato DJ.

2 Дважды щелкните по разархивированному файлу, чтобы запустить программу установки.

3 Внимательно прочтите условия лицензионного соглашения, и если вы согласны, то щелкните по [Agree].

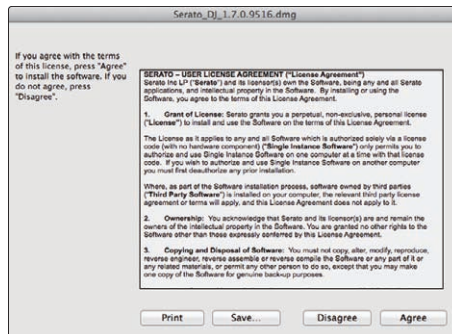

- Если вы не согласны с условиями соглашения об использовании, щелкните по [Disagree] и отмените установку.

4 Если отображается следующий экран, перетащите иконку [Serato DJ] на иконку с изображением папки [Applications].

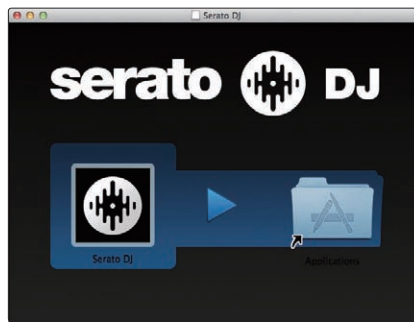

## О программном драйвере и утилите настроек ASIO

Данный аппарат работает как аудиоустройство, соответствующее стандартам ASIO.

### Использование утилиты настроек ASIO

Данная функция может использоваться только теми, кто использует операционную систему Windows.

#### ❖ Запуск утилиты настроек ASIO

##### Для Windows 7

Щелкните меню [Пуск] в Windows > [Все программы] > [Pioneer] > [DDJ\_SX2] > [Утилита установок DDJ\_SX2 ASIO].

##### Для Windows 8.1

В меню [представление приложения] выберите [Pioneer] > [Утилита установок DDJ\_SX2 ASIO].

**Если устройство подключено к компьютеру и запущено приложение Serato DJ, утилиту настроек ASIO можно запустить на экране [SETUP] в Serato DJ.**

Выберите экран [SETUP] > вкладку [Audio] > кнопку [LAUNCH DRIVER PANEL].

#### ❖ Регулировка размера буфера

Таким же образом, как и при установке значения [Размера буфера], уменьшение значения настройки [Kernel Buffers] уменьшает задержку передачи (время ожидания) аудиоданных, в то время как повышение значения уменьшает тенденцию провалов в аудиоданных (прерывания звучания) (настройка по умолчанию для [Размера буфера] — 256 сэмплов/5 мс и [Kernel Buffers] является [3]).

- Если установлено большое значение для [Размера буфера] или [Kernel Buffers], срывы данных (прерывания звучания), др. происходят реже, но увеличивается временной промежуток по причине задержек передачи аудиоданных (время ожидания).

#### ❖ Если звучание прерывается при использовании настройки по умолчанию

**1** Запустите [Утилита установок DDJ\_SX2 ASIO] и переключите [Kernel Buffers] на [4].

**2** Установите минимальное значение [Размера буфера], при котором звучание не прерывается.

#### ❖ Если звучание не прерывается при использовании настройки по умолчанию

**1** Запустите [Утилита установок DDJ\_SX2 ASIO], чтобы установить минимальное значение [Размера буфера], при котором звучание не прерывается.

**2** Переключите [Kernel Buffers] на [2] и убедитесь, что звучание не прерывается.

**3** Если звучание не прерывается, установите минимальное значение [Размера буфера]. Если звучание прерывается, переключите [Kernel Buffers] на [3].

### Проверка версии программного драйвера

##### Для Windows 7

Щелкните меню [Пуск] в Windows > [Все программы] > [Pioneer] > [DDJ\_SX2] > [Утилита отображения версии DDJ\_SX2].

##### Для Windows 8.1

В меню [представление приложения] выберите [Pioneer] > [Утилита отображения версии DDJ\_SX2].

- Версию встроенного программного обеспечения данного аппарата можно увидеть на экране.
- Версия встроенного программного обеспечения не отображается, если данный аппарат не подключен к компьютеру или если имеются перебои со связью между данным аппаратом и компьютером.

# Подключения и названия частей

## Подключения

- После завершения всех подключений между устройствами подключите адаптер переменного тока. Перед выполнением или изменением подключений между устройствами, обязательно отключите питание и отсоедините адаптер переменного тока от розетки. Смотрите инструкции по эксплуатации к подключаемому компоненту.
- Используйте только адаптер переменного тока, поставляемый с данным аппаратом.
- Электропитание на данный аппарат подается через адаптер переменного тока.
- Подключите данный аппарат и компьютер напрямую через поставляемый USB кабель.
- Концентратор USB не может использоваться.
- Смотрите инструкции по эксплуатации к подключаемому компоненту.

## Названия частей

### ❖ Задняя панель

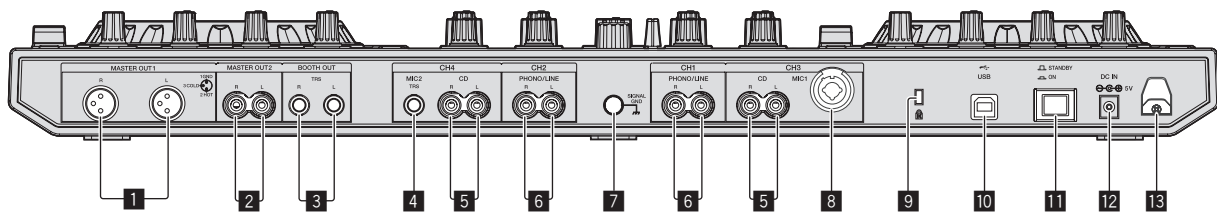

#### 1 Терминалы MASTER OUT 1

Подключите сюда активные громкоговорители, др.

- Совместимы с симметричными выходами с коннекторами типа XLR.

#### 2 Терминалы MASTER OUT 2

Подключите к усилителю мощности, др.

- Совместимы с несимметричными выходами с гнездами штырькового типа RCA.

#### 3 Терминалы BOOTH OUT

Выходные терминалы для монитора кабинки ди-джея, совместимые с симметричным или несимметричным выходом для коннектора TRS. Звучание основного канала можно выводить от терминалов [BOOTH OUT] вне зависимости от уровня аудиосигнала, установленного для основного канала.

- Звучание будет искажаться при излишнем повышении уровня при использовании несимметричных выходов.
- Настройкой по умолчанию для вывода монитора кабинки является вывод звука с микрофона. В режиме утилит можно не выводить звук с микрофона.  
↻ *Настройка вывода микрофона на монитор кабинки (стр.28)*

#### 4 Терминал MIC2

Сюда подключается микрофон.

- Переключатель [INPUT SELECT] на передней панели основного блока должен быть установлен на [MIC2].

#### 5 Терминалы CD

Подключите к DJ проигрывателю или другому устройству линейного уровня.

- Переключатель [INPUT SELECT] на передней панели основного блока должен быть установлен на [CD].

#### 6 Входные терминалы PHONO/LINE

Подключите к выходному проигрывающему устройству (с головкой звукоснимателя MM), например, аналоговый виниловый проигрыватель, или устройство с выходом линейного уровня, например, DJ-проигрыватель. В зависимости от того, какое устройство подключено, терминал можно переключать с помощью переключателя [INPUT SELECT] на передней панели устройства.

#### 7 Терминал SIGNAL GND

Подключите здесь провод заземления аналогового винилового проигрывателя. Это позволяет уменьшить шум при подключении аналогового винилового проигрывателя.

#### 8 Терминал MIC1

Сюда подключается микрофон.

- Переключатель [INPUT SELECT] на передней панели основного блока должен быть установлен на [MIC1].
- Можно использовать коннектор XLR или штекер наушников (Ø 6,3 мм).

#### 9 Слот замка Кенсингтона

#### 10 Терминал USB

Подключите к компьютеру.

- Подключите данный аппарат и компьютер напрямую через поставляемый USB кабель.
- Концентратор USB не может использоваться.

#### 11 Переключатель STANDBY/ON

Включает данный аппарат или устанавливает в режим ожидания.

#### 12 Терминал DC IN

Подключите к розетке через поставляемый адаптер переменного тока (с установленной вилкой питания).

- После завершения всех подключений между устройствами подключите адаптер переменного тока.
- Используйте только поставляемый адаптер переменного тока.

#### 13 Крюк проводки

Во время использования данного аппарата зацепите на данный крюк силовой кабель адаптера переменного тока и USB кабель.

- Звучание будет искажено при отсоединении адаптера переменного тока или USB кабеля во время воспроизведения.



❖ Фронтальная панель

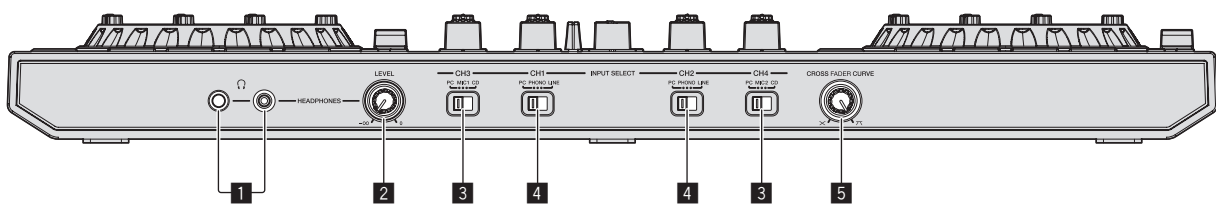

**1 Гнезда PHONES**

Подключите сюда наушники. Можно использовать стереофонические штекеры (Ø 6,3 мм) и стереофонические штекеры мини-джек (Ø 3,5 мм).

- Имеются два входных гнезда, стереофоническое гнездо и гнездо мини-джек, но их не следует использовать одновременно. Если они используются одновременно, при отсоединении и/или подключении одного из них может внезапно повышаться или понижаться уровень громкости другого.

**2 Ручка HEADPHONES LEVEL**

Регулирует уровень звучания, выводящийся от терминала [PHONES].

**3 Переключатель INPUT SELECT**

Выбирает источник входа каждого канала из компонентов, подключенных к данному аппарату.

- [PC]: Выберите для использования дорожки, загруженной в деку программного обеспечения Serato DJ.
- [MIC1] или [MIC2]: выберите одну из двух указанных клемм для подключения микрофона — [MIC1] или [MIC2] соответственно.
- [CD]: Выберите для использования устройства (DJ проигрыватель, др.) с выходом линейного уровня, подключенного к терминалам [CD].

**4 Переключатель INPUT SELECT**

Выбирает источник входа каждого канала из компонентов, подключенных к данному аппарату.

- [PC]: Выберите для использования дорожки, загруженной в деку программного обеспечения Serato DJ.
- [PHONO]: Выбирается при подключении к входному терминалу [PHONO/LINE] выходного проигрывающего устройства (с головкой звукоснимателя MM), например, аналогового винилового проигрывателя.
  - При переключении на [PHONO] звучание приглушается примерно на 3 секунды.
- [LINE]: Выберите для использования устройства (DJ проигрыватель, др.) с выходом линейного уровня, подключенного к входным терминалам [PHONO/LINE].

**5 Селекторный переключатель CROSS FADER CURVE**

Это переключает характеристики кривой кроссфейдера.

- Чем больше ручка поворачивается по часовой стрелке, тем резче растет кривая.
- Чем больше ручка поворачивается против часовой стрелки, тем постепенно растет кривая.

Подключение входных/выходных терминалов

❖ Подключение входных терминалов

Задняя панель

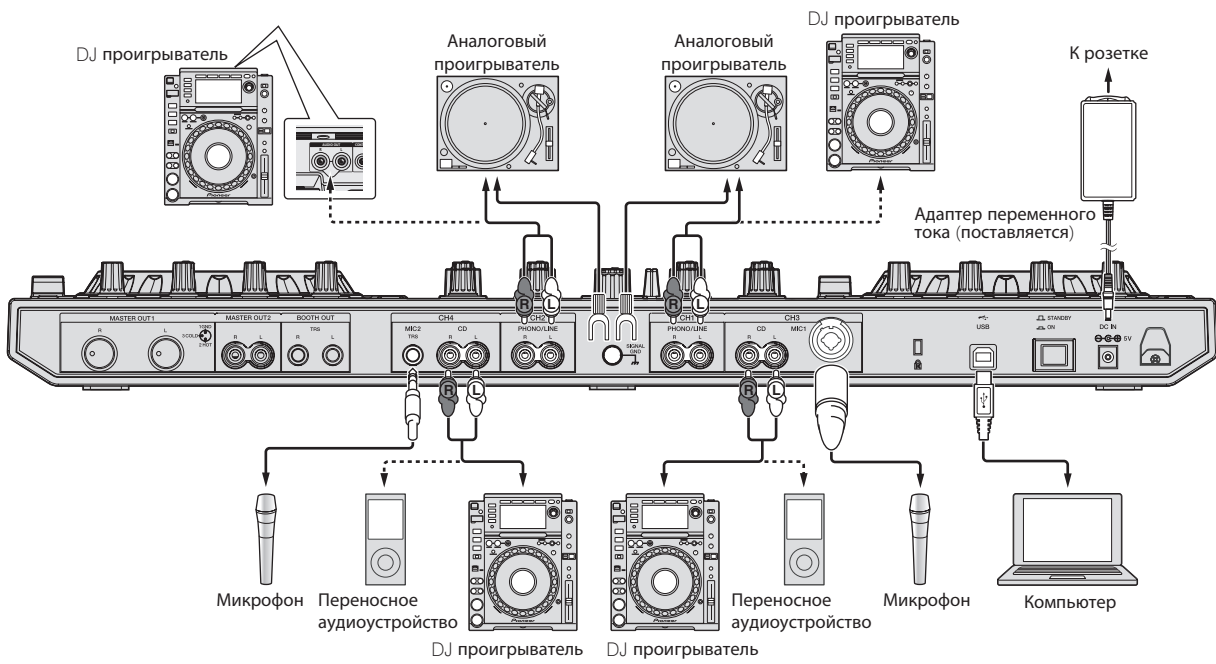

## ❖ Подключение выходных терминалов

### Задняя панель

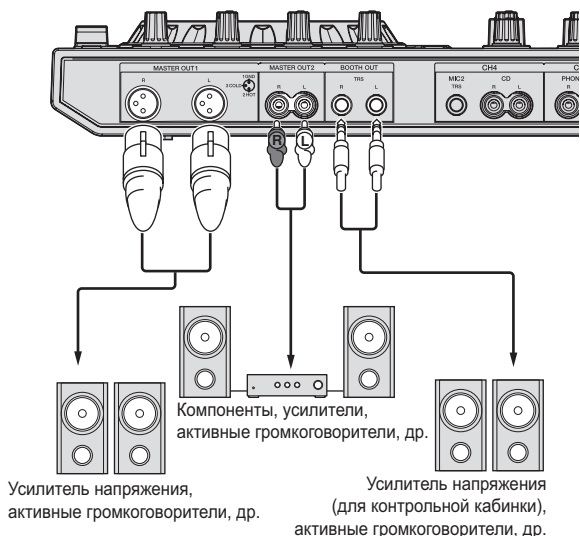

### Фронтальная панель

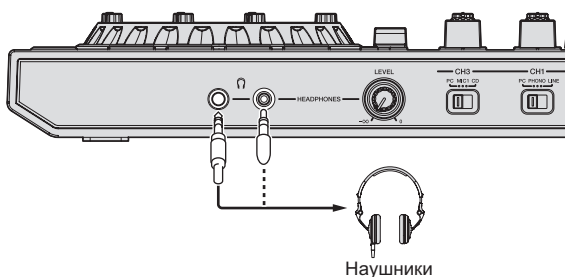

## Крюк проводки

### Зафиксируйте USB-кабель с помощью зажима сверху, а силовой кабель адаптера переменного тока снизу.

Закрепите силовой кабель адаптера переменного тока и USB кабель на месте, зацепив их за крюк проводки. Это предотвратит случайное вытягивание силового кабеля и USB кабеля и отсоединение штекеров от терминалов.

- Не связывайте с изогнутым основанием силового кабеля адаптера переменного тока. При продолжительном использовании в таких условиях силовой кабель может быть поврежден, что вызовет сбой в контактах.
- Звучание будет искажено при отсоединении адаптера переменного тока или USB кабеля во время воспроизведения.

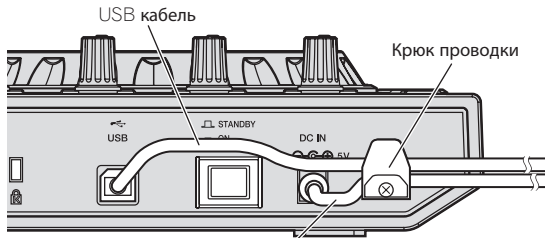

Силовой кабель адаптера переменного тока

## Названия деталей и функции

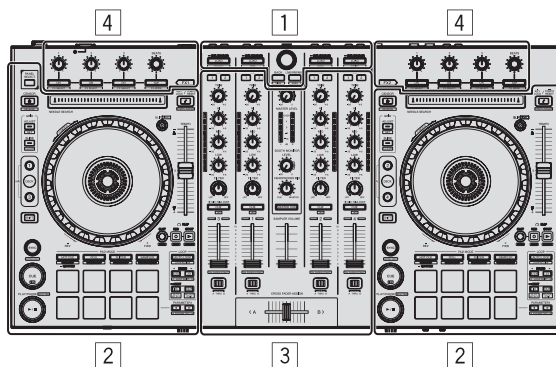

- 1 Раздел браузера
- 2 Раздел деки
- 3 Раздел микшера
- 4 Раздел эффектов

## Раздел браузера

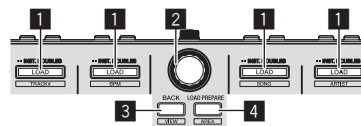

### 1 Кнопка LOAD

Нажмите:

Выбранные дорожки загружаются в соответствующие деки.

- При двойном нажатии кнопки [LOAD] дорожки, загруженные в выбранной деке на противоположной стороне загружаются на деку, чья кнопка [LOAD] была нажата. При выполнении данного действия во время воспроизведения дорожки, это приводит к тому, что дорожка начинает воспроизводиться с одинаковой позиции. (Мгновенное удвоение)

[SHIFT] + нажмите:

Список дорожек в библиотеке сортируется при нажатии одной из кнопок [LOAD].

- LOAD TRACK : Сортирует по номеру дорожки.
- LOAD BPM : Сортирует по BPM.
- LOAD NAME : Сортирует имена дорожек в алфавитном порядке.
- LOAD ARTIST : Сортирует по исполнителям.

### 2 Поворотный селектор

Вращайте:

Курсор в библиотеке или на панели [CRATES] перемещается вверх и вниз.

Нажмите:

Курсор перемещается между панелью [CRATES] и библиотекой при каждом нажатии поворотного селектора.

Курсор на панели [Files] перемещается на нижний уровень.

Курсор на панели [Browse] перемещается на следующую категорию.

- Подробнее о панели [CRATES] смотрите *Импорт дорожек* (стр.17).

### 3 Кнопка BACK

Нажмите:

Курсор перемещается между панелью [CRATES] и библиотекой при каждом нажатии кнопки.

При наличии вторичных crate для параметра, выбранного в данный момент на панели [CRATES], такие crate разворачиваются или сворачиваются.

Курсор на панели [Files] перемещается на верхний уровень.

Курсор на панели [Browse] перемещается на предыдущую категорию.

[SHIFT] + нажмите:

Переключает внешний вид Serato DJ.

### 4 Кнопка LOAD PREPARE

Нажмите:

Загружает дорожки в панель [Prepare].

[SHIFT] + нажмите:

Дисплей панели переключается при каждом нажатии кнопки.

Дисплей панели отключен → Files → Browse → PREPARE → History → Дисплей панели отключен.

## Раздел деки

Данный раздел используется для управления четырьмя деками. Кнопки и ручки управления деками 1 и 3 расположены на левой стороне контроллера, а для управления деками 2 и 4 расположены на правой стороне контроллера.

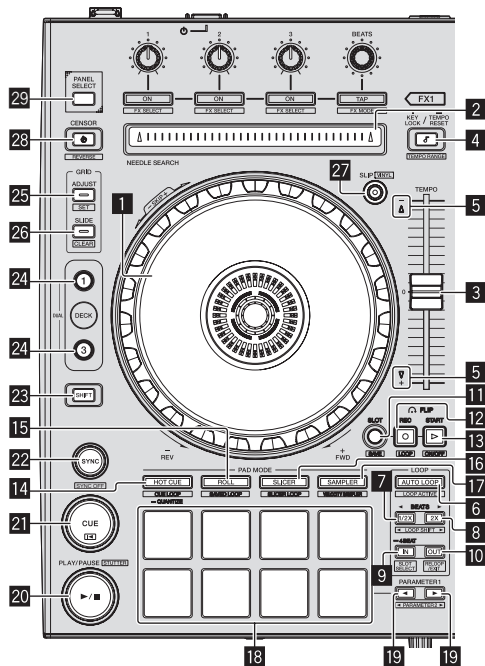

### 1 Поворотный переключатель

Вращение верхней части:

Когда режим винила включен, можно выполнять операцию скрэтчинга. Когда режим винила отключен, можно выполнять операцию изгиба высоты (регулировка скорости воспроизведения).

Вращение внешней части:

Можно выполнять операцию изгиба высоты (регулировка скорости воспроизведения).

[SHIFT] + Вращение верхней части:

Позиция воспроизведения пропускается в синхронизации с ударом. (Режим пропуска)

- Режим пропуска не может использоваться с дорожками, для которых не установлена сетка ударов. Подробнее об установке сеток ударов смотрите руководство к программному обеспечению Serato DJ.

### 2 Контактная площадка NEEDLE SEARCH

Прикоснувшись к площадке, можно будет перейти на нужную позицию внутри дорожки, загруженной в деку.

### 3 Ползунок TEMPO

Используйте для регулировки скорости воспроизведения дорожки.

### 4 Кнопка KEY LOCK

Нажмите:

Включает и отключает функцию блокировки кнопок.

Когда включена функция блокировки кнопок, кнопки не срабатывают даже при изменении скорости воспроизведения от ползунка [TEMPO].

Звучание обрабатывается цифровой схемой, что приводит к снижению качества звучания.

[SHIFT] + нажмите:

Диапазон изменения ползунка [TEMPO] переключается при каждом нажатии кнопки.

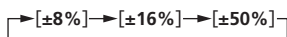

Нажимайте более 1 секунды:

Устанавливает темп (BPM) текущей воспроизводящейся дорожки обратно на ее исходный темп.

### 5 Индикатор TAKEOVER

При переключении дек при отключенной функции синхронизации позиция ползунка [TEMPO] контроллера может не совпадать с темпом (высотой) программного обеспечения. Для восстановления режима управления темпом от контроллера отрегулируйте с помощью индикатора [TAKEOVER] в качестве ориентира. Медленно передвигайте ползунок [TEMPO] в направлении, в котором высвечен индикатор [TAKEOVER]. При перемещении на позицию, где индикатор [TAKEOVER] отключается, позиция ползунка [TEMPO] совпадает с темпом (высотой) программного обеспечения, и можно будет снова управлять темпом от ползунка [TEMPO].

### 6 Кнопка AUTO LOOP

Нажмите:

Включает и отключает режим автоматического петлевания.

- Во время воспроизведения петли данная операция отменяет режим петлевания.

[SHIFT] + нажмите:

Включает и отключает режим активного петлевания. (Активная петля)

- Даже если установлен режим активного петлевания, если такая петля не содержит позиции воспроизведения, то петля не воспроизводится.
- При достижении позиции воспроизведения активной петли запускается воспроизведение петли.
- Во время воспроизведения петли данная операция отменяет режим петлевания.

### 7 Кнопка LOOP 1/2X

Нажмите:

Выберите количество ударов автоматической петли. Сокращает время воспроизведения петли в два раза.

[SHIFT] + нажмите:

Во время воспроизведения петли перемещает петлю влево на количество, равное ее продолжительности. (Сдвиг петли)

### 8 Кнопка LOOP 2X

Нажмите:

Выберите количество ударов автоматической петли.

Увеличивает время воспроизведения петли в два раза.

[SHIFT] + нажмите:

Во время воспроизведения петли перемещает петлю вправо на количество, равное ее продолжительности. (Сдвиг петли)

### 9 Кнопка LOOP IN

Нажмите:

Устанавливается Точка входа в петлю.

При нажатии данной кнопки во время воспроизведения петли можно будет отрегулировать точку входа в петлю с помощью поворотного переключателя.

[SHIFT] + нажмите:

Переключается слот петли.

Заранее сохранив петли в слотах петель, можно будет вызывать их позже.

- В слотах петель можно установить до восьми петель.
- Петля автоматически сохраняется, когда выбран номер слота петли, под которым нужно сохранить петлю, и затем установлена петля.
- При установке новой петли после сохранения петли, это приводит к перезаписыванию петли и обновлению слота.
- Воспроизведение сохраненной петли запускается при выборе номера слота петли, которую нужно вызвать, и нажатии кнопки [LOOP OUT] с одновременным нажатием кнопки [SHIFT] (возврат к петле).

Нажимайте более 1 секунды:

Включает автоматическую 4-ударную петлю.

### 10 Кнопка LOOP OUT

Нажмите:

Устанавливается точка выхода из петли и запускается воспроизведение петли.

При нажатии данной кнопки во время воспроизведения петли можно будет отрегулировать точку выхода из петли с помощью поворотного переключателя.

[SHIFT] + нажмите:

Отменяет воспроизведение петли. (Выход из петли)

После отмены воспроизведения петли режим воспроизведения возвращается к ранее установленной точке входа в петлю и возобновляется воспроизведение петли. (Возврат к петле)

### 11 Кнопка FLIP SLOT

### 12 Кнопка FLIP REC

### 13 Кнопка FLIP START

Позволяет записывать или вызывать последовательности, например, метки быстрого доступа.

Прежде чем использовать эту функцию (Serato Flip), ее необходимо активировать.

Подробнее см. на сайте поддержки Pioneer DJ, указанном ниже.

<http://pioneerdj.com/support/>

#### 14 Кнопка режима HOT CUE

Нажмите:  
Устанавливает режим метки быстрого доступа.

[SHIFT] + нажмите:  
Устанавливает режим метки/петли.

Нажимайте более 1 секунды:  
Включает и отключает эффект квантования.

#### 15 Кнопка режима ROLL

Нажмите:  
Устанавливает режим прокрутки.

[SHIFT] + нажмите:  
Устанавливает сохраненный режим петли.

#### 16 Кнопка режима SLICER

Нажмите:  
Устанавливает режим слайсера.

[SHIFT] + нажмите:  
Устанавливает режим петли слайсера.

- Для отмены режима слайсера и режима петли слайсера нажмите любую из кнопок режима [ROLL], [SAMPLER] или [HOT CUE].

#### 17 Кнопка режима SAMPLER

Нажмите:  
Устанавливает режим сэмплера.

[SHIFT] + нажмите:  
Устанавливает режим работы дискретизатора скорости.

#### 18 Площадки для исполнения

Управление функциями метки быстрого доступа, прокрутки петли, слайсера, сэмплера и др.  
⇒ *Использование площадок для исполнения* (стр.19)

#### 19 Кнопка PARAMETER ◀, Кнопка PARAMETER ▶

Настройка параметров функций метки быстрого доступа, прокрутки петли, слайсера, сэмплера и др.  
⇒ *Использование площадок для исполнения* (стр.19)

#### 20 Кнопка PLAY/PAUSE ▶/II

Нажмите:  
Используйте для воспроизведения/паузы дорожек.

[SHIFT] + нажмите:  
Дорожка возвращается на точку временной метки и воспроизведение продолжается оттуда. (Статтер)

#### 21 Кнопка CUE

Нажмите:  
Данная кнопка используется для установки, воспроизведения и вызова временных точек меток.

- При нажатии кнопки [CUE] во время паузы устанавливается точка временной метки.
- При нажатии кнопки [CUE] во время воспроизведения дорожка возвращается к точке временной метки и устанавливается на паузу. (Возврат к метке)
- При нажатии и удерживании нажатой кнопки [CUE] после возврата дорожки к точке временной метки, воспроизведение продолжается все время, пока кнопка удерживается нажатой. (Сэмплер метки)
- При нажатии кнопки [PLAY/PAUSE ▶/II] во время дискретизации метки, воспроизведение продолжается с той точки.

[SHIFT] + нажмите:  
Загружает предыдущую дорожку в список дорожек. (Предыдущая дорожка)

- Если текущая позиция воспроизведения не является началом дорожки, то дорожка возвращается на начало.

#### 22 Кнопка SYNC

Нажмите:  
Можно автоматически синхронизировать темпы (высоты) и сетки ударов дорожек на нескольких деках.

[SHIFT] + нажмите:  
Отменяет режим синхронизации.

#### 23 Кнопка SHIFT

При нажатии другой кнопки, пока нажата кнопка [SHIFT], будет вызвана другая функция.

#### 24 Кнопка DECK

Нажмите:  
Переключает управляемую деку.

При нажатии кнопки [DECK3] с одновременным удержанием кнопки [DECK1] или при нажатии кнопки [DECK1] с одновременным удержанием кнопки [DECK3]:  
включается режим ДВОЙНОЙ ДЕКИ на левой деке.

При нажатии кнопки [DECK4] с одновременным удержанием кнопки [DECK2] или при нажатии кнопки [DECK2] с одновременным удержанием кнопки [DECK4]:  
включается режим ДВОЙНОЙ ДЕКИ на правой деке.

#### 25 Кнопка GRID ADJUST

Нажмите:  
Вращая поворотный переключатель с одновременным нажатием кнопки [GRID ADJUST], можно будет отрегулировать интервал сетки ударов.

[SHIFT] + нажмите:  
Устанавливает указатель удара. (Установка сетки)

- Указатели ударов можно устанавливать в нескольких точках.

#### 26 Кнопка GRID SLIDE

Нажмите:  
Вращая поворотный переключатель с одновременным нажатием кнопки [GRID SLIDE], можно будет сдвигать всю сетку ударов влево или вправо.

[SHIFT] + нажмите:  
Удаляет указатели ударов. (Очистка сетки)

#### 27 Кнопка SLIP

Включает и отключает режим скольжения.  
⇒ *Использование режима скольжения* (стр.21)

[SHIFT] + нажмите:  
Включает/отключает режим винила.

#### 28 Кнопка CENSOR

Нажмите:  
Пока кнопка [CENSOR] удерживается нажатой, дорожка воспроизводится в обратном направлении, и обычный режим воспроизведения возобновляется после высвобождения кнопки.

- Даже во время воспроизведения в обратном направлении на фоне продолжается обычное воспроизведение. При высвобождении кнопки воспроизведение возобновляется с точки, достигнутой при воспроизведении на фоне.

[SHIFT] + нажмите:  
Дорожка воспроизводится в обратном направлении. При повторном нажатии кнопок [SHIFT] и [CENSOR] режим воспроизведения в обратном направлении отменяется и возобновляется обычное воспроизведение.

#### 29 Кнопка PANEL SELECT

Нажмите:  
При каждом нажатии кнопки дисплей панели переключается в указанном ниже порядке.  
Дисплей панели отключен ⇒ Панель [REC] ⇒ Панель [FX] ⇒ Панель [SP-6] ⇒ Дисплей панели отключен ...

[SHIFT] + нажмите:  
При каждом нажатии кнопки дисплей панели переключается в указанном ниже порядке.  
Дисплей панели отключен ⇒ Панель [SP-6] ⇒ Панель [FX] ⇒ Панель [REC] ⇒ Дисплей панели отключен ...

- Если функция Serato Flip активирована и включена в меню [SETUP], на экране программного обеспечения Serato DJ отображается клавиша для переключения на панель [FLIP]. В этом случае кнопку [PANEL SELECT] можно использовать для переключения не только на панели [REC], [FX] и [SP-6], но и на панель [FLIP].
- После активации и включения Serato Video в меню [SETUP] на экране программного обеспечения Serato DJ отображается клавиша для переключения на панель [VIDEO]. Для отображения панели [VIDEO] с помощью мыши щелкните по данной клавише и переключитесь на панель [VIDEO].  
— Serato Video является плагином. Его можно приобрести отдельно как дополнительную функцию.

## Раздел микшера

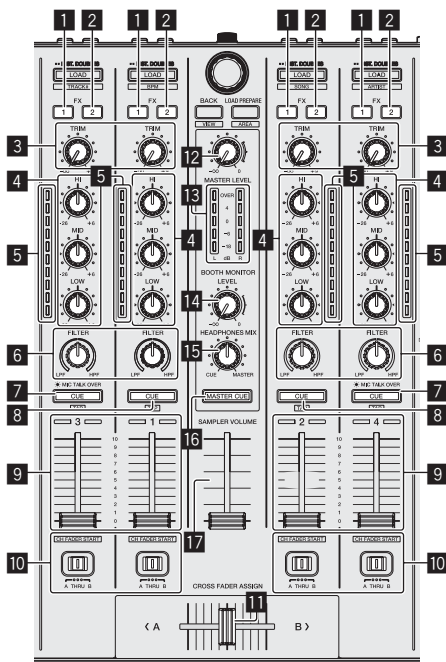

### 1 Кнопка назначения FX 1

Включает и отключает единицу эффектов FX1 для соответствующего канала.

### 2 Кнопка назначения FX 2

Включает и отключает единицу эффектов FX2 для соответствующего канала.

### 3 Ручка TRIM

Регулирует выходной коэффициент усиления отдельного канала.

### 4 Ручки EQ (HI, MID, LOW)

Усиливает или срезает частоты для различных каналов.

### 5 Индикатор уровня канала

Отображает уровень звучания различных каналов до пропускания через фейдеры каналов.

### 6 Ручка FILTER

Применяет эффект фильтра для соответствующего канала. При установке ручки на центральную позицию выводится исходное звучание.

Вращайте против часовой стрелки: Постепенно уменьшает частоту отсеки фильтра нижних частот.  
Вращайте по часовой стрелке: Постепенно повышает частоту отсеки фильтра верхних частот.

### 7 Кнопка CUE/MIC TALK OVER наушников

Нажмите:  
Звучание каналов, для которых нажата кнопка [CUE] наушников выводится на наушники.

- При повторно нажатии кнопки [CUE] наушников режим контроля отменяется.

При установке переключателя [INPUT SELECT] для канала 3 или 4 на [MIC1] или [MIC2] можно будет включать или отключать функцию наложения.

При включении функции наложения начинает мигать кнопка [CUE/MIC TALK OVER] наушников. При приеме на микрофон звучания, превышающего -15 дБ, звучание, кроме звучания микрофона ослабевает примерно на 20 дБ.

- Можно включить или отключить функцию наложения для подключенного к терминалу [MIC1] микрофона и подключенного к терминалу [MIC2] микрофона путем нажатия кнопки [CUE/MIC TALK OVER] наушников для канала 3 или канала 4.

[SHIFT] + нажмите:

Можно установить темп дорожки путем постукивания по кнопке. (Функция постукивания)

- При использовании функции постукивания дисплей раздела деки на экране компьютера переключается на дисплей [Beatgrid Editor]. Для переключения дисплея раздела деки обратно в предыдущее положение, щелкните по [Edit Grid] на экране компьютера.

### 8 Кнопка CUE наушников

Нажмите:

Звучание каналов, для которых нажата кнопка [CUE] наушников выводится на наушники.

- При повторно нажатии кнопки [CUE] наушников режим контроля отменяется.

[SHIFT] + нажмите:

Можно установить темп дорожки путем постукивания по кнопке. (Функция постукивания)

- При использовании функции постукивания дисплей раздела деки на экране компьютера переключается на дисплей [Beatgrid Editor]. Для переключения дисплея раздела деки обратно в предыдущее положение, щелкните по [Edit Grid] на экране компьютера.

### 9 Фейдер канала

Перемещение:

Регулирует уровень аудиосигналов, выводимых в каждом канале.

[SHIFT] + перемещение:

Используйте функцию запуска с фейдера канала.

- ⇒ Использование функции запуска с фейдера канала (стр.22)

### 10 Переключатель назначения кроссфейдера

Назначает выход канала на кроссфейдер.

[A]: Назначает на [A] (левый) кроссфейдера.

[B]: Назначает на [B] (правый) кроссфейдера.

[THRU]: Выбирает данную настройку, когда нет необходимости использовать кроссфейдер. (Сигналы не проходят через кроссфейдер.)

- Если звук с микрофона выбран с помощью переключателя [INPUT SELECT] канала 3 или канала 4, то даже в случае если включен переключатель селективный переключатель назначения кроссфейдера, звук этого канала нельзя назначить кроссфейдеру.

### 11 Кроссфейдер

Выводит звучание, назначенное с помощью переключателя назначения кроссфейдера.

[SHIFT] + перемещение:

Вызывает функцию запуска кроссфейдера.

- ⇒ Использование функции запуска кроссфейдера (стр.22)

### 12 Ручка MASTER LEVEL

Регулирует выходной уровень основного звучания.

### 13 Индикатор контрольного уровня

Отображает уровень аудиосигнала основного выхода.

### 14 Ручка BOOTH MONITOR LEVEL

Регулирует уровень аудиосигналов, выводимых на терминал [BOOTH OUT].

### 15 Ручка HEADPHONES MIX

Регулирует баланс контрольного уровня громкости между звучанием каналов, для которой нажата кнопка [CUE] наушников, и звучанием основного канала.

### 16 Кнопка MASTER CUE

Включает и отключает контроль звучания основного выхода.

### 17 Фейдер SAMPLER VOLUME

Регулирует общий уровень звучания сэмплера.

## Раздел эффектов

Данный раздел используется для управления двумя блоками эффектов (FX1 и FX2). Ручки и кнопки для управления блоком FX1 расположены на левой стороне контроллера, а для управления блоком FX2 — на правой стороне контроллера. Каналы, к которым нужно применить эффекты устанавливаются с помощью кнопок назначения эффектов на микшере.

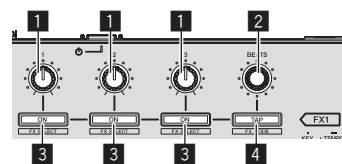

### 1 Ручки параметров эффектов

Регулируют параметры эффектов.

### 2 Ручка FX BEATS

Регулирует время эффекта.

### 3 Кнопки параметров эффектов

Нажмите:

Включает и отключает эффект или переключает параметр.

[SHIFT] + нажмите:

Переключает тип эффекта.

### 4 Кнопка TAP

Нажмите:

BPM, используемый в качестве исходного значения для эффекта, рассчитывается на основе интервала постукивания пальцем по кнопке.

Время эффекта сбрасывается при нажатии и удерживании кнопки.

↻ Переключение режима темпа эффекта (стр.24)

[SHIFT] + нажмите:

Переключает режим эффекта.

### ❖ Контроль звучанием эффектов

При вращении ручки [HEADPHONES MIX] на сторону [CUE] звучание эффектов программного обеспечения Serato DJ не выводится со звучанием каналов, для которых нажата кнопка [CUE] наушников. Для контроля звучанием эффектов программного обеспечения Serato DJ поверните ручку [HEADPHONES MIX] на сторону [MASTER], включите кнопку [MASTER CUE] и контролируйте звучание эффектов со звучанием основного выхода.

---

## Раздел дисплея поворотного переключателя

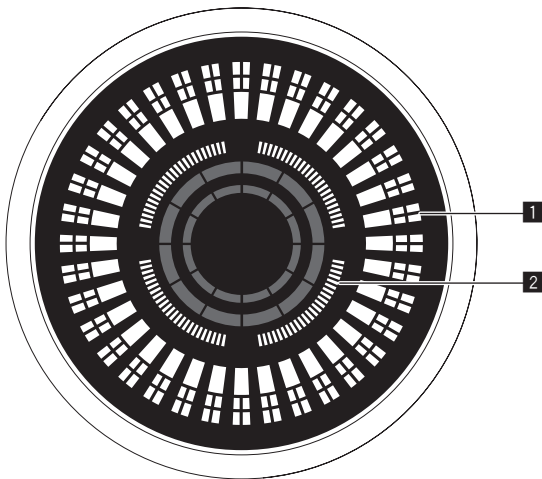

### 1 Дисплей управления

Работает синхронно с индикатором положения джога Serato DJ. Один оборот соответствует одному обороту джога.

Для последующего отображения можно сохранить различные шаблоны для дек 1 или 2 и 3 или 4 соответственно, а также можно выбрать один из пяти шаблонов.

↻ Переключение режима подсветки белой секции джога (р.28)

- При настройке чувствительности датчика касания поворотного переключателя отображается установленная чувствительность.

### 2 Дисплей точки метки быстрого доступа/дисплей режима слипа

Когда воспроизведение находится в точке метки быстрого доступа, все индикаторы горят. Число горящих индикаторов может меняться в зависимости от того, насколько точка метки быстрого доступа удалена от точки воспроизведения.

- Как и в случае с кнопкой [SLIP], можно отображать статус слипа.  
↻ Переключение режима подсветки красной секции джога (р.28)

# Основное управление

## Подключения

1 Подключите наушники к одному из терминалов [PHONES].

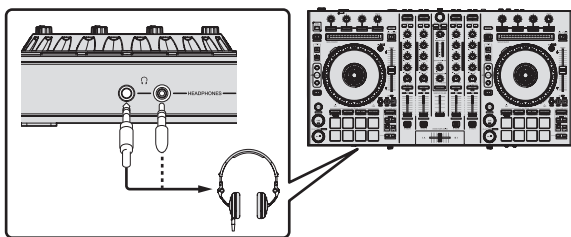

2 Подключите активные громкоговорители, усилитель мощности, компоненты, др. к терминалам [MASTER OUT 1] или [MASTER OUT 2].



- Для вывода звучания от терминалов [BOOTH OUT] подключите громкоговорители или другие устройства к терминалам [BOOTH OUT].
- Подробнее о подключениях входных/выходных терминалов смотрите Подключения (стр.8).

3 Подключите данный аппарат к компьютеру через USB кабель.

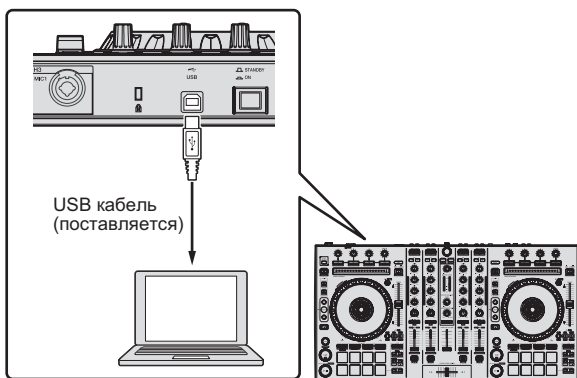

4 Включите питание компьютера.

5 Подключите вилку электропитания к адаптеру переменного тока.

Задвиньте вилку питания в направляющие ползочки адаптера переменного тока как показано на рисунке и нажмите на нее до щелчка.

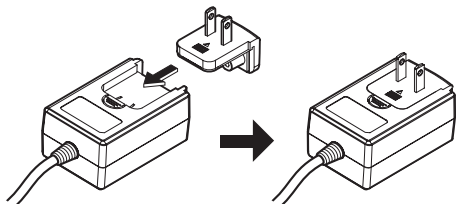

- Более подробные меры предосторожности по адаптеру переменного тока смотрите в Об адаптере переменного тока (стр. 4).
- Форма вилки различается в зависимости от региона, в котором аппарат был продан.

6 Подключите адаптер переменного тока.

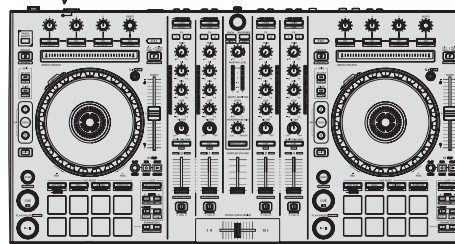
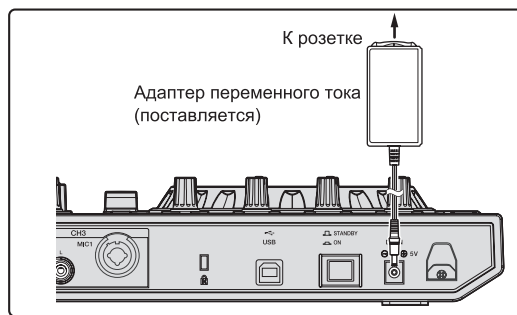

7 Нажмите переключатель [STANDBY/ON] на задней панели данного аппарата и включите питание данного аппарата.

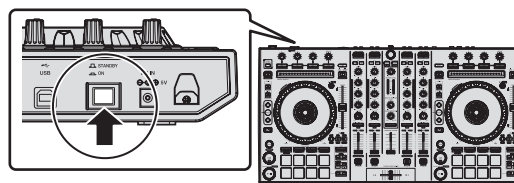

Включите питание данного аппарата.

- Для пользователей Windows Может отображаться сообщение [Установка программного обеспечения драйвера устройства] при подключении данного аппарата к компьютеру впервые или при подключении к другому USB порту на компьютере. Подождите немного, пока не отобразится сообщение [Устройство готово к использованию].

8 Включите питание устройств, подключенных к выходным терминалам (активные громкоговорители, усилитель мощности, компоненты, др.).

- Если к входным терминалам подключен микрофон, DJ проигрыватель или другое внешнее устройство, также включается питание такого устройства.

# Запуск системы

## Запуск Serato DJ

В данном руководстве в основном описаны функции данного аппарата как оборудования. Подробные инструкции по управлению программным обеспечением Serato DJ смотрите в руководстве к программному обеспечению Serato DJ.

### Для Windows 7

В меню Windows [Пуск] щелкните по иконке [Serato DJ] в [Все программы] > [Serato] > [Serato DJ].

### Для Windows 8.1

В [представление приложения] щелкните по значку [Serato DJ].

### Для Mac OS X

В Finder откройте папку [Приложение], затем щелкните по иконке [Serato DJ].

Экран компьютера сразу после запуска программного обеспечения Serato DJ (на экране справа показан статус при неподключенном устройстве)

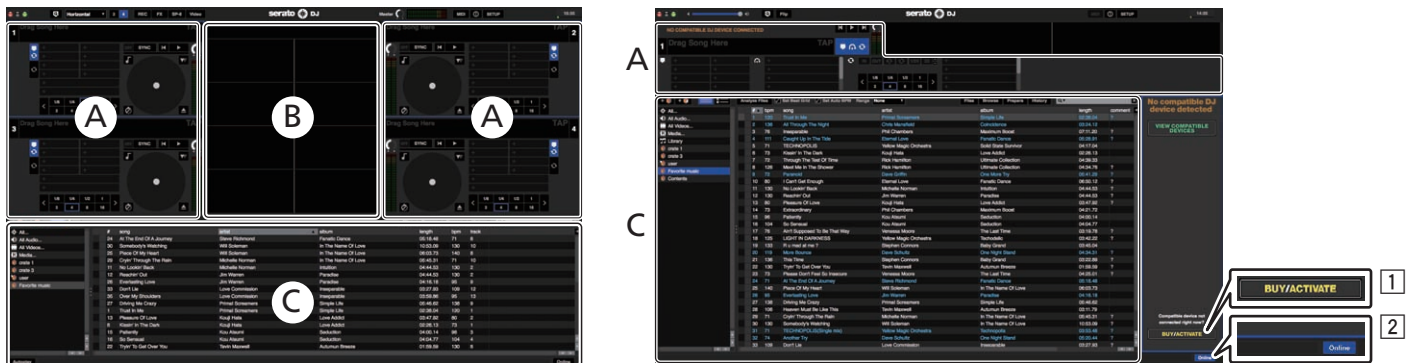

- 1 Если устройство не подключено, то при запуске Serato DJ может отображаться значок [BUY/ACTIVATE]. Однако пользователям DDJ-SX2 не требуется активация или покупка лицензии. В качестве дополнительной функции можно использовать приобретаемый отдельно пакет расширения, например, DVS.
- 2 Выберите [Online], чтобы использовать устройство без изменений.

### Компьютерный экран после загрузки дорожки в программное обеспечение Serato DJ

Щелкните по [Library] в верхнем левом углу компьютерного экрана, затем выберите [Vertical] или [Horizontal] во всплывающем меню для переключения на экран Serato DJ.



### A Раздел деки

Здесь отображается информация дорожки (имя загруженной дорожки, имя исполнителя, BPM, др.), общая форма колебаний сигнала и другая информация.

### B Дисплей формы колебаний сигнала

Здесь отображается форма колебаний сигнала загруженной дорожки.

### C Раздел браузера

Здесь отображаются crate, в которых хранятся дорожки в библиотеке или коллекции, состоящие из множества дорожек.



## Импорт дорожек

Далее описана обычная процедура импорта дорожек.

- Существует несколько методов импорта дорожек с помощью программного обеспечения Serato DJ. Подробнее, смотрите руководство к программному обеспечению Serato DJ.
- Если вы уже пользуетесь программным обеспечением DJ Serato (Scratch Live, ITCH или Serato DJ Intro) и уже создали библиотеки дорожек, в таком случае можно использовать ранее созданные библиотеки дорожек.
- Если вы используете Serato DJ Intro и уже создали библиотеки дорожек, может потребоваться заново проанализировать дорожки.

### 1 Щелкните по ключу [Files] на экране программного обеспечения Serato DJ и откройте панель [Files].

Содержимое компьютера или подключенных к компьютеру периферийных устройств отображается в панели [Files].

### 2 Щелкните по папке на панели [Files], где содержатся дорожки, которые нужно добавить в библиотеку, и выберите ее.

### 3 На экране программного обеспечения Serato DJ перетащите выбранную папку в панель crate.

Создается crate и дорожки добавляются в библиотеку.



a Панель [Files]  
b Панель crate

## Загрузка дорожек и их воспроизведение

Далее в качестве примера описана процедура загрузки дорожек в деку [1].

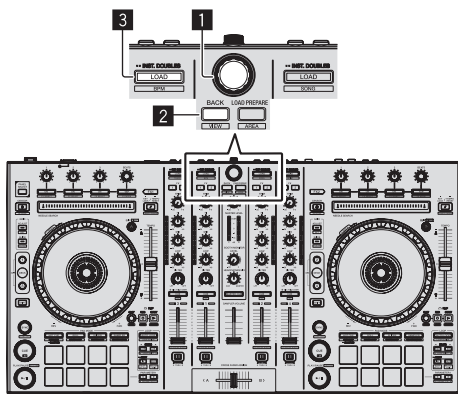

- 1 Поворотный селектор
- 2 Кнопка BACK
- 3 Кнопка LOAD

1 Нажмите кнопку [BACK] данного аппарата, на компьютерном экране переместите курсор на панель crate, затем, вращая поворотный селектор, выберите crate, др.

2 Нажмите поворотный селектор, на компьютерном экране переместите курсор на библиотеку, затем, вращая поворотный селектор, выберите дорожку.



a Библиотека  
b Панель crate

### 3 Нажмите кнопку [LOAD] и загрузите выбранную дорожку в деку.

## Воспроизведение дорожек и вывод звучания

Далее в качестве примера описана процедура вывода звучания канала 1.

- Установите соответствующий уровень громкости на устройствах (усилителе мощности, активных громкоговорителях, др.), подключенных к терминалам [MASTER OUT 1] и [MASTER OUT 2]. Помните, что если установлен слишком высокий уровень громкости, то будет выводиться громкое звучание.

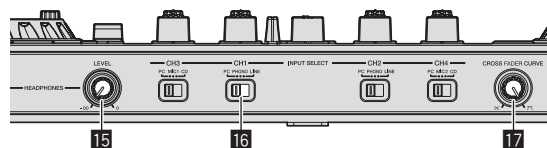
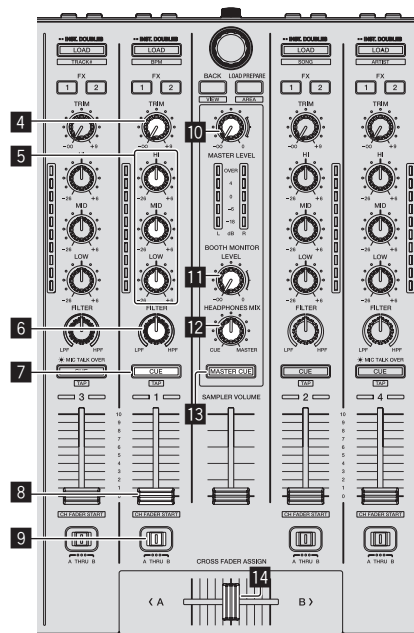

- 4 Ручка TRIM
- 5 Ручки EQ (HI, MID, LOW)
- 6 Ручка FILTER
- 7 Кнопка CUE наушников
- 8 Фейдер канала
- 9 Переключатель назначения кроссфейдера
- 10 Ручка MASTER LEVEL
- 11 Ручка BOOTH MONITOR LEVEL
- 12 Ручка HEADPHONES MIX
- 13 Кнопка MASTER CUE
- 14 Кроссфейдер
- 15 Ручка HEADPHONES LEVEL
- 16 Переключатель INPUT SELECT
- 17 Селекторный переключатель CROSS FADER CURVE

1 Установите позиции ручек, др. как показано ниже.

Названия ручек, др.	Позиция
Ручка MASTER LEVEL	Полностью прокручен против часовой стрелки
Ручка TRIM	Полностью прокручен против часовой стрелки
Ручки EQ (HI, MID, LOW)	Центр
Ручка FILTER	Центр
Фейдер канала	Передвинут вперед
Переключатель назначения кроссфейдера	Позиция [THRU]
Переключатель INPUT SELECT	Позиция [PC]

**2 Нажмите кнопку [PLAY/PAUSE ►/||] и запустите воспроизведение дорожки.**

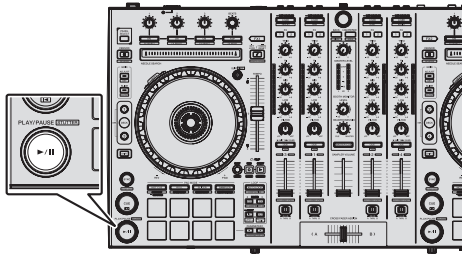

**3 Передвиньте фейдер канала от себя.**

**4 Вращайте ручку [TRIM].**

Отрегулируйте [TRIM] таким образом, чтобы оранжевый индикатор на индикаторе уровня канала был высвечен на пиковом уровне.

**5 Вращая ручку [MASTER LEVEL], отрегулируйте уровень звучания громкоговорителей.**

Отрегулируйте до соответствующего уровня уровень звучания, выводимый от терминалов [MASTER OUT 1] и [MASTER OUT 2].

---

## Контроль звучания с помощью наушников

Установите позиции ручек, др. как показано ниже.

Названия ручек, др.	Позиция
Ручка HEADPHONES MIX	Центр
Ручка HEADPHONES LEVEL	Полностью прокручен против часовой стрелки

**1 Для канала 1 нажмите кнопку [CUE] наушников.**

**2 Вращайте ручку [HEADPHONES LEVEL].**

Отрегулируйте до соответствующего уровня уровень звучания, выводимый от наушников.



### Примечание

В данном аппарате и программном обеспечении Serato DJ содержатся различные функции, позволяющие диджею создавать собственные, совершенно индивидуальные миксы. Подробнее о соответствующих функциях смотрите в руководстве к программному обеспечению Serato DJ.

- Руководство к программному обеспечению Serato DJ можно загрузить с "Serato.com". Подробнее, смотрите *Загрузка руководства к программному обеспечению Serato DJ* (стр. 32).

---

## Выход из системы

**1 Выйдите из Serato DJ.**

При закрытии программного обеспечения на компьютерном экране отображается сообщение подтверждения закрытия. Щелкните по [Yes] для закрытия.

**2 Нажмите переключатель [STANDBY/ON] на задней панели данного аппарата и установите питание данного аппарата в режим ожидания.**

**3 Отсоедините USB кабель от компьютера.**

# Дополнительные операции

Описание с данного момента касаются функций, не описанных в руководстве к программному обеспечению Serato DJ, специально предназначенных для совместного использования данного аппарата и Serato DJ.

## Использовании функции Serato Flip

Serato Flip позволяет записывать или воспроизводить последовательности, например, метки быстрого доступа. Подробная информация о работе с Serato Flip приведена в разделе [Software Info] в [DDJ-SX2] на сайте поддержки Pioneer DJ (см. ниже).  
<http://pioneerdj.com/support/>

## Использование площадок для исполнения

Данные функции переключаются с помощью кнопок режимов соответствующих площадок (кнопка режима [HOT CUE], кнопка режима [ROLL], кнопка режима [SLICER] и кнопка режима [SAMPLER]).

## Использование меток быстрого доступа

С помощью данной функции можно мгновенно запускать воспроизведение с места установки метки быстрого доступа.

- Можно установить и сохранить до восьми точек меток быстрого доступа для одной дорожки.

### 1 Нажмите кнопку режима [HOT CUE].

Переключение в режим метки быстрого доступа.

### 2 В режиме воспроизведения или паузы нажмите площадку для исполнения и установите точку метки быстрого доступа.

Метки быстрого доступа назначаются для соответствующих площадок для исполнения как показано ниже.



### 3 Нажмите площадку для исполнения, для которой была установлена точка метки быстрого доступа.

Воспроизведение запускается с точки метки быстрого доступа.

- Установленные точки меток быстрого доступа можно очистить, нажав площадку для исполнения с одновременным нажатием кнопки [SHIFT].

## Использование функции прокрутки

При нажатии площадки для исполнения устанавливается петля с количеством назначенных для той площадки ударов, и петля продолжает воспроизводиться все то время, пока площадка удерживается нажатой. Во время воспроизведения прокрутки петли на фоне продолжается обычное воспроизведение с исходным ритмом. При отмене воспроизведения прокрутки петли воспроизведение возобновляется с позиции, достигнутой во время воспроизведения на фоне, когда была произведена отмена воспроизведения прокрутки петли.

### 1 Нажмите кнопку режима [ROLL].

Переключение в режим прокрутки.

### 2 Нажмите кнопку [PARAMETER◀] или [PARAMETER▶].

Количество ударов для прокрутки петли назначается для площадок для исполнения при каждом нажатии одной из кнопок.

Можно выполнить следующие четыре настройки:

- ① 4 удара из 1/32
- ② 8 ударов из 1/16
- ③ 16 ударов из 1/8
- ④ 32 удара из 1/4

Например, при установке на "8 ударов из 1/16", для площадки устанавливается отображенная ниже настройка.



Диапазон установленных для прокрутки петли ударов отображается на экране компьютера.



### 3 Нажмите и удерживайте нажатой одну из площадок для исполнения.

Начинает воспроизводиться прокрутка петли с количеством назначенных для площадки ударов. Во время воспроизведения прокрутки петли продолжается воспроизведение на фоне.

- Количество ударов текущей воспроизводящейся прокрутки петли можно изменить нажатием кнопки [LOOP 1/2X] или [LOOP 2X] во время воспроизведения прокрутки петли.

### 4 Отпустите площадку для исполнения.

Воспроизведение прокрутки петли отменяется и воспроизведение возобновляется с позиции, достигнутой при воспроизведении на фоне.

## Использование функции слайсера

Указанный диапазон делится на восемь равных разделов, и данные восемь разделов назначаются для соответствующих площадок для исполнения. При нажатии одной из площадок для исполнения звучание раздела, назначенного для той площадки начинает воспроизводиться в виде петли.

Во время воспроизведения звучания площадки в виде петли на фоне продолжается обычное воспроизведение с исходным ритмом. При высвобождении площадки и по завершению воспроизведения петли воспроизведение возобновляется с позиции, достигнутой на тот момент.

- Функция слайсера не может использоваться с дорожками, для которых не установлена сетка ударов. Подробнее об установке сеток ударов смотрите руководство к программному обеспечению Serato DJ.  
— Сетки ударов также можно установить с помощью кнопок [GRID ADJUST] и [GRID SLIDE] данного аппарата. (стр.12)

### 1 Нажмите кнопку режима [SLICER].

Переключение в режим слайсера.

- При нажатой кнопке [SHIFT] нажатие на кнопку режима [SLICER] устанавливает режим петли слайсера.  
⇒ О режиме слайсера и режиме петли слайсера (стр.20)

### 2 Нажмите кнопку [PARAMETER◀] или [PARAMETER▶], удерживая нажатой кнопку [SHIFT].

Установите область для функции слайсера. Установленное значение области переключается при каждом нажатии одной из кнопок с одновременным нажатием кнопки [SHIFT]. Область можно установить на одну из шести настроек: 2 удара, 4 удара, 8 ударов, 16 ударов, 32 удара или 64 ударов.

Восемь равных разделов, на которые указанный в настройке области диапазон был разделен назначаются на соответствующие площадки для исполнения как показано ниже.

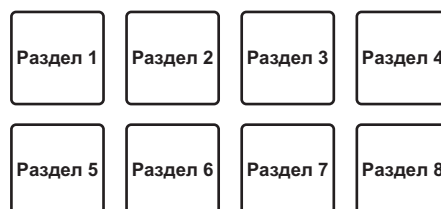
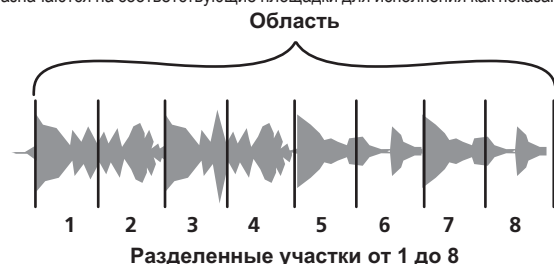

### 3 Нажмите кнопку [PARAMETER◀] или [PARAMETER▶].

Установите квантование для функции слайсера. Установленное значение квантования переключается при каждом нажатии одной из кнопок. Квантование можно установить четырьмя способами: 1/8, 1/4, 1/2 и 1. Продолжительность петли, воспроизводимой во время нажатия петли можно изменить с помощью настройки "QUANTIZATION". Например, когда "QUANTIZATION" установлен на "1", весь назначенный для площадки раздел воспроизводится в виде петли, а когда "QUANTIZATION" установлен на "1/2", то только первая половина назначенного для площадки раздела воспроизводится в виде петли.

### 4 Нажмите и удерживайте нажатой одну из площадок для исполнения.

При нажатии и удерживании нажатой площадки звучание начинает воспроизводиться в виде петли.

- Продолжительность воспроизведения петли различается в зависимости от настройки квантования.

При высвобождении площадки дорожка возвращается на позицию, воспроизводящуюся на фоне.

## ❖ О режиме слайсера и режиме петли слайсера

### Режим слайсера

По мере продвижения позиции воспроизведения к концу диапазона, разделенного на восемь равных разделов, отображаемый на дисплее диапазон переключается на следующие восемь разделенных разделов, и данные разделенные разделы назначаются для соответствующих площадок, заменяя ранее назначенные разделы.

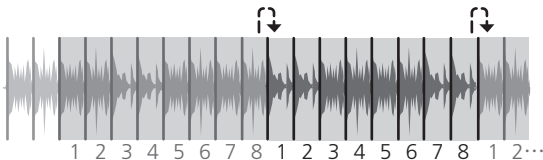

### Режим петли слайсера

По мере продвижения позиции воспроизведения к концу диапазона, который был разделен на восемь равных частей, позиция воспроизведения возвращается на начало диапазона, который был разделен на восемь равных частей.

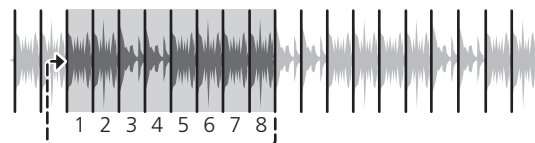

## Использование функции сэмплера

Загруженные в слоты сэмплера в сэмплере (SP-6) дорожки могут воспроизводиться с помощью площадок для исполнения.

### 1 Нажмите кнопку [PANEL SELECT] и откройте панель [SP-6] на экране компьютера.

### 2 Нажмите кнопку режима [SAMPLER].

Переключение в режим сэмплера.

### 3 Нажмите кнопку [PARAMETER◀] или [PARAMETER▶].

Переключите банк сэмплера (SP-6). Сэмплер содержит четыре банка, А, В, С и D, и каждый банк содержит шесть слотов.

### 4 Управляя мышкой на экране компьютера перетащите дорожки и загрузите их в слоты панели [SP-6].

Настройки сэмплера и загруженные дорожки сохраняются.

### 5 Нажмите площадку для исполнения.

Воспроизводится звучание слота, назначенного на площадку, которая была нажата.

- Способ воспроизведения зависит от режима сэмплера Serato DJ. Подробнее см. в руководстве по эксплуатации программного обеспечения Serato DJ.

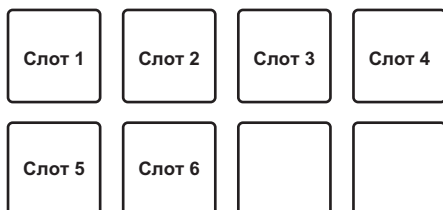

- При нажатии площадок для исполнения при одновременном удерживании нажатой кнопки [SHIFT], звучание от текущего воспроизводимого слота приостанавливается.

## Использование метки петли

### 1 Нажмите кнопку режима [HOT CUE], удерживая нажатой кнопку [SHIFT].

Устанавливается режим метки петли.

### 2 Во время воспроизведения нажмите площадку для исполнения.

Точка входа в петлю устанавливается для слота метки быстрого доступа и запускается воспроизведение петли.

- Длина петли в данный момент определяется количеством ударов, установленным для автоматического петлевания.

Точки входа в петлю назначаются для площадок для исполнения как показано ниже.



- При использовании функции метки петли точка метки быстрого доступа используется в качестве точки входа в петлю.

При нажатии площадки для исполнения, для которой уже установлена точка метки быстрого доступа, воспроизведение петли запускается с той точки метки быстрого доступа.

### 3 Во время воспроизведения петли нажмите кнопку [PARAMETER◀].

Сокращает время воспроизведения петли в два раза.

Нажатие кнопки [LOOP 1/2X] позволяет добиться того же эффекта.

### 4 Во время воспроизведения петли нажмите кнопку [PARAMETER▶].

Увеличивает время воспроизведения петли в два раза.

Нажатие кнопки [LOOP 2X] позволяет добиться того же эффекта.

### 5 Во время воспроизведения петли нажмите кнопку [LOOP 1/2X] или [LOOP 2X], удерживая нажатой кнопку [SHIFT].

Петля перемещается с одинаковой длиной (сдвиг петли).

### 6 Удерживая нажатой кнопку [SHIFT], нажмите одинаковую площадку для исполнения.

Дорожка возвращается на установленную точку входа в петлю и петля продолжает воспроизводиться.

### 7 Снова нажмите одинаковую площадку для исполнения.

Воспроизведение петли отменяется.

## Использование сохраненной петли

Эта функция позволяет сохранить петлю в соответствующий слот в Serato DJ либо вызвать сохраненную петлю.

### 1 Нажмите кнопку режима [ROLL], удерживая нажатой кнопку [SHIFT].

Устанавливается режим сохраненной петли.

### 2 Во время воспроизведения петли нажмите площадку для исполнения.

Петля назначается в соответствующий слот в Serato DJ.

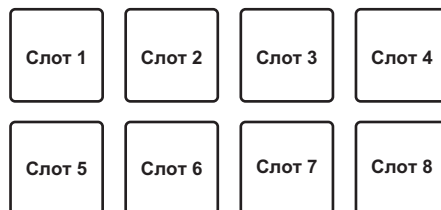

### 3 Нажмите на пэд для исполнения, удерживая нажатой кнопку [SHIFT].

Воспроизведение продолжается с начала петли.

### 4 Снова нажмите одинаковую площадку для исполнения.

Воспроизведение петли отменяется.

## 5 Во время воспроизведения петли нажмите кнопку [PARAMETER◀].

Сокращает время воспроизведения петли в два раза.

## 6 Во время воспроизведения петли нажмите кнопку [PARAMETER▶].

Увеличивает время воспроизведения петли в два раза.

## 7 Во время воспроизведения петли нажмите кнопку [LOOP 1/2X] или [LOOP 2X], удерживая нажатой кнопку [SHIFT].

Петля перемещается с одинаковой длиной (сдвиг петли).

- Если при использовании функции сдвига петли воспроизводится петля изменена, настройки петли будут заменены новыми и сохранены.

## Использование режима скольжения

При включении режима скольжения обычное воспроизведение продолжает воспроизводиться на фоне с исходным ритмом во время скрэтчинга, петлевания и воспроизведения метки быстрого доступа. При отмене скрэтчинга, петлевания и воспроизведения метки быстрого доступа обычное воспроизведение возобновляется с позиции, достигнутой на момент отмены операции. Можно выполнять различные исполнения без прерывания ритма.

- По умолчанию кнопка [SLIP] высвечивается при переключении в режим скольжения, и мигает, пока на фоне продолжается воспроизведение.

## Скольжение с метки быстрого доступа

### 1 Нажмите кнопку режима [HOT CUE].

Установите режим метки быстрого доступа.

### 2 Установите метку быстрого доступа.

Нажмите площадку для исполнения и установите метку быстрого доступа.

### 3 Нажмите кнопку [SLIP].

Режим переключается на режим скольжения.

### 4 Во время воспроизведения нажмите и удерживайте нажатой площадку для исполнения.

Воспроизведение запускается с позиции, где была установлена метка быстрого доступа. Воспроизведение продолжается все то время, пока нажата площадка для исполнения.

Пока воспроизводится метка быстрого доступа, обычное воспроизведение продолжается на фоне.

### 5 Уберите палец с площадки для исполнения.

Воспроизведение запускается с позиции, которая была достигнута на фоне.

- Для отмены режима скольжения снова нажмите кнопку [SLIP].

## Скольжение со скрэтчем

### 1 Убедитесь, что включен режим VINYL.

Удерживая нажатой кнопку [SHIFT], убедитесь, что горит кнопка [SLIP].

### 2 Во время воспроизведения управляйте верхней частью поворотного переключателя для выполнения скрэтчей.

Обычное воспроизведение продолжает воспроизводиться в виде фона даже во время воспроизведения со скрэтчем.

### 3 Уберите руку с верхней части поворотного переключателя.

Воспроизведение запускается с позиции, которая была достигнута на фоне.

- Для отмены режима скольжения снова нажмите кнопку [SLIP].

### ❖ Как проверить, включен ли режим VINYL

По умолчанию режим VINYL включен и возможно воспроизведение со скрэтчем. Текущий статус можно проверить по кнопке [SLIP] (горит или не горит), удерживая нажатой кнопку [SHIFT].

- Когда режим VINYL включен, кнопка [SLIP] горит при нажатой кнопке [SHIFT].
- Когда режим VINYL выключен, кнопка [SLIP] гаснет при нажатой кнопке [SHIFT].

Чтобы включить или выключить режим VINYL, нажмите кнопку [SLIP], одновременно удерживая нажатой кнопку [SHIFT].

## Торможение со скольжением

### 1 Отрегулируйте настройку [Braking] — [Stop Time] в ярлыке [DJ Preference] в меню [SETUP].

Настройка [Braking] регулирует скорость, с которой дорожка останавливается в режиме воспроизведения.

При использовании торможения со скольжением отрегулируйте ручку [Stop Time] в [Braking] на экране компьютера примерно на позицию 9 часов и установите таким образом, чтобы звучание приостанавливалось медленно.

### 2 Нажмите кнопку [SLIP].

Режим переключается на режим скольжения.

### 3 Во время воспроизведения, нажмите кнопку [PLAY/PAUSE ▶/II].

Воспроизведение медленно приостанавливается. Обычное воспроизведение продолжается в фоновом режиме, пока воспроизведение медленно приостанавливается.

### 4 Снова нажмите кнопку [PLAY/PAUSE ▶/II].

Воспроизведение запускается с позиции, которая была достигнута на фоне.

- Для отмены режима скольжения снова нажмите кнопку [SLIP].

## Автоматическое петлевание со скольжением

### 1 Нажмите кнопку [SLIP].

Режим переключается на режим скольжения.

### 2 Нажмите кнопку [LOOP 1/2X] или [LOOP 2X].

Выберите количество ударов автоматической петли.

### 3 Нажмите кнопку [AUTO LOOP].

Устанавливается петля, указанная количеством ударов, и запускается воспроизведение петли.

Во время воспроизведения петли на фоне продолжается обычное воспроизведение.

### 4 Снова нажмите кнопку [AUTO LOOP].

Петлевание отменяется и воспроизведение возобновляется с позиции, достигнутой при воспроизведении на фоне.

- Для отмены режима скольжения снова нажмите кнопку [SLIP].

## Ручное петлевание со скольжением

### ❖ Создание петли и ее скольжение

#### 1 Нажмите кнопку [SLIP].

Режим переключается на режим скольжения.

#### 2 Нажмите кнопку [LOOP IN], затем нажмите кнопку [LOOP OUT].

Запускается воспроизведение Петли.

Обычное воспроизведение продолжает воспроизводиться в виде фона даже во время воспроизведения петли.

#### 3 Нажмите кнопку [LOOP OUT], удерживая нажатой кнопку [SHIFT].

Петлевание отменяется и воспроизведение возобновляется с позиции, достигнутой при воспроизведении на фоне.

- Для отмены режима скольжения снова нажмите кнопку [SLIP].

### ❖ Скольжение с использованием петли в слоте петли

#### 1 Нажмите кнопку [SLIP].

Режим переключается на режим скольжения.

#### 2 Нажмите кнопку [LOOP IN], удерживая нажатой кнопку [SHIFT] и выберите петлю для воспроизведения.

#### 3 Нажмите кнопку [LOOP OUT], нажав и удерживая кнопку [SHIFT].

Запускается воспроизведение Петли.

Обычное воспроизведение продолжает воспроизводиться в виде фона даже во время воспроизведения петли.

Удерживайте кнопку [SHIFT] до следующей операции.

#### 4 Снова нажмите кнопку [LOOP OUT], удерживая кнопку [SHIFT].

Петлевание отменяется и воспроизведение возобновляется с позиции, достигнутой при воспроизведении на фоне.

- Для отмены режима скольжения снова нажмите кнопку [SLIP].

## Использование режима двойной деки

Режим двойной деки является функцией, позволяющей одновременно управлять обеими деками во время микширования двух разных дорожек на деке 1 и деке 3 (или на деке 2 и деке 4).

Особенностью данной функции является то, что она позволяет выполнять такие операции как скрэтчинг, петлевание и метки быстрого доступа двух разных дорожек, которые были микшированы, растирая их или смешивая их, как будто-бы это единая дорожка.

Ниже описан пример одновременного управления деками 1 и 3.

### 1 Нажмите кнопку [DECK3], одновременно удерживая нажатой кнопку [DECK1], или кнопку [DECK1], удерживая нажатой кнопку [DECK3].

Режим DUAL DECK включится, после чего кнопка [DECK], нажатая раньше, начнет мигать, а кнопка [DECK], нажатая позже, загорится.

Дисплей состояния в режиме двойной деки

- При включении режима DUAL DECK отображается статус деки для кнопки [DECK], нажатой ранее.

### 2 Нажмите кнопку [DECK1] или [DECK3].

Режим двойной деки отключается и высвечивается кнопка [DECK]. Контроллер переключится на деку, соответствующую нажатой кнопке [DECK].

## Функции, которыми можно управлять в режиме двойной деки

В режиме двойной деки можно управлять указанными ниже функциями одновременно на двух деках.

Управляемая кнопка или ручка	Функция
Поворотный переключатель	Скрэтчинг, смешивание высоты, режим пропуска, скрэтчинг со скольжением
Кнопка SLIP	Режим слипа, режим VINYL
Кнопка KEY LOCK	Блокировка клавиш, сброс темпа
Кнопка AUTO LOOP	Автоматическая петля, активная петля, автоматическая петля со скольжением
Кнопка LOOP 1/2X	Выбор количества ударов автоматической петли, полупетля, сдвиг петли
Кнопка LOOP 2X	Выбор количества ударов автоматической петли, двойная петля, сдвиг петли
Кнопка LOOP IN	Вход в петлю, регулировка входа в петлю, выбор слота петли, ручная петля со скольжением
Кнопка LOOP OUT	Выход из петли, регулировка выхода из петли, возврат к петле/выход, ручная петля со скольжением
Кнопка режима HOT CUE	Режим метки быстрого доступа, режим метки петли
Кнопка режима ROLL	Режим прокрутки, режим сохраненной петли
Кнопка режима SLICER	Режим слайсера, режим петли слайсера
Площадки для исполнения	Триггер метки быстрого доступа, удаление метки быстрого доступа, слип с метки быстрого доступа, триггер прокрутки петли, триггер слайсера, триггер метки быстрого доступа, триггер сохраненной в памяти петли
Кнопка PARAMETER ◀, Кнопка PARAMETER ▶	Выбор удара прокрутки петли, выбор квантования слайсера SLICER QUANTIZATION, выбор области слайсера SLICER DOMAIN, уменьшение петли вдвое, удвоение петли, сдвиг петли
Кнопка PLAY/PAUSE ▶/II	Воспроизведение, пауза, торможение со скольжением
Кнопка CUE	Установка метки, возврат к метке, сэмплер метки
Кнопка SYNC	Синхронизация, отключение синхронизации
Кнопка CENSOR	Цензура, реверс
Контактная площадка NEEDLE SEARCH	Прямой поиск
Кнопка FLIP REC	Петля последовательности
Кнопка FLIP START	Начало последовательности, включить последовательность
Кнопка FLIP SLOT	Выбор слота последовательности

## Функции, которые могут использоваться только в режиме двойной деки

В режиме DUAL DECK следующими функциями можно пользоваться только на той деке, на которой мигает кнопка [DECK].

Управляемая кнопка или ручка	Функция
Ползунок TEMPO	Регулировка темпа
Кнопка KEY LOCK	Диапазон темпа
Кнопка FLIP REC	Запись последовательности

## Функция зеркального отображения состояния деки

Если на каждой деке перечисленные ниже режимы находятся в разном состоянии, автоматически выбирается режим на той деке, на которой мигает кнопка [DECK].

- Состояние режима винила, состояние режима площадки, состояние режима скольжения

## Использование функции запуска фейдера

### Использование функции запуска с фейдера канала

#### 1 Установите метку.

Установите паузу на точке, с которой нужно запустить воспроизведение, затем нажмите кнопку [CUE] для соответствующей деки.

- Метки также можно установить путем перемещения фейдера канала с задней позиции на ближайшую к вам позицию, нажав кнопку [SHIFT] в режиме паузы.

#### 2 Удерживая нажатой кнопку [SHIFT], передвигайте фейдер канала с ближайшей к вам позиции на заднюю позицию.

Воспроизведение дорожки запускается с установленной точки метки.

- При перемещении фейдера канала обратно на ближайшую к вам позицию при удерживании нажатой кнопки [SHIFT] во время воспроизведения дорожка сразу-же перемещается назад на установленную точку метки и устанавливается режим паузы. (Возврат к метке)
- Если метка не была установлена, воспроизведение запускается с начала дорожки.
- Настройку также можно изменить в режиме утилит таким образом, чтобы режим синхронизации устанавливался одновременно при запуске воспроизведения с помощью функции запуска с фейдера канала.
- При перемещении фейдера канала с задней позиции на ближайшую к вам позицию при удерживании нажатой кнопки [SHIFT] в режиме ожидания на метке воспроизведение запускается с установленной метки.

## Использование функции запуска кроссфейдера

Чтобы использовать функцию запуска кроссфейдера, переведите переключатель назначения кроссфейдера канала, который вы хотите переместить, в положение [A] или [B].

#### 1 Установите метку.

Установите паузу на точке, с которой нужно запустить воспроизведение, затем нажмите кнопку [CUE] для соответствующей деки.

- Метки также можно устанавливать путем перемещения кроссфейдера к левому или правому краю, удерживая кнопку [SHIFT] в режиме паузы.

#### 2 Переведите кроссфейдер в крайнее левое или правое положение.

Установите на кромку, противоположную стороне, на которую установлен канал, который требуется использовать с функцией запуска с помощью фейдера.

#### 3 Удерживая нажатой кнопку [SHIFT], переведите кроссфейдер в положение, противоположное крайнему левому или крайнему правому.

Воспроизведение дорожки запускается с установленной точки метки.

- Если в режиме воспроизведения переместить кроссфейдер обратно в исходное положение, удерживая нажатой кнопку [SHIFT], позиция дорожки переводится в точку метки и устанавливается режим паузы (возврат к метке).  
Если метка не была установлена, воспроизведение запускается с начала дорожки.  
Если в режиме ожидания на метке переместить кроссфейдер из крайнего левого в крайнее правое положение (или из крайнего правого в крайнее левое положение), удерживая нажатой кнопку [SHIFT], воспроизведение дорожки начинается с точки метки.

## Использование динамической чувствительности сэмплера

Когда режим динамической чувствительности сэмплера включен, уровень громкости сэмпла изменяется в соответствии с силой постукивания пэда. Уровень громкости повышается при сильном постукивании пэда, понижается при слабом постукивании.

Когда режим динамической чувствительности сэмплера выключен, звук усиливается на уровне громкости, установленном с помощью программного обеспечения Serato DJ, независимо от силы постукивания пэда.

## Включение режима динамической чувствительности сэмплера

Если нажать кнопку [SAMPLER], удерживая нажатой кнопку [SHIFT], режим динамической чувствительности сэмплера включится.

## Выключение режима динамической чувствительности сэмплера

Если нажать кнопку [SAMPLER], будет восстановлен обычный режим сэмплера (режим динамической чувствительности сэмплера при этом отключается).

- В режиме утилит можно установить функцию кривой скорости и ретуши. Когда ретушь включена, уровень громкости сэмпла изменяется, пока нажимается пэд, в соответствии с силой нажатия.
  - ➔ Изменение настроек кривой динамической чувствительности в режиме динамической чувствительности сэмплера (стр.27)
  - ➔ Включение настройки ретуши в режиме динамической чувствительности сэмплера (стр. 27)

## Анализ дорожек

При нажатии одной из кнопок [LOAD] данного аппарата и загрузке дорожек на деки происходит анализ дорожки, но может потребоваться некоторое время для завершения анализа и отображения BPM и форма колебаний сигнала. При использовании программного обеспечения Serato DJ в качестве автономного проигрывателя можно заблаговременно анализировать дорожки. Относительно дорожек, анализ которых был завершен, при загрузке дорожек в деки незамедлительно отображаются BPM и форма колебаний сигнала. Подробнее об использовании программного обеспечения Serato DJ в качестве автономного проигрывателя, а также инструкции по анализу дорожек смотрите в руководстве к программному обеспечению Serato DJ.

- В зависимости от количества дорожек для анализа может потребоваться некоторое время.

## Использование эффектов

В Serato DJ есть два блока эффектов: FX1 и FX2. Эти эффекты можно применить к выбранной деке. Далее описан порядок назначения блока эффектов каналу 1.

### Дисплей экрана блока эффектов Serato DJ

Режим мульти-FX: Для блока эффектов можно выбрать до трех эффектов, каждый эффект обладает одним регулируемым параметром.

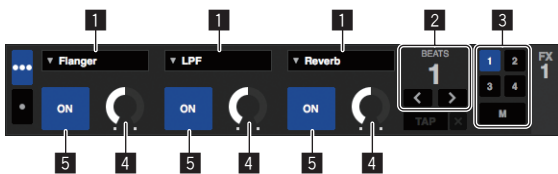

Режим единого FX: Для блока эффектов можно выбрать один эффект, имеется множество регулируемых параметров.

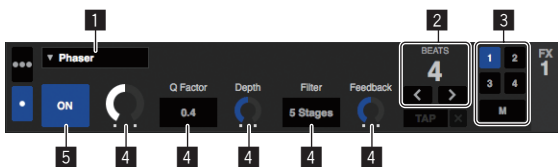

- 1 Отображает тип эффекта.
- 2 Отображает время эффекта.
- 3 Отображает номер деки, куда назначен блок эффектов.
- 4 Отображает состояние параметра эффекта.
- 5 Отображает, включен или отключен эффект.

## Управление в режиме мульти-FX

**1 Нажмите кнопку [TAP], удерживая нажатой кнопку [SHIFT], и переключите режим DJ-FX на Serato DJ в режим мульти-FX.**

При каждом нажатии кнопок режим переключается в режим мульти-FX и в режим единого FX.

**2 Нажмите кнопку [FX1] или [FX2] канала 1, чтобы выбрать назначаемый блок эффектов.**

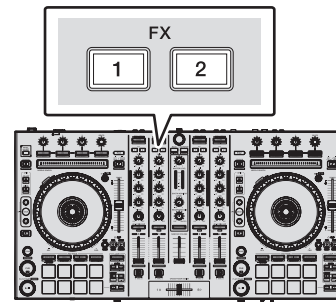

Номер деки, для которой назначен эффект выделяется на экране Serato DJ.

**3 Нажмите кнопку параметра эффекта 1, удерживая нажатой кнопку [SHIFT] и выберите первый тип эффекта.** Для выбора второго типа эффекта, нажмите кнопку параметра эффекта 2, удерживая нажатой кнопку [SHIFT]. Для выбора третьего типа эффекта, нажмите кнопку параметра эффекта 3, удерживая нажатой кнопку [SHIFT].

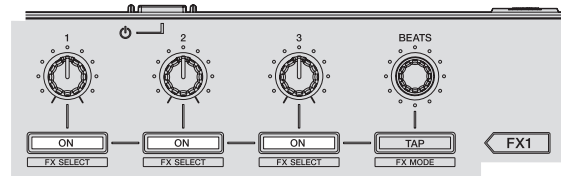

Текущий выбранный тип эффекта отображается на экране Serato DJ.

**4 Нажмите кнопку параметра эффекта 1 и включите первый эффект.**

Нажмите кнопку параметра эффекта 2 и включите второй эффект. Нажмите кнопку параметра эффекта 3 и включите третий эффект.

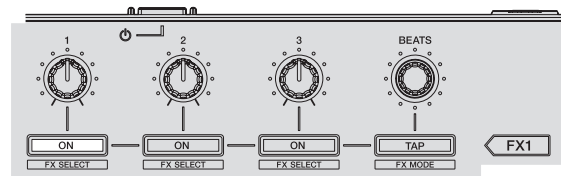

На экране Serato DJ выделяется клавиша [ON] для соответствующего эффекта.

**5 Управляя ручкой параметра эффекта 1, отрегулируйте параметр первого эффекта.**

Управляя ручкой параметра эффекта 2, отрегулируйте параметр второго эффекта.

Управляя ручкой параметра эффекта 3, отрегулируйте параметр третьего эффекта.

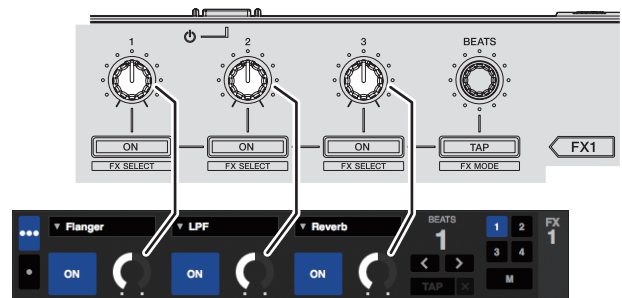

## 6 Вращая ручкой [FX BEATS], отрегулируйте время эффекта.

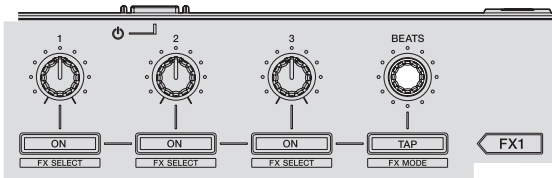

- Также можно установить значение BPM, которое будет использоваться как основа для времени эффекта с интервала, с которым идет постукивание по кнопке [TAP].  
⇒ Переключение режима темпа эффекта (стр.24)

## Управление в режиме единого FX

### 1 Нажмите кнопку [TAP], удерживая нажатой кнопку [SHIFT], и переключите режим DJ-FX на Serato DJ в режим единого FX.

При каждом нажатии кнопка режим переключается в режим мульти-FX и в режим единого FX.

### 2 Нажмите кнопку [FX1] или [FX2] канала 1, чтобы выбрать назначаемый блок эффектов.

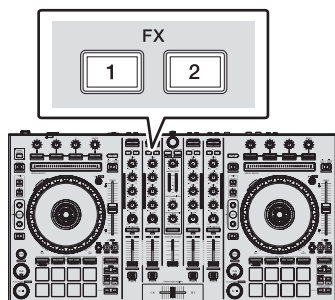

Номер деки, для которой назначен эффект выделяется на экране Serato DJ.

### 3 Нажав одну из кнопок параметра эффекта с одновременным нажатием кнопки [SHIFT], выберите тип эффекта.

Выбранный эффект отображается на экране Serato DJ.

### 4 Нажмите кнопку параметра эффекта 1 и включите эффект.

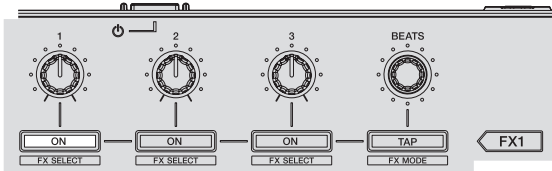

При каждом нажатии кнопки эффект включается и отключается.

- Клавиша [ON] эффекта выделяется на экране Serato DJ.

### 5 Управляя кнопкой параметра эффекта 2 или кнопкой параметра эффекта 3, переключите параметр эффекта.

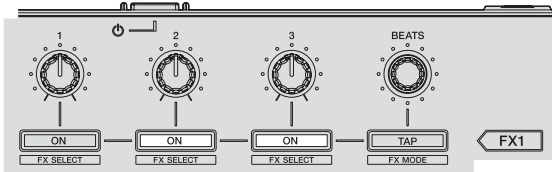

- В зависимости от типа эффекта, кнопка может не высвечиваться даже при управлении ею.

### 6 Управляя ручкой(ами) параметра эффекта, отрегулируйте параметр(ы) эффекта.

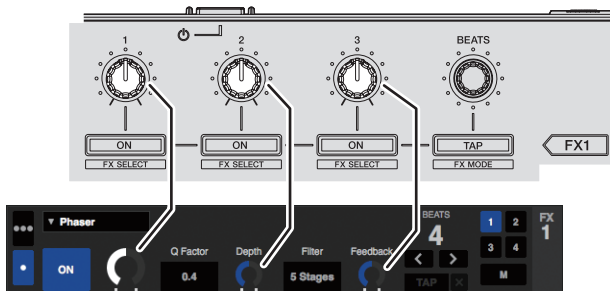

## 7 Вращая ручкой [FX BEATS], отрегулируйте время эффекта.

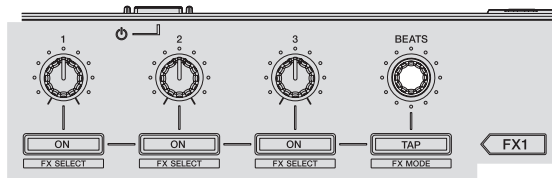

- Также можно установить значение BPM, которое будет использоваться как основа для времени эффекта с интервала, с которым идет постукивание по кнопке [TAP].  
⇒ Переключение режима темпа эффекта (стр.24)

## Переключение режима темпа эффекта

Для эффектов Serato DJ существуют два способа установки темпа эффекта: с помощью "автоматического режима темпа" и "ручного режима темпа".

- По умолчанию установлен автоматический режим темпа.

### ❖ Автоматический режим темпа

В качестве основы темпа эффекта используется значение BPM дорожки.

### ❖ Ручной режим темпа

Используемое в качестве основы эффекта значение BPM рассчитывается с интервала касания кнопки [TAP].

### ❖ Переключение в ручной режим темпа

В автоматическом режиме темпа три раза нажмите кнопку [TAP].

- При нажатии кнопки [TAP] более 1 секунды в ручном режиме темпа, режим переключается в автоматический режим темпа.

## Использование функций записи

В Serato DJ имеются функции записи, позволяющие записывать микшированный звук.

Подробнее о выполнении записи смотрите в руководстве к программному обеспечению Serato DJ.

### 1 Откройте панель [REC].

Нажмите кнопку [PANEL SELECT], чтобы открыть панель [REC].

### 2 Щелкните [REC], чтобы начать запись.

- При повторном щелчке на [REC] запись остановится.

### 3 Сохраните записанное.

Введите имя файла в текстовом поле и щелкните по кнопке [SAVE].

- Формат файла и битовую глубину можно выбрать на экране [RECORDING], который откроется при выборе вкладки [DJ Preferences] в меню [SETUP] в Serato DJ.
- Сохраненные файлы записи хранятся на панелях Crate "Recording".

## Использование функции DVS

При покупке дополнительного пакета расширения Serato DVS можно управлять декой "Serato DJ" с помощью DJ-проигрывателя или аналогового винилового проигрывателя.

Подробная информация о работе с DVS приведена в разделе [Software Info] в [DDJ-SX2] на сайте поддержки Pioneer DJ (см. ниже).

<http://pioneerdj.com/support/>



## Использование внешних входов

Четыре входа для внешней аппаратуры и два входа для микрофонов позволяют подключить устройство к DJ-проигрывателю или аналоговому виниловому проигрывателю. 4-канальный микшер данного устройства может микшировать звуки с внешних входов без использования компьютера. Следующие функции микшера можно использовать без подключения к компьютеру.

### Примечания

- Подробнее о соответствующих параметрах смотрите *Подключения* (стр. 8) и *Названия деталей и функции* (стр. 10).
- Функции ниже не срабатывают в отношении внешних входов.
  - Настройка темпа дорожки (нажатие кнопки [CUE] наушников с одновременным нажатием кнопки [SHIFT])
  - Функция запуска фейдера (удерживая нажатой кнопку [SHIFT], перемещайте фейдер канала или кроссфейдер)
  - Применение эффектов программного обеспечения Serato DJ
- Значения, регулируемые с помощью различных органов управления для программного обеспечения Serato DJ отличаются от значений, регулируемых для внешних входов.

## Раздел микшера

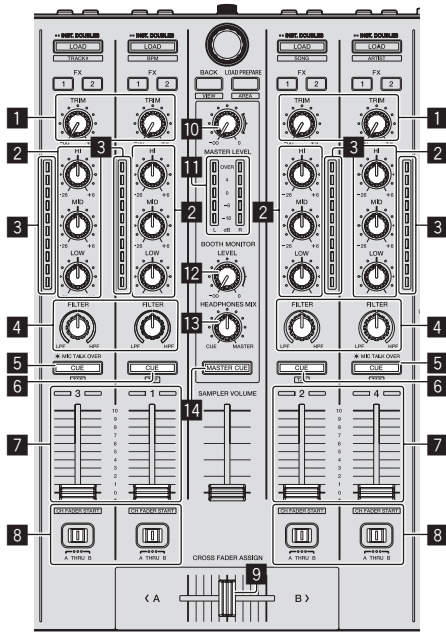

- 1 Ручка TRIM
- 2 Ручки EQ (HI, MID, LOW)
- 3 Индикатор уровня канала
- 4 Ручка FILTER
- 5 Кнопка CUE/MIC TALK OVER наушников
- 6 Кнопка CUE наушников
- 7 Фейдер канала
- 8 Переключатель назначения кроссфейдера
- 9 Кроссфейдер
- 10 Ручка MASTER LEVEL
- 11 Индикатор контрольного уровня
- 12 Ручка BOOTH MONITOR LEVEL
- 13 Ручка HEADPHONES MIX
- 14 Кнопка MASTER CUE

## Фронтальная панель

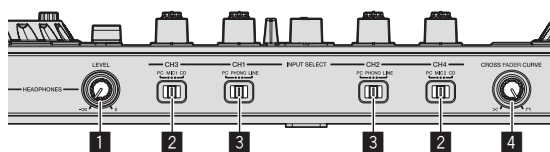

- 1 Ручка HEADPHONES LEVEL
- 2 Переключатель INPUT SELECT
- 3 Переключатель INPUT SELECT
- 4 Селекторный переключатель CROSS FADER CURVE

## Микширование звучания микрофона

- 1 Подключите микрофон к терминалу [MIC1] или [MIC2].
- 2 Установите переключатель [INPUT SELECT] на [MIC1] или [MIC2].
- 3 С помощью ручки [TRIM] и фейдеров канала отрегулируйте выходной уровень звучания от соответствующих дек.
  - Звучание можно регулировать с помощью ручек [EQ (HI, MID, LOW)], а эффекты фильтров можно применять к соответствующим каналам с помощью ручки [FILTER].
  - Громкость звука каналов, для которых переключатель [INPUT SELECT] установлен в положение [MIC1] или [MIC2] не изменяется даже при передвижении кроссфейдера.

## Микширование звучания DJ проигрывателя, др.

- 1 Подключите DJ проигрыватель или другое устройство с выходом линейного уровня к терминалам [CD] или [PHONO/LINE].
- 2 Установите переключатель [INPUT SELECT] на [CD] или [LINE].
- 3 С помощью ручки [TRIM] и фейдеров канала отрегулируйте выходной уровень звучания от соответствующих дек.
  - Звучание можно регулировать с помощью ручек [EQ (HI, MID, LOW)], а эффекты фильтров можно применять к соответствующим каналам с помощью ручки [FILTER].

## Микширование звучания аналогового проигрывателя, др.

- 1 Подключите аналоговый проигрыватель или другое устройство с выходом фоно-уровня (для головок звукоснимателя MM) к терминалам [PHONO/LINE].
- 2 Установите переключатель [INPUT SELECT] на [PHONO].
- 3 С помощью ручки [TRIM] и фейдеров канала отрегулируйте выходной уровень звучания от соответствующих дек.
  - Звучание можно регулировать с помощью ручек [EQ (HI, MID, LOW)], а эффекты фильтров можно применять к соответствующим каналам с помощью ручки [FILTER].

# Изменение настроек

## Запуск режима утилит

Если режим утилит запущен, а устройство при этом соединено с компьютером с помощью USB-кабеля, состояние устройства может не отображаться соответствующим образом.

1 Отсоедините USB кабель от компьютера.

2 Нажмите переключатель [STANDBY/ON] на задней панели данного аппарата и установите питание данного аппарата в режим ожидания.

Установите питание данного аппарата в режим ожидания.

3 Нажимая одновременно кнопки [SHIFT] и [PLAY/PAUSE ►/II] на левой деке, нажмите переключатель [STANDBY/ON] на задней панели данного аппарата.

Запускается режим утилит.

4 Установив данный аппарат в режим настроек утилит, управляйте через контроллер параметром, чьи настройки нужно изменить.

Смотрите описание ниже относительно настроек, которые можно менять.

5 Нажмите переключатель [STANDBY/ON] на задней панели данного аппарата и установите питание данного аппарата в режим ожидания.

Чтобы сохранить настройки, установите переключатель [STANDBY/ON] на задней панели устройства в положение ожидания и выйдите из режима утилит.

## Режим утилит

Можно менять следующие настройки:

- Настройка контроллера MIDI
- Настройку запуска с фейдера канала
- Настройку запуска кроссфейдера
- Настройку уровня аттенюатора основного выхода
- Настройку мигания в режиме скольжения
- Настройка рабочего режима кнопки [SLIP] (горит/мигает)
- Настройку режима демонстрации
- Настройка кривой динамической чувствительности в режиме динамической чувствительности сэмплера
- Настройка ретуши режима динамической чувствительности сэмплера
- Настройка рабочего режима пзда [NEEDLE SEARCH]
- Настройка задержки отсечки кроссфейдера
- Настройка выхода микрофона на монитор кабинки
- Настройку режима подсветки поворотного переключателя
- Настройка продолжительности воспроизведения в обратном направлении
- Настройка рабочего режима фильтра низких частот для звука с микрофона
- Настройка рабочего режима MIDI сообщения кроссфейдера

## Принудительное использование устройства в качестве основного контроллера MIDI

В зависимости от того, запущено ли приложение Serato DJ, устройство автоматически меняет режим работы, как описано ниже.

- Когда запущено приложение Serato DJ, работа контроллера зависит от функций Serato DJ.
- Когда приложение Serato DJ не запущено, устройство работает в качестве основного контроллера MIDI.

Даже если приложение Serato DJ запущено, можно принудительно использовать устройство в качестве основного контроллера MIDI.

Нажмите кнопку режима [HOT CUE] или [ROLL] на правой деке.

- Кнопка режима [HOT CUE] горит: выбор режима работы происходит автоматически в зависимости от того, запущено или нет приложение Serato DJ.
- Кнопка режима [ROLL] горит: независимо от того, запущено ли приложение Serato DJ, устройство принудительно используется в качестве основного контроллера MIDI.

## Изменение настройки запуска с фейдера канала

Можно изменить настройку функции запуска с фейдера канала.

- По умолчанию режим запуска с фейдера канала действует без установленного режима синхронизации.

Нажмите одну из кнопок параметров эффектов на левой деке.

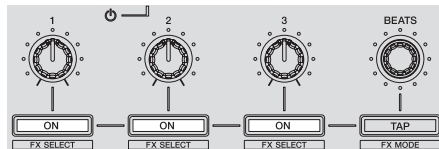

- Горит кнопка параметра эффектов 1: Запуск с фейдера канала с установленным режимом синхронизации (функция синхронизации одновременно включается при запуске функции запуска с фейдера канала.)
- Горит кнопка параметра эффектов 2: Запуск с фейдера канала без установленного режима синхронизации (функция синхронизации не включается при запуске функции запуска с фейдера канала.)
- Высвечена кнопка параметра эффектов 3: Функция запуска с фейдера канала отключена

## Изменение настройки запуска кроссфейдера

Можно изменить настройки функции запуска кроссфейдера.

- По умолчанию функции запуска кроссфейдера действуют без установленного режима синхронизации.

Нажмите одну из кнопок параметров эффектов на правой деке.

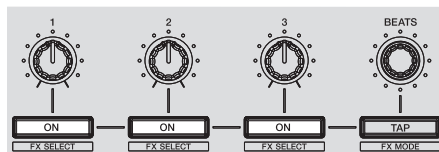

- Горит кнопка параметра эффектов 1: Запуск кроссфейдера с установленным режимом синхронизации (функция синхронизации одновременно включается при запуске кроссфейдера.)
- Горит кнопка параметра эффектов 2: Запуск кроссфейдера без установленного режима синхронизации (функция синхронизации не включается при запуске кроссфейдера.)
- Горит кнопка параметра эффектов 3: функция запуска кроссфейдера отключена

## Настройка уровня аттенюатора основного выхода

- По умолчанию установлен на 0 дБ.

Нажмите одну из кнопок режима [HOT CUE], режима [ROLL] или режима [SLICER] левой деки.

- Кнопка режима [HOT CUE] высвечена: 0 дБ (нет ослабления)
- Кнопка режима [ROLL] высвечена: -3 дБ
- Кнопка режима [SLICER] высвечена: -6 дБ

## Изменение настройки мигания в режиме слипа

Когда включен режим скольжения, то начинают мигать кнопки, которые могут управляться в режиме скольжения (индикатор поворотного переключателя, кнопка [AUTO LOOP], кнопка [PLAY/PAUSE ►/II], др.). Данная настройка может использоваться для отключения мигания данных кнопок.

- По умолчанию мигание в режиме скольжения включено.

Нажмите кнопку [SLIP] на левой деке.

- Кнопка [SLIP] высвечена: Мигание в режиме скольжения включено
- Кнопка [SLIP] отключена: Мигание в режиме скольжения отключено

## Настройка рабочего режима кнопки [SLIP] (горит/мигает)

По умолчанию кнопка [SLIP] высвечивается при переключении в режим скольжения, и мигает, пока на фоне продолжается воспроизведение.

С помощью этой настройки можно выбрать мигание кнопки [SLIP] при включении режима слипа, независимо от того, продолжается ли обычное воспроизведение с исходным ритмом, поддерживаемым в фоновом режиме.

### Нажмите кнопку [SLIP] на правой деке.

- Кнопка [SLIP] горит: кнопка [SLIP] мигает при включении режима слипа
- Кнопка [SLIP] выключена: кнопка [SLIP] горит при включении режима слипа, а кнопка [SLIP] мигает, пока продолжается обычное воспроизведение с исходным ритмом, поддерживаемым в фоновом режиме.

## Изменение настроек демонстрационного режима

Если на устройстве в штатном режиме в течение 10 минут не выполняется никаких действий, активируется режим демонстрации (его настройки можно изменить).

- По умолчанию режим демонстрации включается при отсутствии каких-либо действий в течение 10 минут.
- При управлении любой ручкой или кнопкой на данном аппарате в режиме демонстрации, это отменяет режим демонстрации.

### Нажмите кнопку [AUTO LOOP] на правой деке.

Настройка демонстрационного режима переключается при каждом нажатии кнопки [AUTO LOOP].

Текущее установленное значение обозначается тем, как высвечены кнопки [LOOP 1/2X], [LOOP 2X], [LOOP IN] и [LOOP OUT].

- Горит кнопка [LOOP 1/2X]: режим демонстрации отключен
- Горит кнопка [LOOP 2X]: режим демонстрации запускается при отсутствии каких-либо действий в течение 1 минуты
- Горит кнопка [LOOP IN]: режим демонстрации запускается при отсутствии каких-либо действий в течение 5 минут
- Горит кнопка [LOOP OUT]: режим демонстрации запускается при отсутствии каких-либо действий в течение 10 минут

## Изменение настроек кривой динамической чувствительности в режиме динамической чувствительности сэмплера

Процедура ниже используется для настройки кривой динамической чувствительности в режиме динамической чувствительности сэмплера. Можно выбрать один из четырех типов кривых динамической чувствительности.

- По умолчанию установлена кривая 3.

### Нажмите кнопку [AUTO LOOP] на левой деке.

Настройка кривой динамической чувствительности изменяется при каждом нажатии кнопки [AUTO LOOP].

Текущее установленное значение обозначается тем, как высвечены кнопки [LOOP 1/2X], [LOOP 2X], [LOOP IN] и [LOOP OUT].

Кривая 1

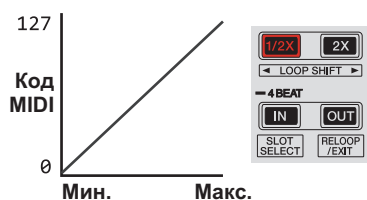

Сила нажатия площадки для исполнения

Кривая 2



Сила нажатия площадки для исполнения

Кривая 3

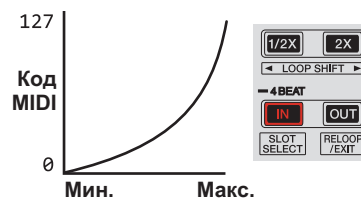

Сила нажатия площадки для исполнения

Кривая 4

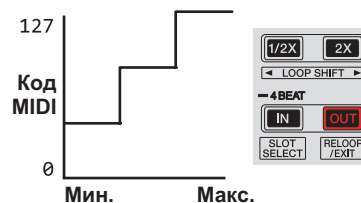

Сила нажатия площадки для исполнения

## Включение настройки ретуши в режиме динамической чувствительности сэмплера

При включении режима динамической чувствительности сэмплера для пэдов данного устройства можно включить или отключить настройку чувствительности последующего касания.

Настройка чувствительности последующего касания отключена: Уровень громкости сэмплера изменяется в соответствии с силой первоначального нажатия площадок для исполнения, но не изменяется по мере удерживания площадки нажатой после первоначального нажатия.

Настройка чувствительности последующего касания включена: Уровень громкости сэмплера изменяется в соответствии с силой первоначального нажатия площадок для исполнения и с силой удерживания площадки нажатой после первоначального нажатия.

- По умолчанию настройка чувствительности последующего касания отключена.

### Нажмите кнопку режима [SAMPLER] на левой деке.

- Кнопка режима [SAMPLER] высвечена: Настройка чувствительности последующего касания включена
- Кнопка режима [SAMPLER] отключена: Настройка чувствительности последующего касания отключена

## Блокирование пэда [NEEDLE SEARCH]

Чтобы исключить случайное вмешательство в работу устройства во время воспроизведения музыки, пэд [NEEDLE SEARCH] можно заблокировать. В этом режиме поиск с помощью пэда [NEEDLE SEARCH] можно выполнять только при нажатии на верхнюю часть джогоа или после остановки воспроизведения.

По умолчанию работа пэда [NEEDLE SEARCH] не ограничена.

### Нажмите кнопку [CENSOR] на левой деке.

- Кнопка [CENSOR] горит: пэд [NEEDLE SEARCH] заблокирован
- Кнопка [CENSOR] не горит: пэд [NEEDLE SEARCH] не заблокирован

## Регулировка задержки отсечки кроссфейдера

С обеих сторон кроссфейдера можно задать задержку отсечки в диапазоне от 0 (0,5 мм) до 52 (5,7 мм) с шагом 0,1 мм.

- Показанное выше положение задержки отсечки для настройки задержки отсечки приводится для справки и может не совпадать с положением, в котором уровень громкости звука будет нулевым.
- По умолчанию для этого параметра задано значение 5 (1 мм).

### Поверните поворотный селектор.

Индикатор уровня канала покажет текущее значение параметра (от 0 до 52).

- Количество подсвеченных сегментов индикатора уровня канала [CH3]: десятки
- Количество подсвеченных сегментов индикатора уровня канала [CH1]: единицы

## Настройка вывода микрофона на монитор кабинки

- По умолчанию звук микрофона выводится с разъема [BOOTH OUT].

### Нажмите кнопку режима [SAMPLER] на правой деке.

- Кнопка [SAMPLER] горит: звук с микрофона выводится с разъема [BOOTH OUT]
- Кнопка [SAMPLER] не горит: звук с микрофона не выводится с разъема [BOOTH OUT]

## Переключение режима подсветки белой секции джога

Можно отрегулировать шаблон подсветки в белой области подсветки в центре джога.

- Подсветку можно установить отдельно для дек 1 и 2 и дек 3 и 4.
- По умолчанию для дек 1 и 2 установлен шаблон 2, а для дек 3 и 4 — шаблон 4.

### Нажмите на любой из пэдов с 1 по 5 на левой (правой) деке.

Подсветка в центре поворотных переключателей высвечивается кругом один раз. Текущая настройка обозначается тем, как высвечены площадки для исполнений.

При нажатии на пэд на левой деке устанавливается подсветка для дек 1 и 2. При нажатии на пэд на правой деке устанавливается подсветка для дек 3 и 4. Шаблон 1

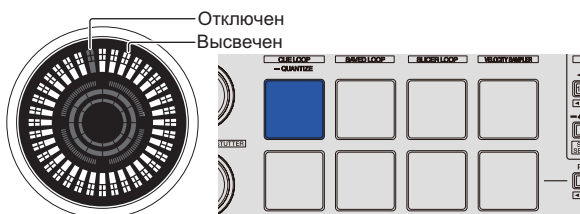

Шаблон 2

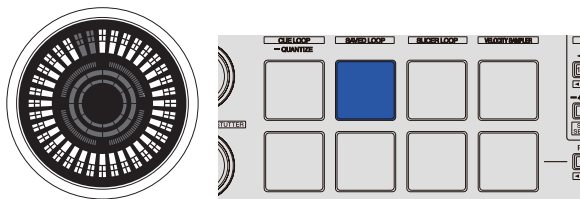

Шаблон 3

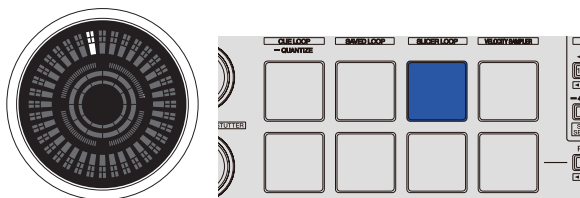

Шаблон 4

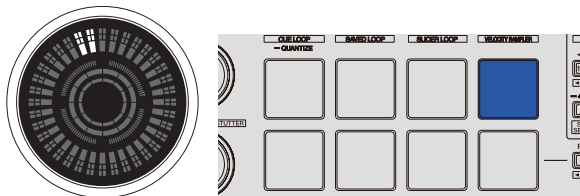

Шаблон 5



## Переключение режима подсветки красной секции джога

Подсветку красной секции в центральной части джога можно установить в режим обратного отсчета метки быстрого доступа или в режим отображения статуса режима слипа.

- По умолчанию выбран режим обратного отсчета метки быстрого доступа.

### Нажмите на пэд 6 или 7 на левой деке.

Подсветка пэда 6: загорается, когда воспроизведение трека приближается к точке метки быстрого доступа. (обратный отсчет метки быстрого доступа)

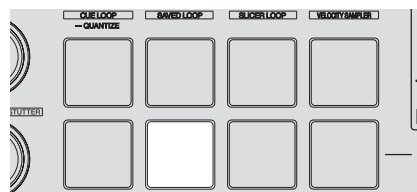

Подсветка пэда 7: загорается или мигает так же, как кнопка [SLIP].

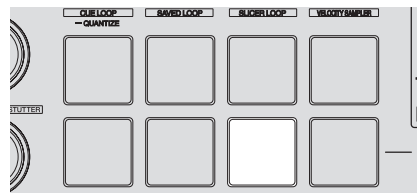

## Переключение продолжительности воспроизведения в обратном направлении

При вращении джога вручную в обратном направлении устройство может воспроизводить в обратном направлении дольше, чем фактическое число оборотов джога.

Можно выбрать один из трех типов продолжительности воспроизведения в обратном направлении: краткая, обычная и длительная.

- По умолчанию выбрана обычная продолжительность воспроизведения в обратном направлении.

### Нажмите на любой из пэдов с 6 по 8 на правой деке.

Подсветка пэда 6: краткая продолжительность воспроизведения в обратном направлении

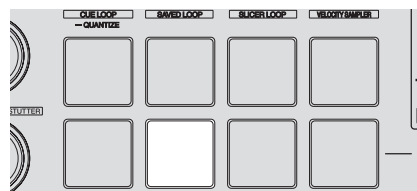

Подсветка пэда 7: обычная продолжительность воспроизведения в обратном направлении

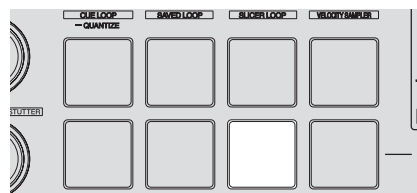

Подсветка пэда 8: длительная продолжительность воспроизведения в обратном направлении

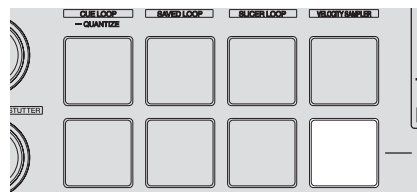

## Отключение фильтра низких частот для звука с микрофона

Для звука с микрофона используется фильтр для приглушения звуков более низкой частоты, чем человеческий голос.

Этот фильтр уменьшает воздействие фонового шума, создаваемого громкоговорителями и т.п., на микрофон.

С помощью этой настройки можно отключить фильтр низких частот для микрофона.

- Фильтр низких частот для звука с микрофона можно установить для микрофона 1 и микрофона 2 соответственно.
- По умолчанию фильтр низких частот для звука с микрофона включен.

### Нажмите кнопку [TAP] на левой (правой) деке.

При нажатии кнопки [TAP] на левой деке устанавливается фильтр низких частот для микрофона 1, а при нажатии кнопки [TAP] на правой деке устанавливается фильтр низких частот для микрофона 2.

- Кнопка [TAP] горит: фильтр низких частот для звука с микрофона включен.
- Кнопка [TAP] не горит: фильтр низких частот для звука с микрофона выключен.

## Отключение оптимизации MIDI-сообщений кроссфейдера

При повороте регулятора [CROSS FADER CURVE] по часовой стрелке до упора для улучшения срабатывания кроссфейдера во время скрэтчинга способ вывода MIDI-сообщений кроссфейдера оптимизируется.

С помощью этой настройки можно отключить оптимизацию MIDI-сообщений кроссфейдера.

- По умолчанию оптимизация MIDI-сообщений кроссфейдера включена.
- Оптимизация MIDI-сообщений кроссфейдера выполняется только при повороте регулятора [CROSS FADER CURVE] по часовой стрелке до упора.

### Нажмите кнопку [KEY LOCK] на левой деке.

- Кнопка [KEY LOCK] горит: оптимизация MIDI-сообщений кроссфейдера включена.
- Кнопка [KEY LOCK] не горит: оптимизация MIDI-сообщений кроссфейдера выключена.

## Регулировка чувствительности сенсора касания поворотного переключателя

Данный аппарат оборудован режимом регулировки чувствительности сенсора касания поворотного переключателя.

- Значение, установленное в режиме регулировки чувствительности поворотного переключателя сохраняется в силе даже после отключения питания данного аппарата.
- Можно по-отдельности отрегулировать чувствительность левого и правого поворотных переключателей.

На примере ниже описана процедура регулировки чувствительности левого поворотного переключателя.

### 1 Подключите данное устройство к компьютеру с помощью USB-кабеля из комплекта поставки.

### 2 Нажмите кнопку [DECK1] или [DECK3], удерживая нажатой кнопку [SHIFT].

Устанавливается режим настройки чувствительности, и индикатор в центре джога показывает выбранную чувствительность.

- Когда включен режим регулировки чувствительности, следующая операция должна быть выполнена в течение 3 секунд. (По истечении более 3 секунд после нажатия кнопки установленное значение сохраняется и индикатор возвращается в режим обычного дисплея.)

### 3 Нажмите кнопку [DECK1] или [DECK3], удерживая нажатой кнопку [SHIFT].

Чувствительность повышается при каждом нажатии кнопки [DECK1] и понижается при каждом нажатии кнопки [DECK3].

При настройке чувствительности джога индикатор в центре джога показывает выбранную чувствительность.

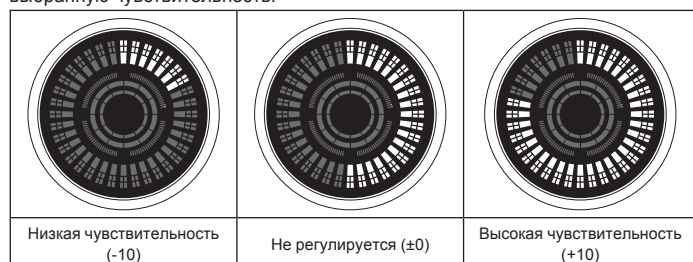

Чувствительность поворотного переключателя можно отрегулировать в 37 шагах.

- По умолчанию установлена настройка “Не регулируется (±0)”.
- Для регулировки чувствительности поворотного переключателя на правой стороне нажмите кнопку [DECK2] или [DECK4], удерживая нажатой кнопку [SHIFT].

### 4 По завершении настройки подождите примерно 3 секунды.

По истечении 3 секунд после нажатия кнопки установленное значение сохраняется и индикатор возвращается в режим обычного дисплея.

# Дополнительная информация

## Возможные неисправности и способы их устранения

- Зачастую неправильное срабатывание ошибочно воспринимается за неполадку или неисправность. Если вы думаете, что с данным компонентом что-то не так, проверьте пункты ниже, а также [FAQ] для [DDJ-SX2] на сайте поддержки Pioneer DJ. В некоторых случаях неполадка может заключаться на другом компоненте. Проверьте другие компоненты, а также используемые электроприборы. Если проблему невозможно решить, обратитесь в ближайший авторизованный сервисный центр Pioneer или к дилеру для проведения ремонта.
- Данный аппарат может не срабатывать соответствующим образом по причине статического электричества или по другим внешним причинам. В таком случае, обычную работу можно возобновить, отключив питание, обождав 1 минуту и затем снова включив питание.

Неисправность	Проверьте	Способ устранения
Питание устройства не включается.	Включен ли переключатель питания [STANDBY/ON]?	Включите переключатель питания [STANDBY/ON].
	Подключен-ли поставляемый адаптер переменного тока соответствующим образом?	Установите вилку питания соответствующим образом на поставляемом адаптере переменного тока. Подключите соответствующим образом поставляемый адаптер переменного тока к розетке. (стр. 4)  Подключите соответствующим образом разъем постоянного тока поставляемого адаптера переменного тока к данному аппарату.
Serato DJ не запускается.	Serato DJ установлено правильно?	Удалите Serato DJ, а затем установите заново.
	Вы пользуетесь ОС Windows?	Создайте новую учетную запись с правами администратора. Имя пользователя не должно содержать двухбайтовых букв и цифр, символов, знаков катакана и иероглифов. Используйте только однобайтовые буквы и цифры. Создайте учетную запись, установите Serato DJ и программный драйвер. (стр. 4)
Данный аппарат не распознается.	Подключен-ли поставляемый USB кабель соответствующим образом?	Подключите поставляемый USB кабель соответствующим образом.
	Не используется-ли концентратор USB?	Концентраторы USB не могут использоваться. Подключите компьютер и данный аппарат напрямую через поставляемый USB кабель.
	Настроен-ли программный драйвер надлежащим образом? (Windows)	Настройте программный драйвер надлежащим образом. (Для Mac OS X не требуется программного драйвера.) (стр. 5)
	Устройство распознается компьютером?	Windows: в [Утилиты отображения версии DDJ-SX2] проверьте, отображается ли версия прошивки данного устройства. (стр. 7)  Mac: в [Информация о системе] в Mac OS убедитесь, что устройство распознается. Подробное описание действий см. на сайте поддержки Pioneer DJ и в разделе FAQ на сайте DDJ-SX2.
	Запущены ли другие приложения?	Закройте все другие приложения, включая заставки и резидентные программы. (Прежде чем закрыть программу-антивирус, отключите Интернет-соединение для обеспечения безопасности вашего компьютера.)
	Подключены ли другие USB-устройства, кроме данного аппарата?	Отключите внешние жесткие диски и (для некоторых моделей) клавиатуру и т.п., чтобы проверить состояние при наличии только встроенного жесткого диска.
	—	Если в вашем компьютере имеется несколько USB-разъемов, попробуйте подключить к другому USB-разъему.
	Установлены ли на компьютере другие драйверы ASIO для других устройств помимо этого аппарата?	Удалите ненужные драйверы ASIO. Подробную информацию об удалении драйверов ASIO можно получить у производителей соответствующих драйверов ASIO.
Выбрана ли на компьютере правильная настройка звука?	—	Windows: на панели управления откройте панель [Звук] и проверьте, не выбрана ли для [PIONEER DDJ-SX2] или [PIONEER DDJ-SX2 2IN2OUT] настройка [Устройство по умолчанию]. Подробное описание действий см. на сайте поддержки Pioneer DJ и в разделе [FAQ] на сайте [DDJ-SX2].  Mac: начните настройку аудио MIDI и откройте окно MIDI. Выберите значок [PIONEER DDJ-SX2] или [PIONEER DDJ-SX2 2IN2OUT], а затем щелкните [Удалить устройство]. Значок [PIONEER DDJ-SX2] или [PIONEER DDJ-SX2 2IN2OUT] временно исчезнет, но через некоторое время значок [PIONEER DDJ-SX2] или [PIONEER DDJ-SX2 2IN2OUT] снова появится. Подробное описание действий см. на сайте поддержки Pioneer DJ и в разделе [FAQ] на сайте [DDJ-SX2].
	—	—
Джог не реагирует на касание.	Джог не загрязнен?	В джоге данного устройства для распознавания используется электростатическая система. Поэтому, если джог загрязнен или пользователь нанес на руки крем, срабатывание может не происходить. Для очистки джога используйте сухую мягкую ткань. При сильном загрязнении подготовьте раствор 5:1 или 6:1 из воды и мягкого моющего средства, смочите в нем мягкую ткань и хорошо отожмите, вытрите этой тканью джог, а затем протрите сухой тканью.
	Правильно ли настроена чувствительность датчика касания джога?	С помощью режима утилит отрегулируйте чувствительность датчика касания джога. (стр. 29)
	Реагирует ли джог на касание при одновременном касании другой металлической части устройства?	Если джог реагирует на касание, когда вы касаетесь другой металлической части устройства, это может указывать на то, что на это устройство влияет другое подключенное устройство. Проверьте операционную среду (место установки или подключение заземление и т. п.) устройств (компьютера, усилителя и т. п.), подключенных к данному устройству.
Дорожки не отображаются в библиотеке.	Были-ли импортированы музыкальные файлы?	Импортируйте музыкальные файлы соответствующим образом. Подробнее об импорте музыкальных файлов смотрите руководство к программному обеспечению Serato DJ.
	Не выбран-ли crate или subcrate, не содержащий дорожек?	Выберите crate или subcrate с дорожками или добавьте дорожки в crate или subcrate.
Дорожки iTunes не отображаются в библиотеке.	Установлена-ли галочка для [Show iTunes Library] в ярлыке [Library + Display] в меню [SETUP]?	Установите флажок [Show iTunes Library]. Если флажок [Show iTunes Library] уже установлен, уберите его, а затем установите снова. Подробнее об импорте музыкальных файлов смотрите руководство к программному обеспечению Serato DJ.
	Не выбран-ли crate или subcrate, не содержащий дорожек?	Выберите crate или subcrate с дорожками или добавьте дорожки в crate или subcrate.

Неисправность	Проверьте	Способ устранения
Невозможно редактировать музыкальные файлы в библиотеке (переименование дорожек, др.).	Включен ли [Protect Library] в ярлыке [Library + Display] в меню [SETUP]?	Отключите [Protect Library].
Запись недоступна.	Не установлен ли низкий уровень записи?	Отрегулируйте ручку регулировки уровня на панели [REC] в программном обеспечении Serato DJ.
	Была ли сохранена запись после завершения?	Сохраните запись после завершения. Подробнее о выполнении записи смотрите руководство к программному обеспечению Serato DJ.
	Установлен ли флажок [Enable Vinyl/CDJ control] на вкладке [Expansion Packs] в меню [SETUP]?	Уберите флажок [Enable Vinyl/CDJ control].
Звучание отсутствует или слишком низкий уровень звучания.	Установлены ли ручка [TRIM], фейдеры канала, кроссфейдер, переключатель [INPUT SELECT] и ручка [MASTER LEVEL] на соответствующие позиции?	Установите ручку [TRIM], фейдеры канала, кроссфейдер, переключатель [INPUT SELECT] и ручку [MASTER LEVEL] на соответствующие позиции.
	Настроены ли соответствующим образом подключенные активные громкоговорители, др.?	Установите соответствующим образом функцию выбора внешнего источника, уровня громкости, др., на активных громкоговорителях, др.
	Подключены ли соединительные кабели соответствующим образом?	Подключите соединительные кабели соответствующим образом.
	Не загрязнены ли терминалы и штекеры?	Перед выполнением подключений очистите терминалы и штекеры.
	Настроен ли программный драйвер надлежащим образом? (Windows)	Настройте программный драйвер надлежащим образом. (Для Mac OS X не требуется программного драйвера.) (стр. 5)
Искажение звучания.	Установлена ли ручка [MASTER LEVEL] на соответствующую позицию?	Отрегулируйте ручку [MASTER LEVEL] таким образом, чтобы оранжевый индикатор индикатора контрольного уровня был высвечен на пиковом уровне.
	Установлена ли ручка [TRIM] на соответствующую позицию?	Отрегулируйте ручку [TRIM] таким образом, чтобы оранжевый индикатор индикатора уровня канала был высвечен на пиковом уровне.
Воспроизводящееся звучание прерывается при использовании программного обеспечения DJ.	Выбран ли подходящий размер буфера (время запаздывания)?	В Windows используйте утилиту настройки ASIO, чтобы установить подходящий размер буфера. (стр. 7) В Macintosh установите подходящий размер буфера (время запаздывания) для программного обеспечения DJ.
	Установлен ли переключатель [INPUT SELECT] на соответствующую позицию?	Установите переключатель [INPUT SELECT] на соответствующую позицию.
Мигает индикатор и несоответствующее функционирование.	—	Можно восстановить обычное функционирование, отсоединив адаптер переменного тока, подождяв как минимум 1 минуту и затем заново подключив адаптер переменного тока. Если одинаковая проблема все еще остается, отсоедините адаптер переменного тока и затем подайте заявку на ремонт.
Неустойчивая работа Serato DJ.	Используется ли самая последняя версия программного обеспечения?	Бесплатные обновления Serato DJ можно загрузить с вебсайта. Используйте наиболее свежую версию. (стр. 5)
	Не используются ли одновременно с Serato DJ другие программы?	Закройте другие приложения для снижения нагрузки на компьютер. Если все еще наблюдается неустойчивая работа, попробуйте отключить беспроводную сеть или другие беспроводные подключения, антивирусное программное обеспечение, хранитель экрана, режим энергосбережения, др. (стр. 5)
	Когда к компьютеру подключены другие устройства USB.	Отсоедините другие устройства USB от компьютера. При одновременном подключении к компьютеру другого аудиоустройства USB, оно может не срабатывать или распознаваться как обычно.
	Не используется ли концентратор USB?	Концентраторы USB не могут использоваться. Подключите компьютер и данный аппарат напрямую через поставляемый USB кабель.
	Имеется проблема с портом USB, куда подключен данный аппарат.	Если на компьютере имеется несколько портов USB, попытайтесь подключить данный аппарат к другому порту USB.
	Не подключен ли данный аппарат к переносному компьютеру, работающему от батареи?	Подавайте питание на переносной компьютер с источника питания переменного тока. (В зависимости от настроек переносного компьютера, когда он работает от батареи, может быть установлен режим энергосбережения, что автоматически снижает работоспособность компьютера.) (стр. 5)
	Слишком малый размер буфера USB.	Увеличьте размер буфера USB. (стр. 7)
Функция запуска фейдера не работает.	Установлена ли временная метка?	Установите временную метку.
	Установлен ли селекторный переключатель назначения кроссфейдера для канала, для которого вы хотите запустить воспроизведение, в положение [A] или [B] ? (Для запуска кроссфейдера)	Установите селекторный переключатель назначения кроссфейдера для канала, для которого вы хотите запустить воспроизведение, в положение [A] или [B].
Не отображается BPM. Функции синхронизации и автоматической петли не срабатывают.	Была ли проанализирована дорожка?	Проанализируйте файл.
	Установлена ли галочка для [Set Auto BPM] в настройках автономного режима проигрывателя?	Установите галочку для [Set Auto BPM] и повторно проанализируйте дорожку. Подробнее об анализе дорожек смотрите руководство к программному обеспечению Serato DJ.
BPM отображается, но не отображается сетка ударов. Функция слайсера не срабатывает. Режим пропуска не срабатывает.	Установлены ли галочки для [Set Auto BPM] и [Set Beatgrid] в настройках автономного режима проигрывателя?	Установите галочку для [Set Auto BPM] и [Set Beatgrid] и повторно проанализируйте дорожку. Подробнее об анализе дорожек смотрите руководство к программному обеспечению Serato DJ.
		Установите сетку ударов. Подробнее об установке сетки ударов смотрите руководство к программному обеспечению Serato DJ. Сетки ударов также можно установить с помощью кнопок [GRID ADJUST] и [GRID SLIDE] данного аппарата. (стр. 12)
BPM и сетка ударов не отображаются соответствующим образом. Сетка ударов отключена.	Установлен ли диапазон анализа BPM соответствующим образом в настройках автономного проигрывателя?	Измените диапазон анализа BPM, затем повторно проанализируйте дорожки. Если проблему не удастся устранить, то установите сетку ударов и BPM вручную.
		Отрегулируйте сетку ударов. Подробнее о регулировке сетки ударов смотрите руководство к программному обеспечению Serato DJ. Сетку ударов можно регулировать с помощью кнопок [GRID ADJUST] и [GRID SLIDE] данного аппарата.
		Во время воспроизведения дорожки и во время нажатия кнопки [SHIFT] постучите в такт по кнопке [CUE] наушников или [CUE/MIC TALK OVER] наушников (Функция постукивания). Можно отрегулировать BPM и сетку ударов дорожки. При использовании функции постукивания дисплей раздела деки на экране компьютера переключается на дисплей [Beatgrid Editor]. Для переключения дисплея раздела деки обратно в предыдущее положение, щелкните по [Edit Grid] на экране компьютера. (стр. 13)

Неисправность	Проверьте	Способ устранения
После остановки вращения джога точка воспроизведения трека может немного сместиться вперед в направлении вращения.	Выбрана обычная или длительная продолжительность воспроизведения в обратном направлении в режиме утилит?	Установите краткую продолжительность воспроизведения в обратном направлении в режиме утилит. При остановке вращения джога воспроизведение приостанавливается или возвращается к обычному воспроизведению с данной точки.
Точка воспроизведения трека не смещается даже при касании пэда [NEEDLE SEARCH].	Работа пэда [NEEDLE SEARCH] заблокирована в режиме утилит?	Если в режиме утилит установлена блокировка пэда [NEEDLE SEARCH], пэд [NEEDLE SEARCH] включается при прикосновении к джогу или во время паузы. Если в режиме утилит пэд [NEEDLE SEARCH] не заблокирован, пэд [NEEDLE SEARCH] всегда остается активным.
Виртуальная дека Serato DJ не отображается (автономный проигрыватель отображается).	Горит ли кнопка режима пэда и кнопка [DECK]?	Если кнопки режима пэда и [DECK] не горят, это значит, что соединение с компьютером не установлено должным образом. Правильно подключите USB-кабель из комплекта поставки.
	Используется ли самая последняя версия программного обеспечения Serato DJ?	Обновите программное обеспечение до самой последней версии.
Подсветка джога не вращается во время воспроизведения или вращается, но не синхронизируется с виртуальной декой Serato DJ. При переключении деки ползунок [ТЕМПО] не работает (включается индикатор TAKEOVER).	В режиме утилит устройство установлено в режим принудительного использования в качестве основного контроллера MIDI?	В режиме утилит установите режим, в котором переключение происходит автоматически в зависимости от того, запущено ли ПО Serato DJ.

## Структурная схема аудио

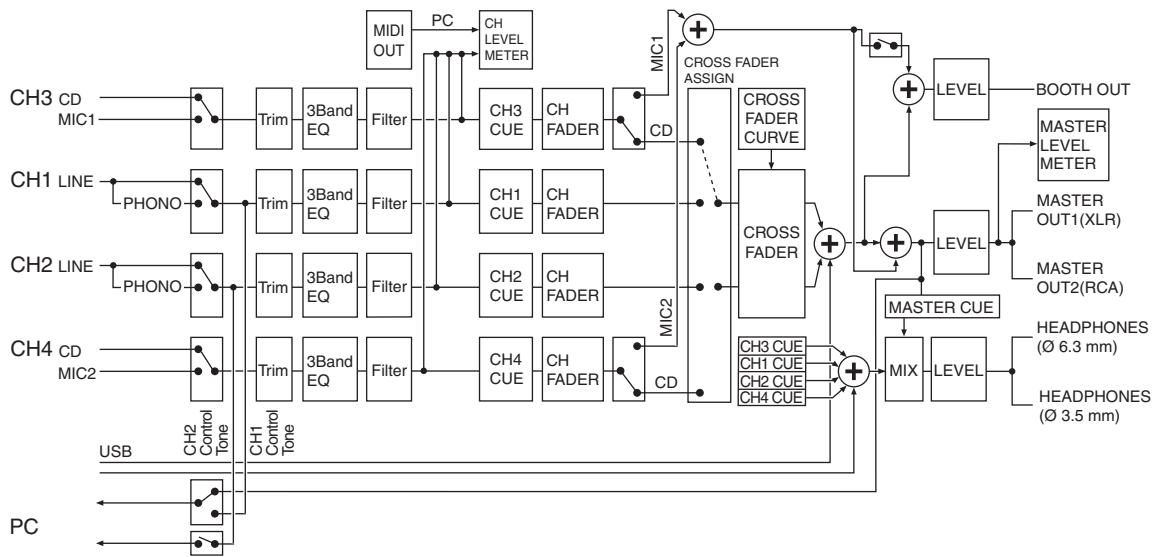

## Получение руководства

Различные инструкции иногда имеются в виде файлов в формате PDF. Для просмотра файлов в формате PDF требуется установить Adobe® Reader®.

## Загрузка руководства к программному обеспечению Serato DJ

- 1 Запустите веб-браузер на компьютере и зайдите на сайт поддержки Pioneer DJ ниже.  
<http://pionerdj.com/support/>
- 2 Щелкните по [Software Info] в [DDJ-SX2] на сайте поддержки Pioneer DJ.
- 3 Щелкните по значку Serato DJ, а затем по ссылке, чтобы перейти на страницу загрузки Serato DJ. Отображается страница загрузки Serato DJ.
- 4 Войдите в ваш аккаунт пользователя "Serato.com". Введите зарегистрированный адрес электронной почты и пароль и войдите в "Serato.com".
- 5 В "More Downloads" в правой части страницы загрузки щелкните по соответствующему руководству. Запускается загрузка руководства к программному обеспечению Serato DJ.

## Использование контроллера для других программных обеспечений DJ

Данный аппарат также выводит данные управления для кнопок и ручек в формате MIDI. При подключении компьютера с установленным программным обеспечением DJ, совместимым с MIDI интерфейсом, через USB кабель, можно управлять программным обеспечением DJ на данном аппарате. Звучание музыкальных файлов, воспроизводящихся на компьютере, также можно выводить от DDJ-SX2.

Для использования в качестве контроллера для управления программным обеспечением DJ, кроме программного обеспечения Serato DJ, также выполните настройки в программном обеспечении DJ, связанные со звучанием и MIDI.

- Подробнее, смотрите инструкции по эксплуатации к программному обеспечению DJ.

## О MIDI сообщениях

Подробнее о MIDI сообщениях на данном аппарате смотрите "List of MIDI Messages".

- "List of MIDI Messages" можно получить на следующем URL:  
<http://pionerdj.com/support/>



## О программном драйвере (Windows)

Данный программный драйвер является эксклюзивным драйвером ASIO для вывода аудиосигналов от компьютера.

- При использовании Mac OS X нет необходимости устанавливать программный драйвер.

### Операционная среда

#### Поддерживаемые операционные системы

Windows® 8.1/Windows® 8.1 Pro	32-битовая версия	✓
	64-битовая версия	✓ <sup>1</sup>
Windows® 7 Home Premium/Professional/Ultimate	32-битовая версия	✓
	64-битовая версия	✓ <sup>1</sup>

<sup>1</sup> При использовании 64-битовой версии Windows, программный драйвер можно будет использовать только для 32-битовых приложений.

### Проверка самой последней информации о программном драйвере

Подробную информацию о программном драйвере, предназначенном для данного аппарата смотрите на сайте поддержки Pioneer DJ ниже.  
<http://pioneerdj.com/support/>

### О процедуре установки

- По процедуре управления смотрите *Процедура установки (Windows)*.

### ♦ Лицензионное соглашение с конечным пользователем

Настоящее лицензионное соглашение с конечным пользователем ("Соглашение") заключается между Вами (как в случае установки Программы для личного пользования, так и в случае действия в интересах юридического лица) ("Вы") и PIONEER CORPORATION ("компания Pioneer"). ВЫПОЛНЕНИЕ КАКИХ-ЛИБО ДЕЙСТВИЙ ДЛЯ НАЛАДКИ ИЛИ УСТАНОВКИ ПРОГРАММЫ ОЗНАЧАЕТ, ЧТО ВЫ ПРИНИМАЕТЕ ВСЕ ПОЛОЖЕНИЯ НАСТОЯЩЕГО ЛИЦЕНЗИОННОГО СОГЛАШЕНИЯ. РАЗРЕШЕНИЕ ЗАГРУЗИТЬ И/ИЛИ ИСПОЛЬЗОВАТЬ ПРОГРАММУ ОПРЕДЕЛЯЕТСЯ ИСКЛЮЧИТЕЛЬНО СОБЛЮДЕНИЕМ ВАМИ ЭТИХ ПОЛОЖЕНИЙ. ЧТОБЫ НАСТОЯЩЕЕ СОГЛАШЕНИЕ ВСТУПИЛО В СИЛУ И ЯВЛЯЛОСЬ ДЕЙСТВИТЕЛЬНЫМ РАЗРЕШЕНИЕ В ПИСЬМЕННОМ ИЛИ ЭЛЕКТРОННОМ ВИДЕ НЕ ТРЕБУЕТСЯ. ЕСЛИ ВЫ СОГЛАСНЫ НЕ СО ВСЕМИ ПОЛОЖЕНИЯМИ НАСТОЯЩЕГО СОГЛАШЕНИЯ, ВАМ НЕ ПРЕДОСТАВЛЯЕТСЯ ПРАВО ИСПОЛЬЗОВАТЬ ПРОГРАММУ, И ВЫ ДОЛЖНЫ, В ЗАВИСИМОСТИ ОТ ОБСТОЯТЕЛЬСТВ, ОСТАНОВИТЬ УСТАНОВКУ ПРОГРАММЫ ИЛИ УДАЛИТЬ ЕЕ.

## 1 ОПРЕДЕЛЕНИЯ

- 1 "Документация" означает письменную документацию, технические характеристики и содержание данных поддержки, которые сделаны общедоступными компанией Pioneer для поддержки установки и использования Программы.
- 2 "Программа" означает все программное обеспечение компании Pioneer или его части, лицензия на использование которого дана Вам компанией Pioneer в рамках этого Соглашения.

## 2 ЛИЦЕНЗИЯ НА ПРОГРАММУ

- 1 Ограниченная лицензия. Принимая во внимание ограничения настоящего Соглашения, компания Pioneer предоставляет Вам ограниченную, не исключительную, непередаваемую лицензию (без права на сублицензирование):
  - a На установку одной копии Программы на Ваш компьютер или мобильное устройство, на использование Программы сугубо в Ваших личных целях в соответствии с настоящим Соглашением и Документацией ("Санкционированное использование");
  - b На использование Документации для поддержки Вашего Санкционированного использования; и
  - c На изготовление одной копии Программы исключительно в целях резервного копирования при условии, что все названия и торговые марки, информация об авторском праве и ограничениях воспроизводятся на копии.
- 2 Ограничения. Вы не будете копировать или использовать Программу или Документацию иначе, чем так, как это прямо разрешено настоящим Соглашением. Вы не будете передавать, сублицензировать, давать напрокат, в аренду или одалживать Программу или использовать ее для обучения третьей стороны, в коммерческих целях или для выполнения сервисных работ. Вы не будете самостоятельно или с помощью третьей стороны модифицировать, производить инженерный анализ, разбирать или декомпилировать Программу, за исключением случаев, явно разрешенных применимым законодательством, и только после того, как Вы уведомите в письменной виде компанию Pioneer о Ваших намерениях.

- 3 Право собственности. Компания Pioneer или ее лицензиары сохраняют все права, названия и доли во всех патентах, авторских правах, торговых знаках, промышленных секретах и правах на другую интеллектуальную собственность, относящихся к Программе и Документации, а также любых производных работах. Вы не приобретаете никаких других прав, выраженных или подразумеваемых, выходящих за рамки ограниченной лицензии, сформулированной в настоящем Соглашении.

- 4 Отсутствие поддержки. Компания Pioneer не несет обязательств обеспечивать поддержку, технический уход, обновление, модификацию или выпуск новых версий Программы или Документации в рамках настоящего Соглашения.

## 3 ОТКАЗ ОТ ГАРАНТИИ

ПРОГРАММА И ДОКУМЕНТАЦИЯ ПОСТАВЛЯЮТСЯ "КАК ЕСТЬ" ("AS IS"), БЕЗ КАКИХ-ЛИБО ЗАЯВЛЕНИЙ ИЛИ ГАРАНТИЙ, И ВЫ СОГЛАШАЕТЕСЬ ИСПОЛЬЗОВАТЬ ИХ НА ВАШ СОБСТВЕННЫЙ РИСК. В НАИБОЛЕЕ ПОЛНОЙ МЕРЕ, ДОПУСТИМОЙ ЗАКОНОМ, КОМПАНИЯ PIONEER ПРЯМО ВЫРАЖАЕТ СВОЙ ОТКАЗ ОТ ЛЮБЫХ ГАРАНТИЙ В ЛЮБОЙ ФОРМЕ ОТНОСИТЕЛЬНО ПРОГРАММЫ И ДОКУМЕНТАЦИИ, КАК ВЫРАЖЕННЫХ, ПОДРАЗУМЕВАЕМЫХ, ПРЕДПИСАННЫХ, ТАК И ВОЗНИКАЮЩИХ В РЕЗУЛЬТАТЕ ИХ ЭКСПЛУАТАЦИИ, ИХ ПРИМЕНЕНИЯ ИЛИ КОММЕРЧЕСКОГО ИСПОЛЬЗОВАНИЯ, ВКЛЮЧАЯ ЛЮБЫЕ ГАРАНТИИ НА ТОВАР, ГАРАНТИИ СООТВЕТСТВИЯ ОПРЕДЕЛЕННОЙ ЦЕЛИ, УДОВЛЕТВОРЕНИЯ ТРЕБОВАНИЙ КАЧЕСТВА, ТОЧНОСТИ, ГАРАНТИИ ПРАВА СОБСТВЕННОСТИ ИЛИ ЕГО НЕНАРУШЕНИЯ.

## 4 КОНТРОЛЬ ЭКСПОРТА И СООТВЕТСТВИЕ ЗАКОНОМ И ПРАВИЛАМ

Вы не можете использовать или по-иному экспортировать или реэкспортировать Программу, кроме как в рамках закона США и законов юрисдикции, где была получена Программа. В особенности, но не ограничиваясь этим, Программа не может экспортироваться или реэкспортироваться (а) в любую страну, для которой США ввели эмбарго или (б) любому, указанному в Списке граждан особых категорий и запрещенных лиц Министерства финансов США, в Списке исключенных от коммерции лиц Министерства торговли США или в Списке юридических лиц. Используя Программу, вы подтверждаете и гарантируете, что вы не расположены в любой такой стране или не указаны в любом таком списке. Вы также даете согласие не то, что не будете использовать Программу для любых целей, запрещенных законом США, включая, но не ограничиваясь, развитие, разработку, производство или создание ядерного, ракетного, химического или биологического оружия.

## 5 УБЫТКИ И СРЕДСТВА СУДЕБНОЙ ЗАЩИТЫ В СЛУЧАЕ НАРУШЕНИЯ

Вы соглашаетесь, что любые нарушения настоящего Соглашения нанесут компании Pioneer значительный ущерб, который не может быть компенсирован исключительно материально. В дополнение к требованию возмещения убытков и другим средствам судебной защиты, к которым может прибегнуть компания Pioneer, Вы соглашаетесь с тем, что компания Pioneer может добиваться судебного запрета для предотвращения действительных, угрожающих или постоянных нарушений настоящего Соглашения.

## 6 АННУЛИРОВАНИЕ

В случае нарушения Вами любого положения настоящего Соглашения компания Pioneer может аннулировать его в любое время. Если настоящее Соглашение аннулировано, Вы должны прекратить использование Программы, навсегда удалить ее из Вашего компьютера или мобильного устройства, где она была установлена, а также уничтожить все копии Программы и Документации, которыми Вы владеете, впоследствии уведомив об этом компанию Pioneer в письменном виде. Разделы 2.2, 2.3, 2.4, 3, 4, 5, 6 и 7 сохраняют свою силу после аннулирования настоящего Соглашения.

## 7 ОБЩИЕ ПОЛОЖЕНИЯ

- 1 Ограничение гарантии. Ни при каких условиях компания Pioneer и ее дочерние компании не несут ответственности в связи с настоящим Соглашением или его положениями, ни при каких толкованиях ответственности, ни за какие косвенные, побочные, специальные убытки или убытки, связанные с наложенными штрафами или потерей прибыли, дохода, бизнеса, сбережений, данных, выгоды или стоимости замещающих товаров, даже если было заявлено о возможности таких убытков или если такие убытки были предсказуемы. Ни при каких условиях ответственность компании Pioneer за все убытки не будет превышать сумму, в действительности уплаченную Вами компании Pioneer или ее дочерним компаниям за Программу. Стороны осознают, что ограничение ответственности, и распределение рисков в настоящем Соглашении отражены в цене Программы и являются существенным элементом сделки между сторонами, без которых компания Pioneer не стала бы предоставлять Программу или заключать настоящее Соглашение.
- 2 Ограничения или исключения гарантии и ответственности, содержащиеся в настоящем Соглашении, не влияют и не ставят под сомнение предусмотренные законом права покупателя, и они должны применяться к Вам только в пределах ограничений и исключений, разрешенных местными законами на территории, где Вы проживаете.

- 3 Частичное нарушение и отказ. Если какое-либо условие настоящего Соглашения будет считаться незаконным, неверным или являться недействительным по иной причине, такое условие останется в силе до допустимого предела или, если это невозможно по закону, должно быть выделено или исключено из настоящего Соглашения, а остальная часть будет оставаться действительной и имеющей силу в полной мере. Отказ какой-либо стороны от обязательств или нарушение какой-либо стороной настоящего Соглашения не приведет к последующему отказу другой стороной от обязательств или нарушению ею настоящего Соглашения.
- 4 Отсутствие передачи прав. Вы не можете отдать, продать, передать, делегировать или отчуждать каким-либо иным способом настоящее Соглашение или какие-либо соответствующие права или обязательства, ни добровольно, ни по принуждению, в силу закона или каким-либо иным способом, без предварительного письменного разрешения компании Pioneer. Любые обозначенные виды перевода, передачи или делегирования Вами прав будут недействительными и не имеющими юридической силы. С учетом вышесказанного настоящее Соглашение будет действительным и обязательным для сторон и ими уполномоченных лиц и правопреемников.
- 5 Неделимое Соглашение. Настоящее Соглашение является неделимым соглашением между сторонами и заменяет все предыдущие или действующие соглашения и заявления, относящиеся к предмету настоящего Соглашения, как письменные, так и устные. Настоящее Соглашение не может быть изменено или исправлено без предварительного письменного разрешения компанией Pioneer, и никакой другой акт, документ, традиция или обычай не будут рассматриваться, как изменяющее или исправляющее настоящее Соглашение.
- 6 Вы согласны с тем, что настоящее Соглашение подлежит юрисдикции и регулированию законодательством Японии.

---

## О торговых марках и зарегистрированных торговых марках

- Pioneer является зарегистрированной торговой маркой PIONEER CORPORATION.
- Windows является зарегистрированной торговой маркой Microsoft Corporation в Соединенных Штатах Америки и в других странах.
- Mac OS, iTunes и Finder являются торговыми марками Apple Inc., зарегистрированными в США и других странах.
- Intel и Intel Core являются торговыми марками Intel Corporation в США и/или других странах.
- ASIO является торговой маркой Steinberg Media Technologies GmbH.
- Serato DJ, Scratch Live, ITCH и Serato DJ Intro является зарегистрированным товарным знаком Serato Audio Research Ltd., зарегистрированным в США и других странах.

Указанные здесь названия компаний и изделий являются торговыми марками их соответствующих владельцев.

Данное изделие было лицензировано для бесприбыльного использования. Данное изделие не было лицензировано для коммерческих целей (с целью извлечения прибыли) как трансляции (трансляции наземного, спутникового, кабельного или другого типа), потоковой трансляции через Интернет, Интранет (корпоративная сеть) или другие типы сетей или средства распространения электронной информации (услуга по распространению цифровой музыки в сети). Для таких видов использования требуется получить соответствующие лицензии. Подробнее, посетите <http://www.mp3licensing.com>.

---

## Предупреждения по авторским правам

Выполненные вами записи предназначены для вашего личного удовольствия и по законам о защите авторских прав не могут использоваться без согласия владельца авторских прав.

- Музыка, записанная на CD дисках, др., защищается законами о защите авторских правах отдельных стран и международными соглашениями. Ответственность за легальное использование записанной музыки полностью лежит на человеке, выполнившим запись.
- При обращении с музыкой, загруженной с Интернета, др., загрузивший музыку человек несет полную ответственность за использование музыки в соответствии с контрактом, заключенным с сайтом загрузки.

© PIONEER CORPORATION, 2014.

Все права защищены.

<DRI1235-A>