

# TRUTH B2030A/B2031A

## Инструкция по эксплуатации

A50-13531-00005

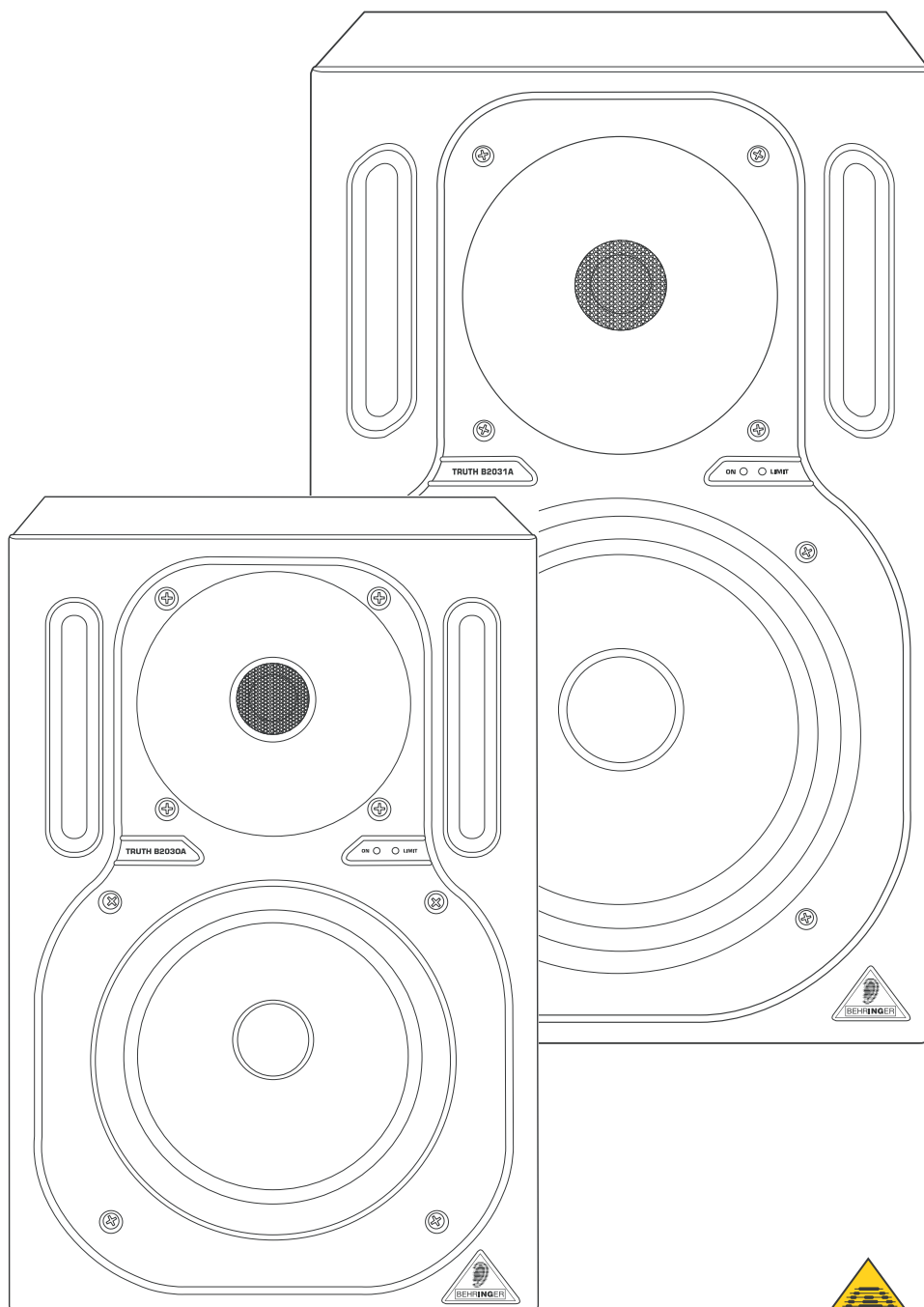

ru

[www.behringer.com](http://www.behringer.com)



## Важные указания по технике безопасности





Этот символ указывает на наличие опасного изолированного напряжения внутри корпуса устройства, а также на возможность поражения электрическим током.



Этот символ указывает на важную информацию в сопроводительной документации, касающуюся эксплуатации и обслуживания устройства. Пожалуйста, ознакомьтесь с инструкцией по эксплуатации.

## Внимание

-  Во избежание поражения электрическим током запрещено снимать крышку или заднюю панель устройства. Внутри устройства нет элементов, которые пользователь может отремонтировать самостоятельно. Ремонтные работы должны выполняться только квалифицированным персоналом.
-  Во избежание возникновения пожара или поражения электрическим током необходимо защищать устройство от воздействия дождя или влаги, а также от попадания внутрь капель воды или других жидкостей. Не ставьте на устройство заполненные жидкостью сосуды, например, вазы.
-  Все сервисные указания предназначены исключительно для квалифицированного персонала. Во избежание поражения электрическим током не выполняйте ремонтных работ, не описанных в инструкции по эксплуатации. Ремонтные работы должны выполняться только квалифицированными специалистами.

### WARNING

THIS EQUIPMENT IS CAPABLE OF DELIVERING SOUND PRESSURE LEVELS IN EXCESS OF 90 dB, WHICH MAY CAUSE PERMANENT HEARING DAMAGE.

- 1) Прочтите эти указания.
- 2) Сохраните эти указания.
- 3) Придерживайтесь этих указаний.
- 4) Соблюдайте все указания по эксплуатации.
- 5) Не пользуйтесь устройством в непосредственной близости от воды.
- 6) Протирайте устройство только сухой тряпкой.
- 7) Не загораживайте вентиляционные отверстия. При установке устройства руководствуйтесь указаниями фирмы-производителя.
- 8) Не устанавливайте устройство вблизи источников тепла, таких как радиаторы, плиты и другие излучающие тепло приборы (в том числе усилители).
- 9) Ни в коем случае не удаляйте предохранительное устройство с двухполюсных или заземленных штекеров. Двухполюсный штекер имеет два контакта различной ширины. Заземленный штекер имеет два сетевых контакта и дополнительный контакт заземления. Широкий контакт или дополнительный контакт заземления служат для Вашей безопасности. Если поставляемый формат штекера не соответствует формату Вашей розетки, попросите электрика заменить розетку.
- 10) Прокладывайте сетевой кабель так, чтобы на него нельзя было наступить, чтобы он не соприкасался с острыми углами и не мог быть поврежден. Обратите особое внимание на то, чтобы удлинительный кабель, участки рядом с вилкой и место крепления сетевого кабеля к устройству были хорошо защищены.
- 11) Устройство должно быть подключено к электросети через сетевую розетку с исправным заземлением.
- 12) Если сетевая вилка или штепсельная розетка устройства служат для отключения устройства от сети, они должны быть легко доступными.
- 13) Используйте только рекомендованные производителем дополнительные устройства и принадлежности.
- 14) Пользуйтесь только стойками, штативами, тележками, креплениями или подставками, рекомендованными изготовителем или входящими в комплект поставки устройства. Если для перемещения устройства используется тележка, будьте осторожны чтобы не споткнуться и не получить травму. 
- 15) Отключайте устройство от сети во время грозы или при длительных перерывах в эксплуатации.
- 16) Поручайте выполнение всех работ по ремонту устройства только квалифицированному сервисному персоналу. Ремонт требуется при повреждении устройства (например, при повреждении штекера или сетевого кабеля), если внутрь устройства попали посторонние предметы или жидкость, если устройство находилось под дождем или во влажной среде, если устройство упало на пол или плохо работает.

## Содержание

1. Введение .....	3
1.1 Прежде чем начать.....	3
1.1.1 Поставка .....	3
1.1.2 Ввод в эксплуатацию .....	3
1.1.3 Онлайн-регистрация .....	4
2. Элементы управления.....	4
3. Примеры использования .....	5
3.1 Подключение .....	5
3.2 Установка уровня.....	5
3.3 Примеры расположения .....	5
3.4 Адаптация TRUTH к помещению .....	6
4. Аудиосоединения .....	7
5. Технические характеристики .....	7

## 1. Введение

Благодарим за доверие, оказанное нам при покупке BEHRINGER TRUTH. Вы приобрели один из лучших высококачественных активных мониторов высокого разрешения. Теперь Вы обладаете прибором, гармонично и без искажений воспроизводящим звучание Вашего материала и отлично передающим великолепную стереопанораму.

TRUTH оснащен двумя отдельными усилителями низких и высоких частот со значительным запасом мощности. В басовом диапазоне работают длинноходные динамики со стабильным шасси из алюминиевого литья. Благодаря особому басовому фазоинвертору зона действия расширяется вниз. Специально разработанный полусферический ВЧ драйвер гарантирует чистое отчетливое воспроизведение высокочастотного диапазона. Шасси и усилители защищены от перегрузок сложными схемами. Электромагнитное экранирование допускает установку мониторов рядом с компьютерным дисплеем или телевизором. Активный кроссовер обеспечивает разделение частотных диапазонов без потерь, а также превосходно согласовывает звучание обоих мониторов.

Мы рекомендуем поэкспериментировать с TRUTH в спокойной обстановке, без стресса сессии звукозаписи, чтобы в полной мере ознакомиться со всеми возможностями этой акустической системы. Прослушайте также несколько любимых компакт дисков через TRUTH, чтобы получить впечатление от возможно непривычного для Вас нейтрального звучания этого монитора.

 Следующая инструкция предназначена для ознакомления со специальными терминами, необходимыми для лучшего понимания и оптимального использования всех функциональных возможностей прибора. После внимательного прочтения сохраните инструкцию, чтобы в случае необходимости иметь возможность вновь к ней обратиться.

### Внимание

 Акустические системы TRUTH способны воспроизводить звук большой мощности. Обратите Ваше внимание на то, что высокое звуковое давление не только быстро утомляет слух, но также может повредить слуховой аппарат. Всегда старайтесь придерживаться умеренной громкости звука.

## 1.1 Прежде чем начать

### 1.1.1 Поставка

Для обеспечения безопасной транспортировки TRUTH был тщательно упакован на заводе-изготовителе. Однако если картонная упаковка повреждена, необходимо немедленно проверить прибор на отсутствие внешних повреждений.

 При наличии повреждений НЕ посылайте прибор нам, а сообщите продавцу и транспортному предприятию, так как в противном случае Вы теряете право на возмещение ущерба.

### 1.1.2 Ввод в эксплуатацию

TRUTH следует устанавливать на ровной, стабильной поверхности. Во избежание перегрева обеспечьте достаточный приток воздуха, не располагайте TRUTH на усилителе мощности или вблизи других излучающих тепло приборов.

 Перед подключением прибора к сети проверьте, соответствует ли напряжение, установленное на приборе, напряжению Вашей сети!

На держателе предохранителя, расположенном рядом с гнездом подключения сетевого шнура, нанесены 3 треугольника, два из которых расположены друг напротив друга. Ваш прибор настроен на напряжение, указанное рядом с соответствующей маркировкой, и может быть переключен на другое напряжение путем поворота держателя предохранителя на 180°.

### Внимание

 Это не распространяется на экспортные модели, разработанные, например, только для напряжения 120 В!

 Если Вы переключаете TRUTH на другое напряжение, Вы должны выбрать другой предохранитель, номинал которого Вы можете найти в гл. "Технические характеристики".

 Испорченные предохранители обязательно должны быть заменены новыми с номиналом, значение которого Вы можете найти в гл. "Технические характеристики".

Подключение к сети осуществляется при помощи приборной розетки IEC-320 и входящего в комплект поставки сетевого кабеля и соответствует всем необходимым требованиям техники безопасности.

 Обращаем Ваше внимание на то, что все приборы обязательно должны быть заземлены. В целях собственной безопасности ни в коем случае не демонтируйте и не выводите из строя заземление приборов или сетевых кабелей.

 Соседство с мощными радиостанциями и источниками высокой частоты может оказать негативное влияние на качество звучания. Увеличьте расстояние между передатчиком и прибором, а также используйте для всех соединений экранированные кабели.

## 1.1.3 Онлайн-регистрация

Пожалуйста, зарегистрируйте Ваш новый прибор (желательно сразу после приобретения) на нашем веб-сайте [www.behringer.com](http://www.behringer.com) (или [www.behringer.ru](http://www.behringer.ru)) и внимательно прочтите гарантийные условия.

Фирма BEHRINGER предоставляет гарантию сроком на один год\* с момента покупки, при выявлении недостатков сборки или материала. Вы можете загрузить гарантийные условия на русском языке с нашей Web-страницы [www.behringer.com](http://www.behringer.com) или запросить их по телефону +65 6542 9313.

В случае неисправности мы постараемся отремонтировать Ваш прибор в кратчайшие сроки. Пожалуйста, обратитесь непосредственно к продавцу, у которого Вы приобрели прибор. Если у Вас нет такой возможности, Вы также можете обратиться непосредственно в одно из наших представительств. Список контактных адресов представительств BEHRINGER Вы найдете внутри оригинальной упаковки прибора (Global Contact Information/European Contact Information). Если в списке не указан контактный адрес для Вашей страны, пожалуйста, обратитесь к ближайшему удобному для Вас дистрибьютору. Соответствующие контактные адреса Вы найдете на нашем веб-сайте [www.behringer.com](http://www.behringer.com) в разделе Support.

Регистрация Вашего прибора с указанием даты его покупки значительно облегчит процедуру обработки рекламации в гарантийном случае.

*Большое спасибо за Ваше сотрудничество!*

\* Для клиентов из стран Европейского Сообщества могут действовать другие условия. Клиенты из стран ЕС могут получить подробную информацию в BEHRINGER Support Germany.

## 2. Элементы управления

Описываемые ниже элементы управления одинаковы для левого и правого монитора.



Рис. 2.1: Индикаторы на лицевой панели (здесь B2030A)

- 1 ON. Этот индикатор сигнализирует о том, что монитор включен.
- 2 LIMIT. Светится при срабатывании одной из цепей защиты.

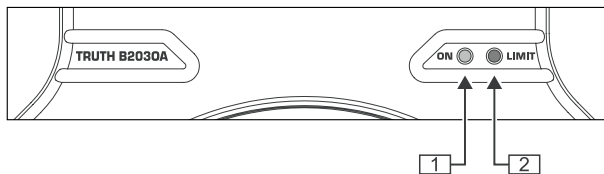

Рис. 2.2: Разъемы на задней панели TRUTH

Все разъемы TRUTH направлены вниз, что позволяет располагать монитор на минимальном расстоянии от стены.

- 3 INPUT. Гнезда симметричных 6,3 мм- и XLR- входов TRUTH.
- 4 Подключение к сети осуществляется при помощи приборной розетки IEC-320 и входящего в комплект поставки сетевого кабеля.
- 5 ДЕРЖАТЕЛЬ ПРЕДОХРАНИТЕЛЯ / ВЫБОР НАПРЯЖЕНИЯ. Перед подключением прибора к сети проверьте, соответствует ли напряжение, установленное на приборе, напряжению Вашей сети. При замене предохранителя всегда используйте предохранитель того же номинала.

В некоторых приборах держатель предохранителя может быть установлен в два различных положения для переключения напряжения между 230 В и 120 В. Внимание: если Вы хотите использовать прибор вне Европы в сети 120 В, установите предохранитель с большим номиналом.

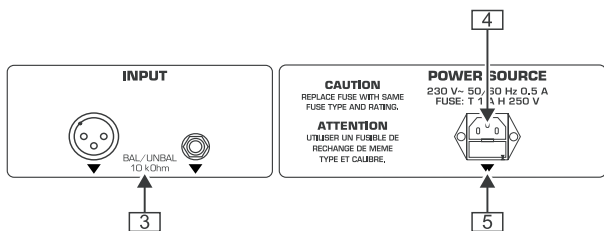

Рис. 2.3: Верхняя сторона TRUTH

- 6 TRUTH включается с помощью сетевого выключателя POWER. В момент подключения прибора к электрической сети выключатель POWER должен находиться в положении "Выкл".
- Обратите Ваше внимание на то, что при выключении прибора с помощью выключателя POWER не происходит полного отключения от сети. Поэтому при длительных перерывах в эксплуатации следует вынимать вилку из розетки.
- Мы рекомендуем включать мониторы TRUTH всегда в последнюю очередь; выключать мониторы всегда следует первыми. Таким образом Вы сможете избежать возникновения щелчков при включении и выключении других приборов в Вашей студии.

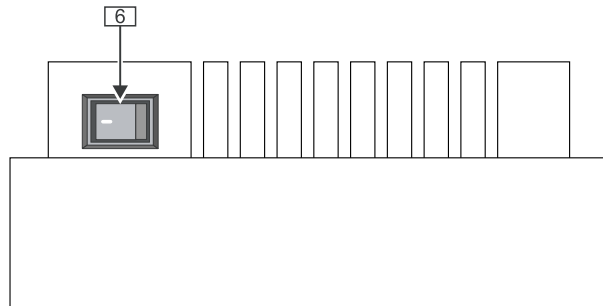

Рис. 2.4: Регулятор INPUT TRIM

- 7 INPUT TRIM. С помощью этого регулятора Вы можете устанавливать входную чувствительность TRUTH для различных источников сигнала.

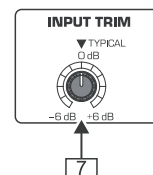

Рис. 2.5: Переключатели на задней панели TRUTH

- 8 LOW FREQUENCY. С помощью этого переключателя Вы можете настраивать басовое звучание при использовании дополнительного сабвуфера или симулировать звучание меньших динамиков.
- 9 ROOM COMPENSATION. С помощью этого переключателя Вы сможете подобрать подходящее звучание в зависимости от места установки TRUTH.
- 10 HIGH FREQUENCY. С помощью этого переключателя Вы можете согласовать звучание монитора с акустикой помещения.

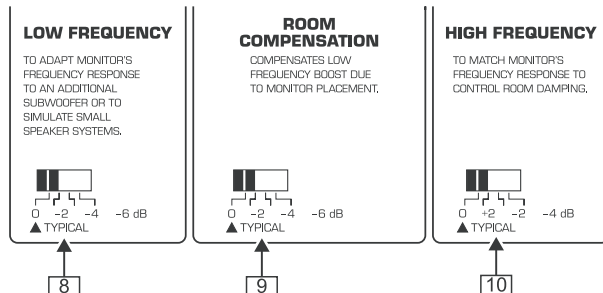

Рис. 2.6: Элементы управления на задней панели B2031A

Следующие элементы управления относятся только к B2031A:

- 11 POWER MODE. С помощью этого переключателя Вы можете выбрать один из режимов "ON", "OFF" или "AUTO" (см. гл. 3.1).
- 12 MUTE LOW. Позволяет отключить НЧ вуфер для сервисного обслуживания или ремонта.
- 13 MUTE HIGH. Позволяет отключить ВЧ драйвер для сервисного обслуживания или ремонта.

## 3. Примеры использования

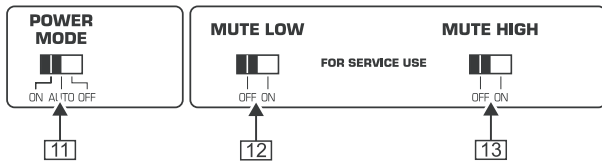
### 3.1 Подключение

Подключите TRUTH к электрической сети при помощи сетевого кабеля, входящего в комплект поставки. Во избежание возникновения низкочастотного фона рекомендуется подключать колонки и микшерный пульт к одному и тому же контуру электрической сети. B2031A оснащен автоматическим режимом ожидания, служащим для включения TRUTH при появлении входного сигнала, а также системой самостоятельного отключения в случае, если длительность паузы превышает 5 мин. (только B2031A).

Переключатель автоматического 11 режима ожидания имеет 3 положения. В положении "OFF" акустическая система полностью отключена и не активируется даже выключателем POWER 6. Позиция "AUTO" включает автоматический режим, описанный выше. В положении "ON" B2031A включен постоянно и может быть выключен только с помощью выключателя 6.

**При длительных перерывах в работе отключайте TRUTH с помощью выключателя POWER.**

Соедините оба монитора стандартным XLR- или 6,3 мм-кабелем с микшерным пультом. Поскольку TRUTH являются активными мониторами, Вы можете воспользоваться обычными XLR- или 6,3 мм-кабелями, а не специальными кабелями для акустических систем.

Рекомендуем подключать TRUTH к выходам Control Room Вашего пульта. В этом случае Вы имеете возможность регулировать громкость мониторинга независимо от громкости Вашего микса. Если Ваш пульт не оснащен этими выходами, Вы можете воспользоваться выходами Main Out. Однако при этом громкость не может регулироваться независимо от микса и Вам придется изменять громкость мониторинга непосредственно на TRUTH. Являются ли эти выходы микшерного пульта симметричными, Вы можете посмотреть в инструкции по эксплуатации Вашего пульта. Соедините выход пульта с 6,3 мм- или XLR-входом 3. По возможности используйте симметричные XLR-соединения, поскольку при таком способе Вы сможете избежать возникновения паразитных связей и низкочастотного гула. Однако это не поможет при подключении несимметричных выходов к симметричным входам. Вам удастся избежать нежелательных шумов только в том случае, если и вход и выход являются симметричными.

**Перед включением TRUTH звук источника сигнала должен быть мьютирован.**

После соединения TRUTH вышеописанным способом Вы можете включить их с помощью выключателя POWER.

### 3.2 Установка уровня

После соединения активных мониторов с пультом Вы можете включить TRUTH и установить требуемую громкость того канала, к которому Вы подключили B2030A/B2031A. Если источник сигнала уже подключен, Вы услышите первые звуки из TRUTH. Расположенный на задней панели регулятор INPUT TRIM 7 установлен в заводское положение 0 дБ, это означает, что уровень входного сигнала не усиливается и не ослабляется. Эта установка также подходит при работе TRUTH с профессиональным микшерным пультом. В этом случае Вы можете уменьшить уровень сигнала либо на Вашем пульте, либо с помощью регулятора INPUT TRIM 7. Если выходы Вашего пульта работают не на студийном уровне, Вы можете увеличить уровень. При подключении TRUTH к выходу предварительного усилителя Вашей стереоустановки Вам, возможно, придется приподнять уровень в TRUTH. Вы можете также соединить регулируемые выходы CD-плеера непосредственно с входами B2030A/B2031A, получая при этом возможность удобно устанавливать громкость непосредственно на CD-плеере.

Индикатор LIMIT 2 служит для контроля уровня. Он загорается при срабатывании одной из встроенных цепей защиты. TRUTH не будут повреждены, если индикатор LIMIT временно вспыхивает на пиках сигнала. Однако избегайте ситуаций, при которых этот индикатор светится постоянно, поскольку может сработать схема тепловой защиты, и внутренний усилитель будет периодически отключаться. Это верный признак того, что Вы перегружаете TRUTH. В этом случае Вы можете уменьшить уровень сигнала либо на Вашем пульте, либо с помощью регулятора INPUT TRIM 7. Если выходы Вашего пульта работают не на студийном уровне, Вы можете увеличить уровень. При подключении TRUTH к выходу предварительного усилителя Вашей стереоустановки Вам, возможно, придется приподнять уровень в TRUTH. Вы можете также соединить регулируемые выходы CD-плеера непосредственно с входами B2030A/B2031A, получая при этом возможность удобно устанавливать громкость непосредственно на CD-плеере.

**Эта акустическая система способна воспроизводить звук большой мощности. Работайте с миксом по возможности всегда на малой громкости, поскольку высокое звуковое давление не только быстро утомляет слух, но также может повредить слуховой аппарат.**

### 3.3 Примеры расположения

Поскольку звучание акустической системы во многом зависит от окружающей обстановки, очень важно правильно расположить TRUTH. Следуйте указанным ниже советам, и Ваши усилия будут вознаграждены еще лучшим звучанием TRUTH.

Во избежание резонирования близлежащих предметов TRUTH следует устанавливать на ровной, стабильной поверхности, лучше всего на специальной подставке для акустических систем. Таким образом Вы сможете добиться наиболее чистого воспроизведения басов. Если Вы не можете использовать подставку, разместите TRUTH на шипах или смягчающем пенопласте. По возможности следует соблюдать наибольшее расстояние между монитором и стеной, поскольку в противном случае будет слишком сильно подчеркнута басовое звучание. Это особенно важно для углов помещения, поскольку там сходятся две стены.

BEHRINGER TRUTH B2030A/B2031A являются мониторами ближнего поля. Это значит, что благодаря малому расстоянию между монитором и слушателем в значительной мере исключается влияние помещения.



Рис. 3.1: Неправильная установка



# TRUTH B2030A/B2031A

На этом рисунке изображена неправильно установленная пара мониторов. Вы отчетливо видите, что часть звука отражается от стен, прежде чем достичь слушателя. Вследствие этого прямой и отраженный звук накладываются друг на друга, что приводит к изменению окраски звучания.

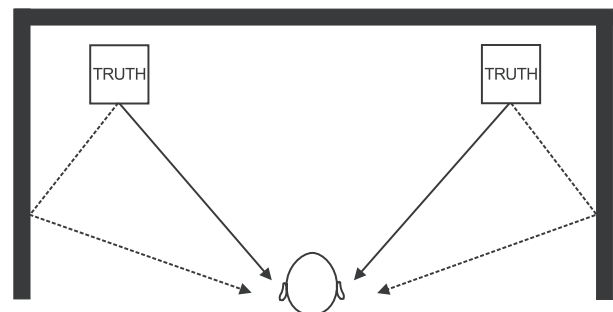

Рис. 3.2: Правильная установка

Вы можете уменьшить этот эффект, слегка повернув мониторы к себе. Кроме того, чтобы уменьшить отражение от потолка или пола, ВЧ драйвер должен находиться на уровне ушей. Обратите внимание, что рабочим положением TRUTH является вертикальное положение. Если это невозможно, положите их низкочастотными динамиками друг к другу, как показано на рисунке. Таким образом Вы добьетесь лучшей стереопанорамы.

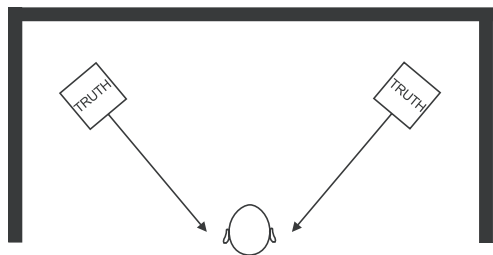

Рис. 3.3: TRUTH в горизонтальном положении

Однако, не только размещение, но и акустические характеристики помещения оказывают существенное влияние на звучание TRUTH. Обратите внимание на то, чтобы помещение не было слишком гулким, но и не звучало слишком глухо. Вы можете изменить акустику помещения, добавив или убрав ковры, гардины или мягкую мебель. Стенной ковер, висящий напротив мониторов, также может предотвратить отражение звука при слишком звонкой акустике. В следующей главе мы расскажем, как адаптировать TRUTH к пространственным условиям Вашего помещения.

### 3.4 Адаптация TRUTH к помещению

В этой главе Вы узнаете, как с помощью расположенных на задней панели переключателей можно согласовать звучание TRUTH с акустикой Вашей студии. Однако в первую очередь постарайтесь убрать возможные изменения окраски звучания путем подбора правильного расположения мониторов.



Рис. 3.4: Обозначения на задней панели

Если проблемы со звучанием все же еще остались, Вы можете поступить, как указано ниже: Переключатель ROOM COMPENSATION [9] позволяет ослабить басовые частоты в зависимости от расположения мониторов. В заводском положении этот переключатель находится в нейтральной позиции. Если TRUTH расположены рядом со стеной или в углу, Вы можете снизить уровень басового динамика с шагом в 2 дБ. Поскольку существует множество различных помещений и вариантов расположения мониторов, мы, к сожалению, не можем привести более конкретное описание. Это справедливо также и для переключателя HIGH FREQUENCY [10].

С его помощью Вы можете устанавливать уровень ВЧ динамика, в зависимости от расположения мониторов, в диапазоне между +2 дБ и -4 дБ. Как и в предыдущем случае, оптимальная настройка зависит от пространственных характеристик помещения. Если в Вашем распоряжении находится дополнительный сабвуфер, Вы можете приглушить нижние граничные частоты TRUTH с помощью переключателя LOW FREQUENCY [8]. Это может потребоваться для оптимального согласования TRUTH с сабвуфером. В процессе настройки положитесь на Ваш слух, и запаситесь достаточным количеством времени.

Общее правило: Установку и настройку TRUTH следует производить очень тщательно и аккуратно. И, прежде всего, не торопитесь! В отличие от HIFI-колонок TRUTH согласования особенно нейтрально. Это может смутить Вас, если Вы работаете впервые с мониторами, сопоставимыми по качеству с B2030A/B2031A. Не пытайтесь с помощью расположенных на задней панели переключателей заставить звучать TRUTH напыщенно, чтобы произвести впечатление на себя или на других. Чтобы составить правильное впечатление от звучания TRUTH, прослушайте различные записи, сделанные в других студиях. Кроме того, мы рекомендуем по возможности прослушать Ваши записи через различные акустические системы, в том числе и в машине. Если при сравнении Вы поймете, что Ваш микс звучит глухо, то возможно Вы выбрали слишком высокий уровень высоких частот в Ваших TRUTH. Если в других системах Вашему миксу не хватает басов, возможно, Вы установили слишком высокий уровень низких частот TRUTH. Процесс согласования может потребовать нескольких дней, поэтому повторим еще раз: запаситесь достаточным количеством времени!

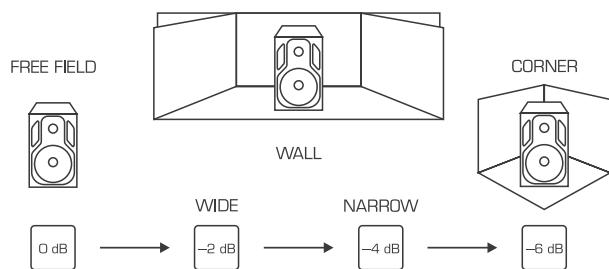
Особенно при экстремальных вариантах расположения или требованиях к звучанию может возникнуть необходимость использования внешнего эквалайзера, подключаемого между микшерным пультом и B2030A/B2031A. Для этих целей особенно хорошо зарекомендовал себя BEHRINGER ULTRACURVE PRO DEQ2496. Этот прибор является не только эквалайзером, но и анализатором спектра. Кроме того, с помощью измерительного микрофона BEHRINGER ECM8000 Вы можете автоматически адаптировать Ваши TRUTH к особенностям помещения или корректировать их частотную характеристику. Обратите внимание, что эквалайзер не предназначен для исправления ошибок при размещении мониторов и адаптации к помещению. Поэтому используйте эквалайзер только после правильной установки TRUTH и адаптации их к акустическим особенностям помещения.

#### 4. Аудиосоединения

Входы XLR и 6,3-мм BEHRINGER TRUTH являются симметричными. Для достижения максимальной компенсации помех подключайте другие приборы по возможности симметричным способом.



Рис. 4.1: 6,3 мм-моноштекер



При соединении симметричных и несимметричных цепей кольцо и гильза стереоштекера должны быть перемкнуты.

Рис. 4.2: 6,3 мм-стереоштекер

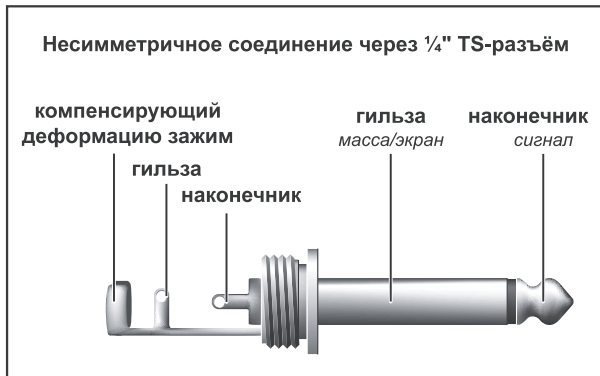
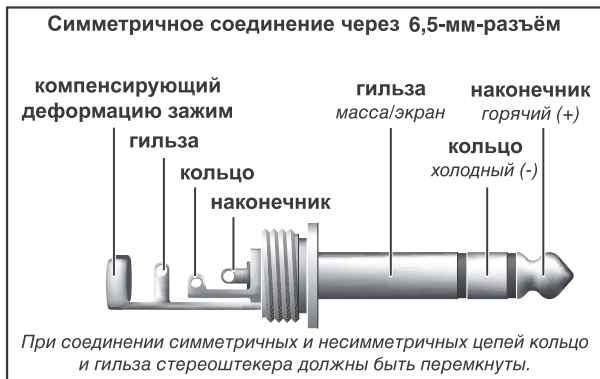

Рис. 4.3: Разъем XLR

#### 5. Технические характеристики

##### Аудиовходы

**B2030A/B2031A**

Разъем XLR	серво-сбалансир. вход
Разъем 6,3 мм	серво-сбалансир. вход
Входное сопротивление	10 кΩ
Макс. входной уровень	+22 дБу

##### Динамики

**B2030A**

ВЧ драйвер	19 мм полусфера, охлаждение ферромагнитной жидкостью
НЧ вуфер	172 мм (6,75"), полипропиленовая мембрана

**B2031A**

ВЧ драйвер	25 мм полусфера, охлаждение ферромагнитной жидкостью
НЧ вуфер	220 мм (8,75"), полипропиленовая мембрана

##### Усилитель

###### Мощность НЧ

**B2030A/B2031A**

RMS @ 0.1 % THD	80 W @ 4 Ω
Пиковая мощность	320 W @ 4 Ω

###### Мощность ВЧ

**B2030A**

RMS @ 0.1 % THD	20 W @ 6 Ω
Пиковая мощность	80 W @ 6 Ω

**B2031A**

RMS @ 0.1 % THD	25 W @ 4 Ω
Пиковая мощность	100 W @ 4 Ω

##### Кроссовер

**B2030A/B2031A**

Тип	активный, с фильтрами Линквитца-Райли 4-го порядка
Частота кроссовера	2 кГц

##### Системные данные

**B2030A**

Частотный диапазон	от 50 Гц до 21 кГц
Звуковое давление	макс. 113 дБ SPL @ 1 м (пара)

**B2031A**

Частотный диапазон	от 50 Гц до 21 кГц
Звуковое давление	макс. 116 дБ SPL @ 1 м (пара)

##### Электропитание

###### Сетевое напряжение/Предохранитель

**B2030A**

100 - 120 V~, 50/60 Гц	T 2,0 АН 250 В
220 - 230 V~, 50/60 Гц	T 1,6 АН 250 В

**B2031A**

100 - 120 V~, 50/60 Гц	T 5,0 АН 250 В
220 - 230 V~, 50/60 Гц	T 2,5 АН 250 В

###### Сетевое напряжение/Потребляемый ток

**B2030A**

100 - 120 В~, 50/60 Гц	max. 1,0 А
220 - 230 В~, 50/60 Гц	max. 0,5 А

**B2031A**

100 - 120 В~, 50/60 Гц	max. 2,0 А
220 - 230 В~, 50/60 Гц	max. 1,1 А

###### Подключение к сети

**B2030A/B2031A**

стандартная двухполюсная вилка

##### Габариты/Вес

**B2030A**

Габариты (В x Ш x Г)	317 мм x 214 мм x 211 мм
Вес	прибл. 9,84 кг (каждый)

**B2031A**

Габариты (В x Ш x Г)	400 мм x 250 мм x 290 мм
Вес	прибл. 15 кг (каждый)

Фирма BEHRINGER прилагает все усилия для обеспечения высочайшего качества своей продукции. Необходимые модификации производятся без предварительного уведомления. Поэтому технические данные и внешний вид устройства могут отличаться от приведенных в данном документе.



---

Технические характеристики и внешний вид прибора могут быть изменены без предварительного уведомления. Содержащаяся здесь информация является актуальной на момент сдачи документа в печать. Фирма BEHRINGER не несет ответственность за ущерб, причиненный лицу какой-либо формулировкой, изображением или утверждением, приведенным в настоящем документе. Цвета и спецификация продукта могут незначительно отличаться от приведенных. Продукты нашей фирмы продаются только авторизованными дилерами. Дистрибьюторы и дилеры не являются представителями BEHRINGER и не имеют права связывать BEHRINGER явными или подразумеваемыми обязательствами или утверждениями. Эта инструкция защищена авторскими правами. Полная или частичная перепечатка или размножение настоящего документа в любой форме и любым способом, электронным или механическим, допускается только с письменного согласия BEHRINGER International GmbH.

ВСЕ ПРАВА ЗАЩИЩЕНЫ.

© 2008 BEHRINGER International GmbH, Hanns-Martin-Schleyer-Str. 36-38, 47877 Willich-Muenchheide II, Германия,  
Тел. +49 2154 9206 0, Факс +49 2154 9206 4903