

Процессор эффектов

G3n/G3Xn

РУКОВОДСТВО ПОЛЬЗОВАТЕЛЯ

Благодарим вас за приобретение ZOOM G3n/G3Xn.

Пожалуйста, внимательно прочитайте данное руководство - здесь вы найдете информацию обо всех возможностях ZOOM G3n/G3Xn и сможете получить от прибора всё возможное.

Храните руководство под рукой, чтобы обращаться к нему при необходимости.



Содержание

Техника безопасности.....	2	Использование тюнера.....	28
Введение.....	3	Ритмический аккомпанемент.....	34
Используемая терминология.....	3	Циклическое воспроизведение.....	36
Названия деталей прибора.....	4	Использование педали.....	41
Включение.....	6	Задание темпа.....	44
Информация на дисплее.....	7	Возврат к настройкам и патчам по умолчанию..	46
Настройка эффектов.....	8	Обновление прошивки.....	47
Использование патчей.....	16	Устранение неполадок.....	49
Регулировка общего уровня.....	22	Список аккомпанементов.....	50
Настройки.....	23	Технические характеристики.....	51

Техника безопасности

Меры предосторожности

В настоящем руководстве для предупреждения о потенциально опасных ситуациях используются следующие символы:



 Warning	Возможны серьезные травмы со смертельным исходом.
 Caution	Возможны травмы и повреждение оборудования.

Другие символы

	Обязательные действия
	Запрещенные действия

Внимание

Обращение с адаптером



-  Используйте с этим прибором только адаптер ZOOM AD-16 AC.
-  Не допускайте перегрузки розеток и другого используемого оборудования.

Ремонт





-  Никогда не вскрывайте и не пытайтесь ремонтировать прибор.

Меры предосторожности



Обращение с прибором

-  Не роняйте прибор и не применяйте к нему силу.
-  Не допускайте попадания в прибор жидкостей и предметов.



Условия работы

-  Не используйте прибор в экстремальную жару или мороз.
-  Не используйте вблизи плит, обогревателей, печей и пр.
-  Не используйте при повышенной влажности или вблизи брызг.
-  Не используйте при высоком уровне вибрации.
-  Не используйте при большом скоплении в воздухе пыли или песка.

Обращение с адаптером

-  При отключении адаптера от розетки держите его за корпус, а не тяните за провод.
-  Во время грозы или при длительных перерывах в использовании прибора отключайте его от розетки.

Подключение к входным и выходным разъемам

-  Перед подключением любого кабеля обязательно выключайте питание прибора.
-  Перед тем, как передвинуть прибор, обязательно отключайте адаптер и все кабели.

Громкость

-  Не используйте на большом уровне громкости слишком долго.

Техника безопасности

Взаимодействие с другим оборудованием

Из соображений безопасности **G3n/G3Xn** был разработан так, чтобы его электромагнитное излучение было минимальным, а электромагнитное влияние извне не создавало бы помех его работе. Однако при использовании в непосредственной близости других приборов с повышенной чувствительностью или мощным электромагнитным излучением возможно возникновение помех. В этом случае уберите **G3n/G3Xn** подальше.

Как и в случае с любым другим электронным устройством, электромагнитное излучение может привести к поломке **G3n/G3Xn** или же уничтожению всех данных. Соблюдайте меры предосторожности.

Очистка

В случае загрязнения протрите прибор мягкой сухой или хорошо отжатой тканью. Никогда не используйте абразивные очистители, воск или растворители, в том числе спирт, бензин или растворители.

Неполадки

В случае возникновения неполадок, сразу же отключите адаптер, питание и все кабели. Обратитесь в сервис ZOOM или магазин, где вы приобрели прибор, и сообщите им модель прибора, серийный номер и симптомы неполадок, ваше имя, адрес и номер телефона.

Авторские права

- Windows 3, Windows 7 и Windows 8.1 и Windows 10 являются торговыми марками или зарегистрированными марками Microsoft.
- Macintosh и Mac OS являются торговыми марками или зарегистрированными торговыми марками Apple Inc.
- Все остальные торговые марки, названия продуктов и компаний в данном руководстве являются собственностью их владельцев.

Внимание: все торговые марки и зарегистрированные торговые марки упомянуты здесь только для обозначения, что не нарушает авторские права их владельцев.

Соблюдение регламента FCC (для США)

Согласно результатам тестирования, данное устройство относится к классу В цифровых устройств и, следовательно, подчиняется части 15 правил Федеральной Комиссии по Коммуникациям (FCC). Эти правила предназначены для предотвращения возникновения радиопомех, вызванных использованием принадлежащих частным лицам устройств. В работе данного устройства используются радиоволны, и нарушение упомянутых выше правил может привести к возникновению помех, которые могут помешать нормальной работе радиоспектра. Кроме того, в некоторых случаях помехи могут возникнуть и при соблюдении всех инструкций. Если использование устройства приводит к возникновению помех, устранить которые можно только выключив прибор, попытайтесь решить проблему одним из следующих способов:

- Измените направление антенны или передвиньте ее
- Увеличьте расстояние между устройством и ресивером
- Подключите устройство и ресивер к разным розеткам
- Обратитесь к продавцу или специалисту по радиосвязи

Для стран Евросоюза

 Декларация о соответствии

Введение

Продвинутый интерфейс

Мы улучшили и доработали интерфейс в стиле стомпбокс, уже знакомый вам по нашим приборам серии G. Теперь, благодаря наличию трех дисплеев, вы с легкостью сможете контролировать параметры и сочетания эффектов.

Достоверная имитация преампов и усилителей

Прибор **G3n/G3Xn** предлагает вам чистейший звук студийного качества с достоверными эмуляциями звучания цепи гитарных эффектов, лампового усилителя и кабинета, разработанными при помощи технологии импульсных сигналов.

Пополняйте библиотеку эффектов и патчей

Бесплатная программа для управления эффектами и патчами **G3n/G3Xn** (доступна для Windows и MacOS) позволяет вам регулярно пополнять свою библиотеку новыми эффектами и патчами, разработанными ZOOM. Более подробную информацию вы найдете на сайте ZOOM:

<http://zoom.co.jp/downloads/>

Используемая терминология

Патч

G3n/G3Xn может хранить в памяти до 150 патчей с заданными параметрами эффектов и статусами работы.

Банк

Набор из трех патчей называется "банк".

Юнит

Каждый "юнит" это дисплей, четыре регулятора и педаль-переключатель.

Мульти-эффект

Эффект, сочетающий в себе параметры нескольких юнитов, называется "мульти-эффектом".

* В комплекте с **G3n/G3Xn** не поставляется список параметров эффектов.

Вы можете скачать его на сайте ZOOM: <http://www.zoom.co.jp/>

Названия деталей прибора

Передняя панель

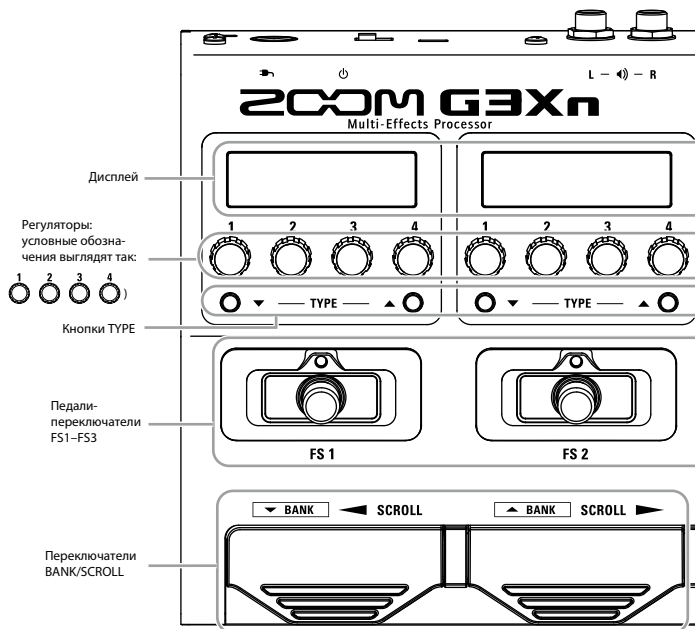

Задняя панель

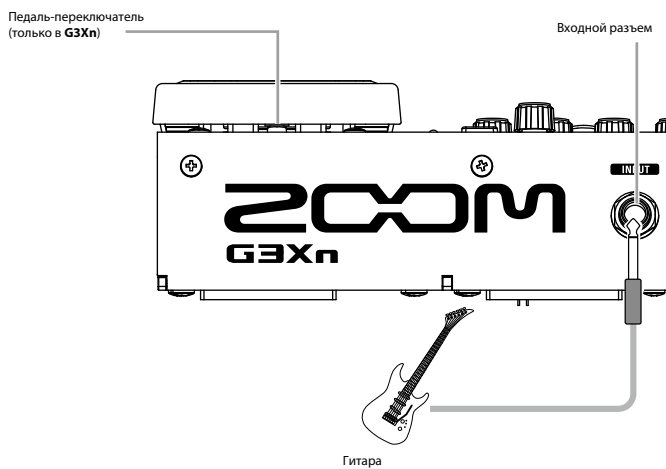

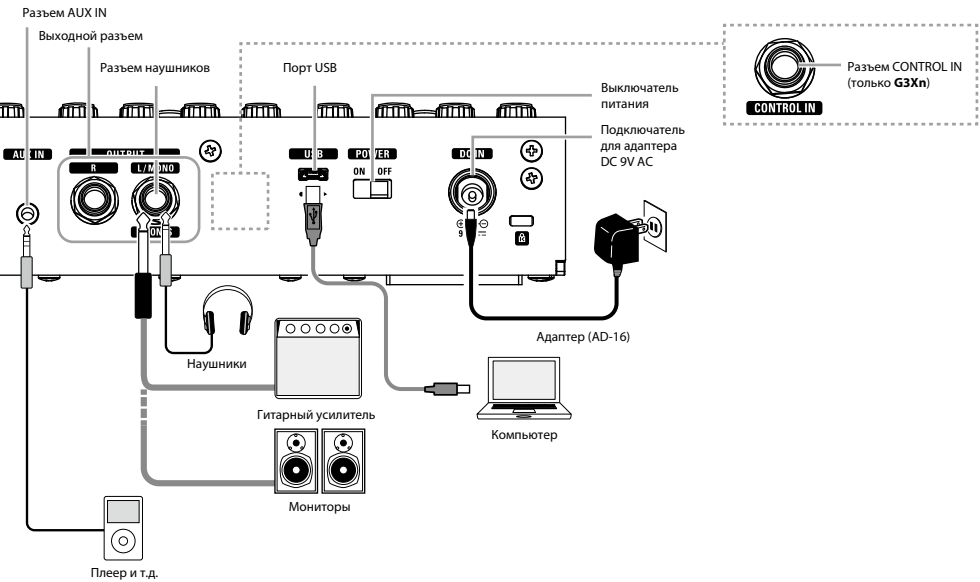
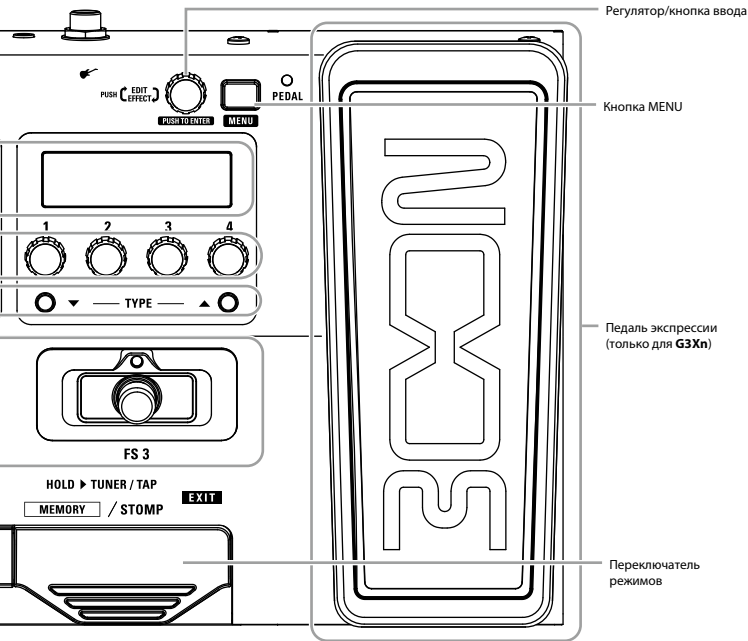

Включение

Чтобы включить питание

- Уберите громкость усилителя



- Перед включением питания подключите адаптер

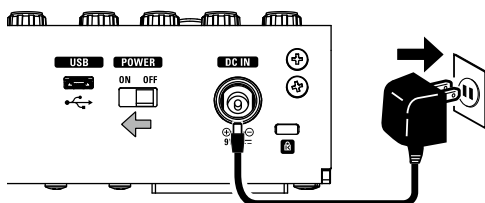

- Включите усилитель или динамики и повысьте уровень громкости

КСТАТИ

G3n/G3Xn включится в том режиме, в котором работал перед предыдущим отключением.

Эко-режим

В эко-режиме прибор **G3n/G3Xn** автоматически выключается при перерыве в использовании свыше 10 часов.

Информация на дисплее

Дисплей в режиме STOMP

В режиме STOMP вы можете включать и выключать эффекты и выбирать их типы.

Стандартный эффект

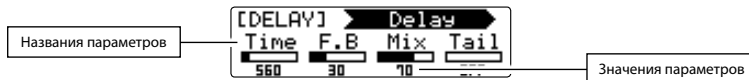

Мульти-эффект



Переключение режимов отображения

Нажмите **PUSH** (EDIT EFFECT) , чтобы переключиться между отображением названий и параметров эффектов.



Дисплей в режиме MEMORY

В режиме MEMORY вы можете переключаться между патчами и банками.



Отображение используемых в патче эффектов

Нажмите , чтобы увидеть используемые в патче эффекты.

PUSH TO ENTER

При отображении эффектов поворачивайте , чтобы перемещаться по их списку.

PUSH TO ENTER



Снова нажмите , чтобы вернуться к исходному экрану.

PUSH TO ENTER

Настройка эффектов

Нажмите  , чтобы включить режим STOMP.

Включение/выключение эффектов



• Нажмите 



• Это включит или выключит соответствующий эффект.



КСТАТИ

В некоторых мульти-эффектах отдельные параметры назначены на кнопки  . Назначенный на кнопку  эффект отображается на дисплее белыми буквами на темном фоне.

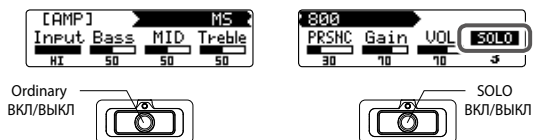

Выбор типа эффекта

• Нажмите 



• Произойдет смена типа эффекта.



КСТАТИ

G3n/G3Xn позволяет вам комбинировать до 7 эффектов в желаемом порядке. Если превышено допустимое количество обрабатываемых эффектов или используемых юнитов, они будут отключены, и на дисплее отобразится сообщение PROCESS OVERFLOW. Удалите эффекты или измените их типы.



Выбор категории эффектов



• Удерживая **TYPE ▲** , нажмите **TYPE ▼** .



• На дисплее отобразится название категории, и включится первый тип эффекта в данной категории.



ПОДСКАЗКА

Удерживая **TYPE ▼** , нажмите **TYPE ▲** , чтобы расположить категории эффектов в обратном порядке.



Настройка параметров

- Поворачивайте 1, 2, 3 и 4.

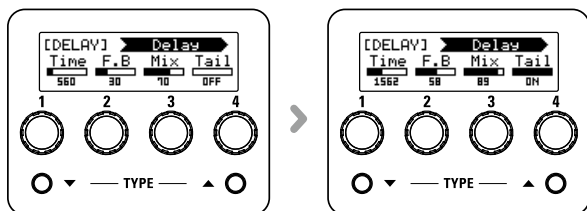

ПОДСКАЗКА

- Настройки параметров сохраняются автоматически.
- Если параметр автосохранение (AUTO SAVE) выключен, при изменении патчей на дисплее будет отображаться подтверждение сохранения (стр. 19).

КСТАТИ

Если выбрать относительную настройку параметров Time, Rate и др. (на музыкальные длительности), эти параметры будут синхронизироваться с темпом (стр. 44).

Перемещение по списку эффектов

- С помощью кнопок  и  перемещайтесь между экранами.

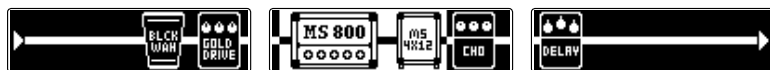

- Нажмите  или .

- Нажимайте, чтобы перемещаться между экранами.

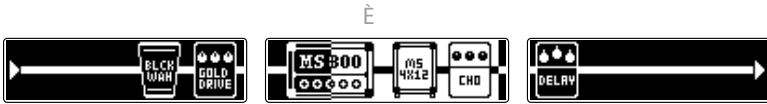
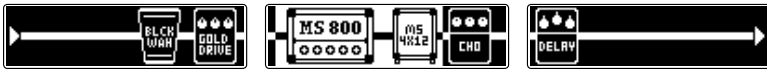

- Нажмите  .

Добавление эффектов

- Нажмите  .



- Поворотом  выберите пункт ADD.

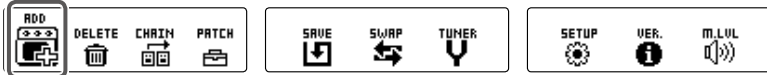

КСТАТИ

Если вы уже используете 7 эффектов, пункт ADD отображаться не будет.



- Нажмите  , чтобы открыть экран ADD.

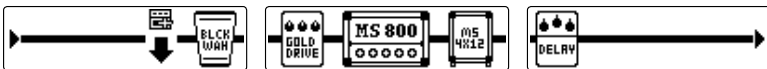

Настройка эффектов

- Поворотом  определите место добавления эффекта.

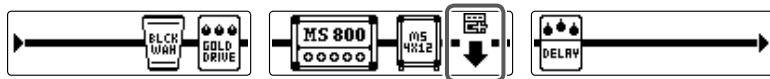

- Нажмите  , чтобы подтвердить.



- На экране появится полоса.



- Нажмите  TYPE  , чтобы выбрать тип эффектов.



Удаление эффектов

- Нажмите  , чтобы открыть меню.



- Поворотом  выберите пункт DELETE.



- Нажмите  , чтобы открыть экран DELETE.

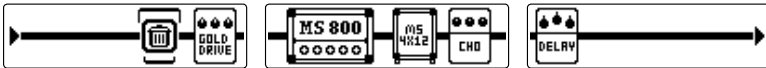

- Поворотом  выберите эффекты для удаления.

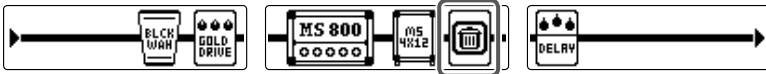

- Нажмите  .



- Нажмите  , чтобы удалить эффект.

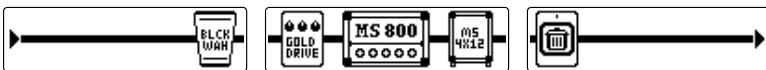

КСТАТИ

- Поверните  , чтобы отменить удаление.



- Нажмите .

Изменение порядка эффектов

- Нажмите , чтобы открыть меню.

- Поворотом  выберите пункт CHAIN.



- Нажмите , чтобы открыть экран CHAIN.

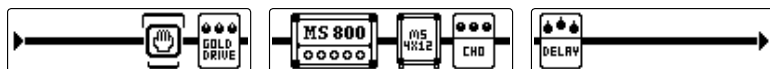

- Поворотом  выберите перемещаемый эффект.

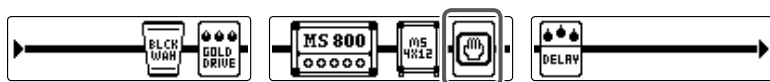

- Нажмите , чтобы подтвердить перемещение эффектов.

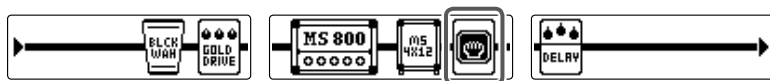

- Поверните  , чтобы поменять местами со следующим эффектом.

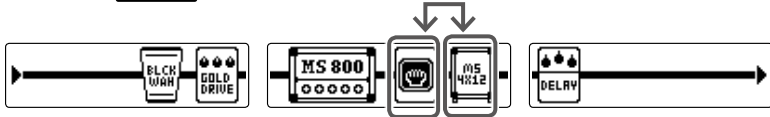

- Нажмите .

Использование эффектов эмуляции усилителя

Эффекты эмуляции усилителя **G3n/G3Xn** звучат особенно хорошо, если использовать их в сочетании с эффектами, имитирующими звучание кабинетов.

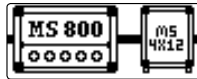

Изменяйте параметр MIC эффекта колонок в зависимости от того, какое устройство вы подключили.

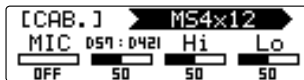

Для гитарного усилителя:
Параметр MIC отключен

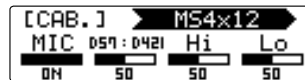

Для выхода с наушников
или мониторов
параметр MIC включен

Использование патчей

Нажмите  , чтобы включить режим MEMORY.

Выбор патчей

■ Переключение патчей

- Нажимайте  ,  или .



- Так вы переключаетесь между патчами.

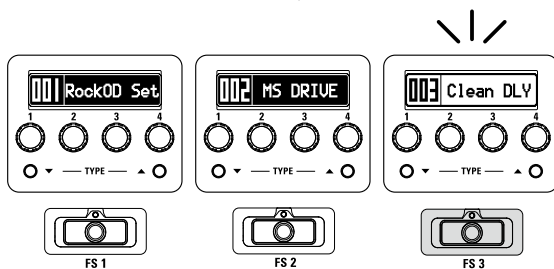

КСТАТИ

Номер выбранного патча отображается на белом фоне.

■ Переключение банков



- Нажимайте  и .



- Так вы переключаетесь между банками.



КСТАТИ

- Для последовательного переключения между банками нажимайте  и .
- На стр. 24 вы найдете информацию о том, как облегчить переключение между банками с далекими номерами.

Настройка отдельных параметров

■ Вход в режим настройки

- Нажмите  , чтобы открыть меню.



- Поворотом  выберите пункт PATCH.



- Нажмите  , чтобы открыть экран PATCH.



■ Настройка уровня громкости

- Поворотом  выберите пункт LEVEL.



- Нажмите  .



- Поворотом  установите уровень громкости патча.



КСТАТИ

Диапазон настройки 0–120.



- Нажмите  **PUSH TO ENTER**, чтобы подтвердить настройку уровня громкости.



■ Изменение названий патчей.

- Поворотом  **PUSH TO ENTER** выберите символ, который вы хотите изменить.



- Нажмите  **PUSH TO ENTER**, чтобы подтвердить выбор символа.



- Поворотом  **PUSH TO ENTER** измените символ.



- Нажмите  **PUSH TO ENTER**, чтобы подтвердить изменение символа.

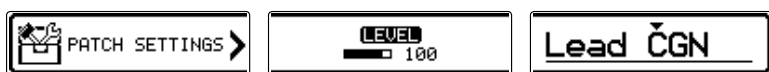

КСТАТИ

- Вы можете использовать в названии следующие символы:
\$ % & ! () + , - . ; = @ [\ ^ _ ` { } ~, (space) A-Z, a-z, 0-9

- Нажмите и удерживайте  **PUSH TO ENTER**, чтобы изменить тип символа.

■ Выход из меню настроек патча

- Нажмите  **MENU**

Сохранение патчей

- Нажмите  **MENU**, чтобы открыть меню.



- Поворотом  **PUSH TO ENTER** выберите пункт SAVE.



- Нажмите  **PUSH TO ENTER**, чтобы открыть экран сохранения патчей.

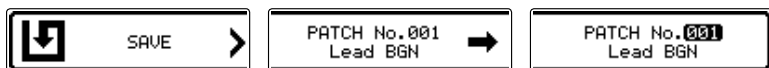

- Поворотом  **PUSH TO ENTER** выберите место сохранения патча.

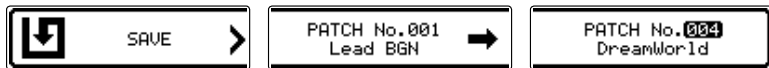

- Нажмите  **PUSH TO ENTER**, чтобы подтвердить место сохранения.

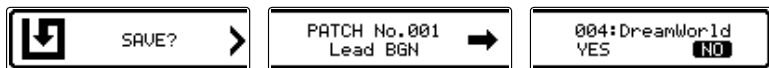

- Поворотом  **PUSH TO ENTER** выберите пункт YES (ДА).

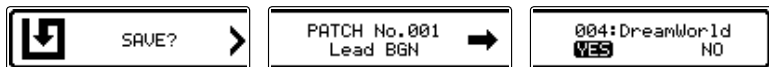

КСТАТИ

Выберите пункт NO (НЕТ), чтобы отменить сохранение патча.

- Нажмите , чтобы сохранить патч.

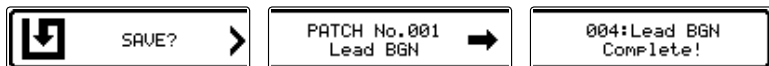

Переключение патчей

- Нажмите , чтобы открыть меню.

- Поворотом  выберите пункт SWAP.



- Нажмите , чтобы открыть экран переключения патчей.

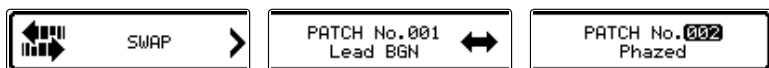

- Поворотом  выберите патч.

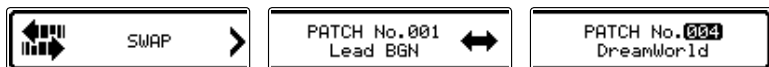

- Нажмите , чтобы подтвердить выбор патча.

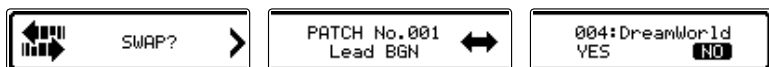

- Поворотом  выберите пункт YES (ДА).

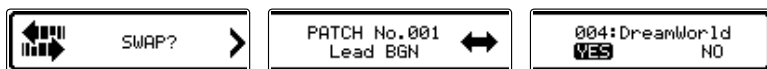
**КСТАТИ**

Выберите пункт NO (НЕТ), чтобы отменить переключение.



- Нажмите  , чтобы поменять патчи местами.

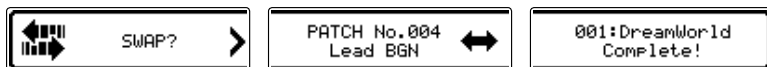



Регулировка общего уровня

- Нажмите  , чтобы открыть меню.

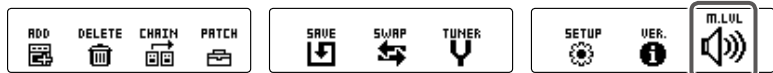

- Поворотом  выберите пункт M.LVL.



- Нажмите  , чтобы открыть экран MASTER LEVEL.



- Поворотом  отрегулируйте общий уровень громкости.

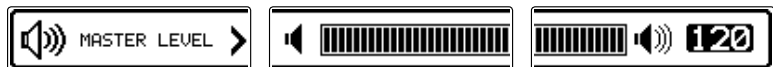

КСТАТИ

Диапазон настройки 0–120.

ПОДСКАЗКА

Вы можете также настроить общий уровень громкости поворотом  в режимах STOMP и MEMORY.

PUSH TO ENTER

Настройки

На экране SETUP вы можете регулировать различные настройки.

Открытие экрана SETUP

- Нажмите  , чтобы открыть меню.



- Поворотом  выберите пункт SETUP.



- Нажмите  , чтобы открыть экран SETUP.



Функция PRESELECT

Включите функцию PRESELECT, чтобы при переключении банков прибор позволял подтвердить смену патча нажатием педали.

- На экране SETUP поворотом  выберите пункт PRESELECT.



- Нажмите .



- Поворотом  включите или выключите PRESELECT.



- Нажмите , чтобы подтвердить выбор.



Работа в эко-режиме

Если **G3n/G3Xn** работает в эко-режиме, то после десяти часов бездействия он будет автоматически отключаться.

- На экране SETUP поворотом  выберите пункт ECO.

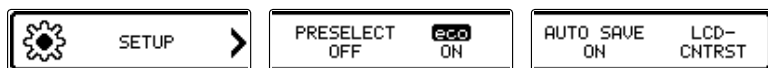

- Нажмите .

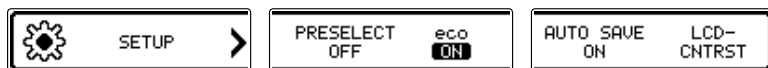

- Поворотом  включите или выключите эко-режим.



- Нажмите , чтобы подтвердить выбор.



Функция автоматического сохранения

Включите автоматическое сохранение параметров.

- На экране SETUP поворотом  выберите пункт AUTO SAVE.

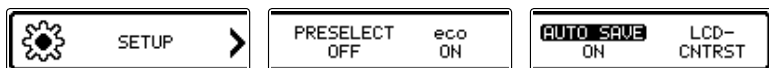

- Нажмите .



- Поворотом  включите или выключите автоматическое сохранение.

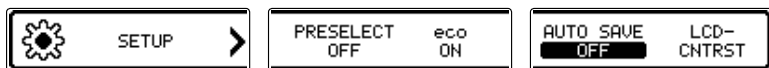

КСТАТИ

Если функция выключена, параметры патчей и эффектов не сохраняются автоматически.



- Нажмите  , чтобы подтвердить.



О переключении патчей

Если функция автоматического сохранения выключена, и вы меняете патче после изменения параметров, на экране появится предложение сохранить настройки.

Чтобы сохранить настройки, выберите пункт YES (см. стр. 19).

Чтобы не сохранять совершенные изменения, выберите пункт NO.

Регулировка контрастности дисплея

- На экране SETUP поверните  , чтобы выбрать пункт LCD CNTRST.



- Нажмите  .

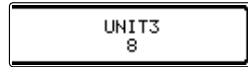
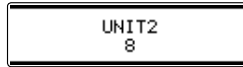
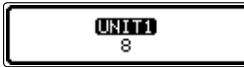

- Поворачивайте  , чтобы выбрать дисплей для настройки.

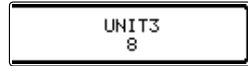
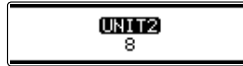
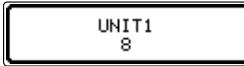

- Нажмите  , чтобы подтвердить выбор.

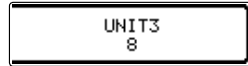
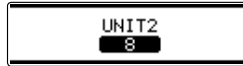
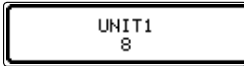

- Поворотом  настройте контрастность.

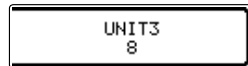
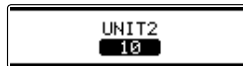
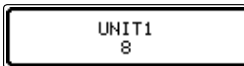

КСТАТИ

Диапазон настройки 1–13.



- Нажмите  , чтобы подтвердить настройку.

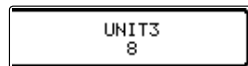
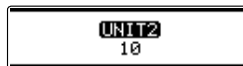
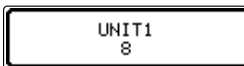



Использование тюнера

Включение тюнера

- Нажмите и удержите  в режиме STOMP или MEMORY.



- Нажмите  или .



При включенном тюнере звучит байпас.

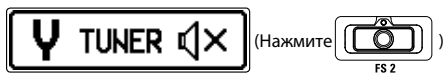

При включенном тюнере звук не выводится.



- Откроется экран тюнера

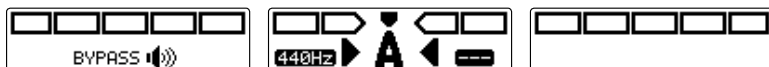

Настройка гитары

- Сыграйте на открытой струне и настройте ее.

Хроматический тюнер

Отображается название ближайшей ноты и точность звучания.



<- Ниже



Точная высота

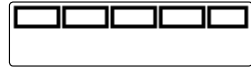

Выше ->

Другие тюнеры

Отображается номер ближайшей струны и точность звучания.



<- Ниже



Точная высота

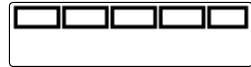

Выше ->

Выключение тюнера

- Нажмите  при открытом экране тюнера.

Настройка тюнера

■ Окно настроек тюнера

- Нажмите  **MENU**



- Поворотом  выберите пункт TUNER.



- Нажмите  **PUSH TO ENTER**, чтобы открыть окно настроек тюнера.



■ Калибровка тюнера

- На экране настроек поворотом  выберите пункт CALIBRATION.



- Нажмите .



- Поверните , чтобы изменить высоту эталонной ноты Ля первой октавы.



КСТАТИ

Диапазон настройки 435–445 Гц для Ля первой октавы.



- Нажатием  подтвердите выбор.



ПОДСКАЗКА

Для изменения высоты эталонной ноты вы можете также повернуть  при открытом экране тюнера.

■ Выбор типа тюнера

- На экране TUNER SETTINGS выберите пункт TYPE поворотом  .



- Нажмите  .

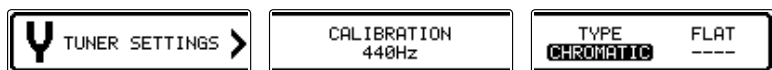

- Поворотом  выберите тип тюнера.



ХРОМАТИЧЕСКИЙ

Хроматический тюнер показывает вам ближайший полутон и насколько велико отклонение от него.

ДРУГИЕ ТИПЫ ТЮНЕРА

В зависимости от выбранного типа на дисплее отображается номер ближайшей струны и величина отклонения от ее тона. Можно выбрать следующие типы:

Дисплей	Описание	Номер струны/название ноты						
		7	6	5	4	3	2	1
GUITAR	Стандартная настройка для гитар (включая семиструнные)	B	E	A	D	G	B	E
OPEN A	Открытые струны дают аккорд Ля	-	E	A	E	A	C#	E
OPEN D	Открытые струны дают аккорд Ре	-	D	A	D	F#	A	D
OPEN E	Открытые струны дают аккорд Ми	-	E	B	E	G#	B	E
OPEN G	Открытые струны дают аккорд Соль	-	D	G	D	G	B	D
DADGAD	Альтернативная настройка используется для тэппинга и т.д.	-	D	A	D	G	A	D



- Нажатием  подтвердите выбор.



■ Настройка на полтона ниже

- На экране настроек тюнера поверните  , чтобы выбрать пункт FLAT.



- Нажмите  .



- Поворотом  выберите нужное значение.



КСТАТИ

- Вы можете выбрать настройку на полтона (x1), тон (x2) или полтора тона (x3) ниже.
- Этот тип настройки невозможен, если у вас включен хроматический тюнер.



- Нажатием  подтвердите свой выбор.

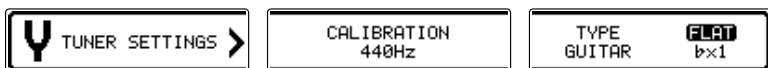

Ритмический аккомпанемент

Выбор аккомпанемента

- Нажмите  , чтобы включить режим STOMP.



- С помощью  **TYPE**  выберите пункт RHYTHM для нужного юнита.

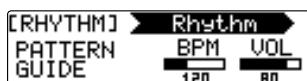

КСТАТИ

В каждом патче может быть выбран только один ритмический аккомпанемент.

Воспроизведение аккомпанемента

- Нажмите кнопку  соответствующего юнита.



- Начнется воспроизведение ритмического аккомпанемента.

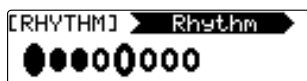

ПОДСКАЗКА

- Во время воспроизведения ритмического аккомпанемента вы можете переключаться между режимами STOMP и MEMORY.
- Если вы выберете другой патч, воспроизведение остановится.

Остановка аккомпанемента

- В процессе воспроизведения нажмите кнопку  соответствующего юнита.



- Воспроизведение прекратится.

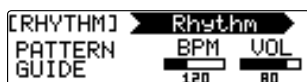

Настройка аккомпанемента

■ Выбор ритмического паттерна

- Поверните регулятор ¹ соответствующего юнита.



КСТАТИ

Список паттернов вы найдете на стр. 50.

■ Настройка темпа аккомпанемента

- Поворотом соответствующего ³ выберите желаемый темп.



КСТАТИ

- Диапазон настройки - 40-250 ударов в минуту (BPM).
- Этот параметр применяется ко всем эффектам, ритмическим аккомпанементам и луперу.

■ Настройка громкости аккомпанемента

- Поворотом соответствующего ⁴ выберите желаемый уровень громкости.



КСТАТИ



Диапазон настройки 0–100.

Фразовый сэмплер

Включение фразового сэмплера

- Нажмите  , чтобы включить режим STOMP.



- Нажатием  ▼ TYPE ▲  включите фразовый сэмплер для нужного юнита.

1 юнит

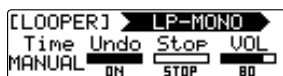

2 юнита

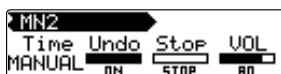

КСТАТИ

- Возможны четыре режима работы: 1 юнит-моно, 2 юнита-моно, 1 юнит-стерео, 2 юнита-стерео.
- В патче может быть включен один сэмплер.

Запись, воспроизведение и удаление

■ Запись фраз

- Нажмите  соответствующего юнита.



- Начнется запись.



• Остановка записи и начало воспроизведения

Если выбрана ручная настройка продолжительности записи ("MANUAL")

Воспроизведение фразы начнется при повторном нажатии  или по достижении максимальной продолжительности записи.

Если продолжительность записи задана

Воспроизведение начнется после достижения заданного временного лимита записи.



ПОДСКАЗКА

- Информацию по настройке продолжительности записи вы найдете на стр. 39.
- Запись или воспроизведение не прерываются, если в процессе вы переходите в режим MEMORY.

КСТАТИ

- При использовании ритмического аккомпанемента запись начинается после предварительного отсчета.
- При смене патча запись и воспроизведение прерываются. Кроме того, при этом записанные фразы стираются.
- При использовании ритмического аккомпанемента действует дискретизация, поэтому если окончание записи не совпадает с заданной продолжительностью, произойдет автоматическая регулировка.
- При попытке изменить темп аккомпанемента во время воспроизведения запись удаляется.

■ Запись с наложением

- При воспроизведении дважды нажмите  первого юнита.



■ Остановка воспроизведения

1 юнит

- При воспроизведении дважды нажмите  соответствующего юнита.



- Воспроизведение остановится.



2 юнита

- При воспроизведении нажмите  второго юнита.



- Воспроизведение остановится.



■ Удаление фраз

1 юнит

- Когда воспроизведение фразы остановится, нажмите и удерживайте , соответствующего юнита.



- Фраза будет удалена.



2 юнита

- Когда воспроизведение фразы остановится, нажмите  второго юнита.



- Фраза будет удалена.



Настройка сэмплера

■ Установка продолжительности фразы

- Поверните  соответствующего юнита.



КСТАТИ

- Вы можете установить продолжительность записываемой фразы вручную (MANUAL) или выбрать нужную продолжительность ноты.
- Время записи для моно-сэмплера: от 1.5 до 80 секунд (40 секунд со включенной функцией отмены).
- Время записи для стерео-сэмплера: от 1.5 до 40 секунд (20 секунд со включенной функцией отмены).
- неподходящие настройки корректируются автоматически.
- При изменении продолжительности записи записанные данные удаляются.

■ Включение функции отмены (UNDO)

- Поворотом соответствующего  включите или выключите функцию отмены.





КСТАТИ

- Когда функция отмены включена, продолжительность записи равняется:
- Моно-сэмплер: 40 секунд.
 - Стерео-сэмплер: 20 секунд.



Использование функций отмены (UNDO) и повтора (REDO)

Если функция отмены включена, вы можете отменить последнее наложение, а с помощью функции повтора восстановить последнюю удаленную функцией отмены фразу.

1 юнит

Чтобы отменить наложение, на секунду нажмите  во время воспроизведения. Чтобы восстановить удаленную фразу, снова нажмите .

2 юнита

Чтобы отменить наложение, дважды нажмите  первого юнита во время воспроизведения. Чтобы восстановить удаленные фразы, снова дважды нажмите .

■ Выбор способа остановки воспроизведения

- Поверните  соответствующего юнита.



STOP

Немедленная остановка

FINISH

Доиграть до конца и остановиться

FADE OUT

Остановиться после затухания

■ Настройка громкости

- Поверните  соответствующего юнита.



КСТАТИ

Диапазон настройки 0–100.

Использование педали

Использование подключаемой педали (только **G3n**)

■ Настройка педали

Вы можете назначить на педаль один из эффектов.

- Нажмите  , чтобы открыть меню.



- Поворотом  выберите пункт EX PDL.



- Нажмите  , чтобы открыть экран EX PDL.



- Поверните  , чтобы включить или выключить педаль.



КСТАТИ

Когда педаль включена, вы можете использовать назначенный на нее эффект.

Использование педали с G3Xn

■ Выбор эффекта педали

- Нажмите  , чтобы включить режим STOMP.



- Нажмите  , чтобы выбрать эффект.

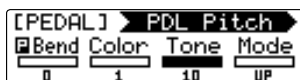

КСТАТИ

Чтобы выбрать категорию, нажмите TYPE ▲○, удерживая TYPE ▼○, или нажмите TYPE ▼○, удерживая TYPE ▲○.



- Нажмите  вниз.

ПОДСКАЗКА

- Нажмите на передний конец педали экспрессии, чтобы включить или выключить эффект, назначенный на педаль. Это не влияет на статус педали.
- Вы можете также включить/выключить эффект нажатием  . Это не влияет на статус педали.

Калибровка педали для G3Xn

■ Калибровка чувствительности

- Включите прибор, зажав кнопку  MENU.



- Следуйте указаниям на дисплее и при необходимости нажимайте  PUSH TO ENTER.

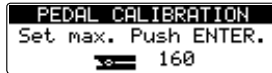
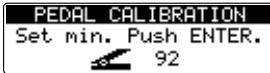

- Вы увидите надпись "Complete!" ("Готово!") - калибровка завершена.



КСТАТИ

Калибровка требуется в следующих случаях:

- Эффект от нажатия на педаль недостаточен.
- Даже при незначительном нажатии звук и громкость сильно изменяются.

■ Регулировка чувствительности педали

- Вставьте ключ в регулировочный винт в педали и поверните его по часовой стрелке, чтобы сделать педаль туже, или против часовой - чтобы ослабить ее.

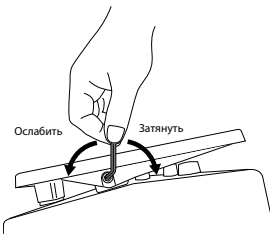

КСТАТИ

Будьте осторожны при ослаблении винта - если вы ослабите его слишком сильно, он может отойти внутри педали, и она распадётся на две части.

Задание темпа вручную (tap-функция)

Вы можете синхронизировать фразовые сэмплы, ритмические аккомпанементы, дилэй и некоторые эффекты модуляции в одном темпе.

Для этого выберите эффект, параметр которого доступен для синхронизации (например, время или частота), и задайте для этого параметра нотное значение.

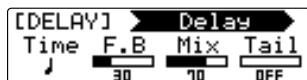

Включение tap-функции

- Нажмите  в режиме STOMP или MEMORY.



- Нажмите , чтобы открыть экран TAP TEMPO.

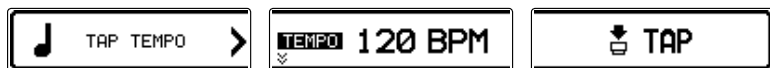

Задание темпа

- Нажмите  как минимум дважды в желаемом темпе.

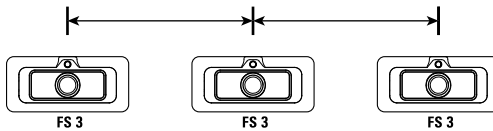

- Так вы задаете темп.

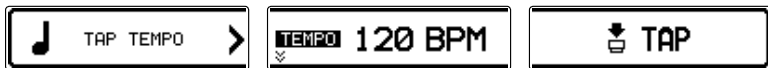

КСТАТИ

Вы можете также настроить темп, поворачивая  центрального юнита.

Завершение настройки темпа

- Нажмите  при открытом экране TAP TEMPO.

Возврат к заводским установкам

- Удерживая нажатой  , включите питание.



- Поворотом  подтвердите выбор (YES).

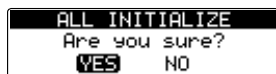

ПОДСКАЗКА

Выберите пункт NO, чтобы отменить сброс установок.



- Нажмите  , чтобы сбросить настройки.



- По завершению на дисплее отобразится надпись "Complete!" ("Готово!").

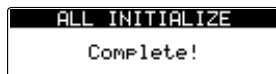

ПОДСКАЗКА

Данная операция возвращает все настройки **G3n/G3Xn** к заводским, включая патчи. Не используйте ее, если вы не уверены.

Обновление ПО

Проверка версии ПО

- Нажмите  , чтобы открыть меню.



- Поворотом  выберите пункт VER.



- Нажмите  , чтобы посмотреть версию ПО.

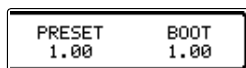
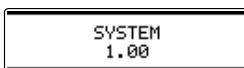

Обновление ПО

- Чтобы скачать последнюю версию

Зайдите на сайт ZOOM (<http://www.zoom.co.jp/>).

- Подключите **G3n/G3Xn** к компьютеру с помощью кабеля USB.

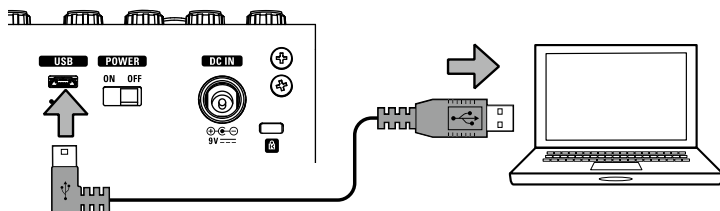

- Нажав кнопки  и , включите питание.

- Запустите обновление у себя на компьютере и обновите ПО.

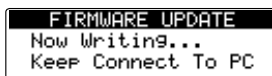
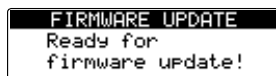

КСТАТИ

В процессе обновления не отключайте кабель USB.

ПОДСКАЗКА

Инструкции по использованию программы вы найдете на сайте ZOOM.

- По завершению обновления на дисплее появится надпись "Complete!".

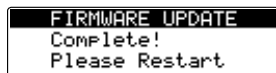

- Выключите питание.

ПОДСКАЗКА

При обновлении ПО сохраненные патчи не будут удалены.

Устранение неполадок

Звук нет или очень тихий

- Убедитесь, что питание прибора включено.
- Проверьте все подключения (стр. 4-5).
- Настройте громкость патчей (стр. 17).
- Настройте общий уровень (стр. 22).
- Если вы регулируете уровень громкости педали экспрессии, отрегулируйте педаль до достижения приемлемого уровня.

Посторонние шумы

- Проверьте, не повреждены ли кабели.
- Используйте только фирменный адаптер ZOOM AC.

Эффект не действует

- Если превышено допустимое количество обрабатываемых эффектов, количество юнитов или задействованных ресурсов, эффекты будут отключены, и на дисплее отобразится сообщение (стр. 9):
PROCESS OVERFLOW.

Проблемы с педалью экспрессии

- Убедитесь, что педаль настроена правильно (стр. 41).
- Выберите эффект для педали (стр. 42).
- Отрегулируйте педаль (стр. 43).

Список ритмических аккомпанементов

№.	Название	Размер
1	GUIDE	4/4
2	8Beats1	4/4
3	8Beats2	4/4
4	8Beats3	4/4
5	16Beats1	4/4
6	16Beats2	4/4
7	16Beats3	4/4
8	Rock1	4/4
9	Rock2	4/4
10	Rock3	4/4
11	ROCKABLY	4/4
12	R'n'R	4/4
13	HardRock	4/4
14	HeavyMtl	4/4
15	MtlCore	4/4
16	Punk	4/4
17	FastPunk	4/4
18	Emo	4/4
19	TomTomBt	4/4
20	Funk1	4/4
21	Funk2	4/4
22	FunkRock	4/4
23	JazzFunk	4/4

№.	Название	Размер
24	R&B1	4/4
25	R&B2	4/4
26	70s Soul	4/4
27	90s Soul	4/4
28	Motown	4/4
29	HipHop	4/4
30	Disco	4/4
31	Pop	4/4
32	PopRock	4/4
33	IndiePop	4/4
34	EuroPop	4/4
35	NewWave	4/4
36	OneDrop	4/4
37	Steppers	4/4
38	Rockers	4/4
39	Ska	4/4
40	2nd Line	4/4
41	Country	4/4
42	Shuffle1	4/4
43	Shuffle2	4/4
44	Blues1	4/4
45	Blues2	4/4
46	Jazz1	4/4

№.	Название	Размер
47	Jazz2	4/4
48	Fusion	4/4
49	Swing1	4/4
50	Swing2	4/4
51	Bossa1	4/4
52	Bossa2	4/4
53	Samba1	4/4
54	Samba2	4/4
55	Breaks1	4/4
56	Breaks2	4/4
57	Breaks3	4/4
58	12/8 Grv	12/8
59	Waltz	3/4
60	JzWaltz1	3/4
61	JzWaltz2	3/4
62	CtWaltz1	3/4
63	CtWaltz2	3/4
64	5/4 Grv	5/4
65	Metro3	3/4
66	Metro4	4/4
67	Metro5	5/4
68	Metro	

Технические характеристики

Типы эффектов	80 типов
Количество эффектов одновременно	7
Пользовательские патчи	150
Частота сэмплирования	44.1 кГц
A/D конвертация	24-бит, 128-кратный оверсэмплинг
D/A конвертация	24-бит, 128-кратный оверсэмплинг
Обработка сигнала	32-бит
Частотные характеристики	20-20 кГц +1 дБ -3 дБ (10 кОм нагрузки)
Дисплей	3 ЖК 128×32 с точечной матрицей
Вход INPUT	Стандартный монофонический джек Номинальный входной уровень: -20 dBu Входное сопротивление: 470 кОм
AUX IN	Стандартный монофонический джек Номинальный входной уровень: -10 dBu Входное сопротивление: 470 кОм
Выход R	Стандартный монофонический джек Максимальный выходной уровень: +5 дБм (с выходным сопротивлением 10 кОм и более)
L/MONO/PHONES (Левый/моно/ наушники)	Стандартный стерео-джек (линия/наушники) Максимальный выходной уровень: Линия: +5 дБм (с выходным сопротивлением 10 кОм и более) Наушники: 15 мВ +15 мВ (32 Ом нагрузки)
Уровень шума и помех	119 dBu
Уровень остаточного шума	-100 dBu
Входной контроллер	Педаль FP02 (только G3n)
Питание	Адаптер AC DC9V ("минус" - на центральном контакте) / 500 мА (ZOOM AD-16)
Размеры	G3n 181 мм (Г) x 234 мм (Ш) x 58 мм (В) G3Xn 181 мм (Г) x 318 мм (Ш) x 64 мм (В)
Разъем USB	USB MIDI, USB Micro-B
Вес	G3n 1.28 кг G3Xn 1.84 кг
Дополнительно	Педаль экспрессии FP02 (только для G3n)

• 0 дБм=0.775 вольт - напряжение линейного сигнала



ZOOM CORPORATION

4-4-3 Кандасуругадай, Кьода-ку, Токио 101-0062 Япония

<http://www.zoom.co.jp>