

**EUROLIVE**

**B212A/B215A**

# Инструкция по эксплуатации

Версия 1.1 Декабрь 2006 г.

ru



[www.behringer.com](http://www.behringer.com)



## ВАЖНЫЕ УКАЗАНИЯ ПО ТЕХНИКЕ БЕЗОПАСНОСТИ



### ВНИМАНИЕ:

Во избежание поражения электрическим током запрещено снимать крышку или заднюю панель прибора. Внутри прибора нет элементов, которые пользователь может отремонтировать самостоятельно. Ремонтные работы должны выполняться только квалифицированным персоналом.

### ПРЕДУПРЕЖДЕНИЕ:

Во избежание возникновения пожара или поражения электрическим током необходимо защищать прибор от воздействия дождя или влаги, а также от попадания внутрь капель воды или других жидкостей. Не ставьте на прибор заполненные жидкостью сосуды, например, вазы.



Этот символ указывает на наличие опасного неизолированного напряжения внутри корпуса прибора, а также на возможность поражения электрическим током.



Этот символ указывает на важную информацию в сопроводительной документации, касающуюся эксплуатации и обслуживания прибора. Пожалуйста, ознакомьтесь с инструкцией по эксплуатации.

- 1) Прочтите эти указания.
- 2) Сохраните эти указания.
- 3) Обратите внимание на предупреждающие указания.
- 4) Соблюдайте все указания по эксплуатации.
- 5) Не пользуйтесь прибором в непосредственной близости от воды.
- 6) Протирайте прибор только сухой тряпкой.
- 7) Не загораживайте вентиляционные отверстия. При монтаже прибора руководствуйтесь указаниями фирмы-производителя.
- 8) Не устанавливайте прибор вблизи источников тепла, таких как радиаторы, плиты и другие излучающие тепло приборы (в том числе усилители).
- 9) Ни в коем случае не удаляйте предохранительное устройство с двухполюсных или заземленных штекеров. Двухполюсный штекер имеет два контакта различной ширины. Заземленный штекер имеет два контакта, а также дополнительный контакт заземления. Широкий контакт или дополнительный контакт заземления служат для Вашей безопасности. Если поставляемый формат штекера не соответствует формату Вашей розетки, попросите электрика заменить розетку.
- 10) Прокладывайте сетевой кабель таким образом, чтобы на него нельзя было наступить, а также, чтобы он не соприкасался с острыми углами и не мог быть поврежден. Особое внимание обратите на то, чтобы удлинительный кабель и участки рядом с вилкой и местом крепления сетевого кабеля к прибору были хорошо защищены.
- 11) Устройство должно быть подключено к электросети через сетевую розетку с исправным заземлением.

12) Если сетевая вилка или штепсельная розетка устройства служат для отключения устройства от сети, они должны быть легко доступными.

13) Используйте только рекомендованные производителем дополнительные приборы и принадлежности.

14) Пользуйтесь только тележками, стойками, штативами, креплениями или подставками, рекомендованными изготовителем или входящими в комплект поставки прибора. Если Вы пользуетесь тележкой, то соблюдайте осторожность при перемещении тележки с прибором, чтобы не споткнуться и не получить травму.



15) Отключайте прибор от сети во время грозы или при длительных перерывах в эксплуатации.

16) Поручайте выполнение всех работ по ремонту прибора только квалифицированному сервисному персоналу. Ремонт требуется при повреждении прибора (например, при повреждении штекера или сетевого кабеля), если внутрь прибора попали посторонние предметы или жидкость, прибор находился под дождем или во влажной среде, прибор упал на пол или плохо работает.

17) **ВНИМАНИЕ!** Все сервисные указания предназначены исключительно для квалифицированного персонала. Во избежание поражения электрическим током не выполняйте ремонтных работ, не описанных в инструкции по эксплуатации. Ремонтные работы должны выполняться только квалифицированными специалистами.



### WARNING

THIS EQUIPMENT IS CAPABLE OF DELIVERING SOUND PRESSURE LEVELS IN EXCESS OF 90 dB, WHICH MAY CAUSE PERMANENT HEARING DAMAGE.

### Вентиляция:

Колонка должна быть установлена таким образом, чтобы к ней был обеспечен достаточный приток воздуха. Колонку нельзя устанавливать на мягкой поверхности (кровати, диване и пр.), где вентиляционные отверстия могли бы быть закрыты. Это указание следует учитывать также при установке колонки в полку или шкаф, где к ней не может быть обеспечен беспрепятственный доступ воздуха.

### Проверьте поверхность:

Перед установкой колонки необходимо убедиться в прочности используемой подставки. Вибрирующие поверхности, например элементы сцены, недостаточно стабильны для стека колонок, поэтому акустические системы следует устанавливать только на ровной твердой поверхности.

### Устанавливайте колонки в безопасном месте:

По возможности устанавливайте Ваши колонки на достаточном расстоянии от танцплощадки или проходных мест. Таким образом Вы сможете предотвратить ситуацию, в которой кто-нибудь случайно заденет и уронит колонку.





## 1. ВВЕДЕНИЕ

Благодарим за доверие, оказанное нам при покупке BEHRINGER EUROLIVE B212A/B215A. Эта активная и исключительно компактная акустическая система специально разработана для использования в небольших помещениях. Благодаря небольшим размерам и весу в сочетании с мощным усилителем и возможностью крепления к стене эта система предоставляет Вам широкий спектр функциональных возможностей. К входной секции может быть подключен линейный сигнал или микрофон. Акустическая система обладает также двухполосным эквалайзером для точного регулирования высоких и низких частот. Все эти качества делают B212A/B215A Вашим постоянным и незаменимым помощником.

### 1.1 Прежде чем начать

#### 1.1.1 Поставка

Для обеспечения безопасной транспортировки прибор был тщательно упакован на заводе-изготовителе. Однако если картонная упаковка повреждена, необходимо немедленно проверить прибор на отсутствие внешних повреждений.

-  При наличии повреждений НЕ посылайте прибор нам, а сообщите продавцу и транспортному предприятию, так как в противном случае Вы теряете право на возмещение ущерба.
-  Во избежание повреждений при хранении и транспортировке всегда используйте оригинальную упаковку.
-  Не позволяйте детям играть с прибором и упаковочными материалами.
-  Пожалуйста, утилизируйте все упаковочные материалы безвредным для окружающей среды способом.

#### 1.1.2 Ввод в эксплуатацию

Во избежание перегрева обеспечьте достаточный приток воздуха к прибору и не размещайте его вблизи других излучающих тепло приборов.

-  Испорченные предохранители обязательно должны быть заменены новыми с номиналом, значение которого Вы можете найти в разделе "ТЕХНИЧЕСКИЕ ДАННЫЕ".

Подключение к сети осуществляется с помощью поставляемого сетевого кабеля и соответствует всем необходимым требованиям техники безопасности.

-  Обращаем Ваше внимание на то, что все приборы обязательно должны быть заземлены. В целях собственной безопасности ни в коем случае не демонтируйте и не выводите из строя заземление приборов или сетевых кабелей.

#### ВАЖНЫЕ УКАЗАНИЯ ПО ИНСТАЛЛЯЦИИ

-  Эксплуатация вблизи сильных радиопередатчиков и источников высокочастотных сигналов может привести к заметному ухудшению качества звука. Увеличьте расстояние между устройством и передатчиком и используйте экранированные кабели для всех соединений.

#### 1.1.3 Онлайн-регистрация

Пожалуйста, зарегистрируйте Ваш новый прибор (желательно сразу после приобретения) на нашем веб-сайте [www.behringer.com](http://www.behringer.com) (или [www.behringer.ru](http://www.behringer.ru)) и внимательно прочтите гарантийные условия.

Фирма BEHRINGER предоставляет гарантию сроком на один год\* с момента покупки, при выявлении недостатков сборки или материала. Вы можете загрузить гарантийные условия на русском языке с нашей Web-страницы [www.behringer.com](http://www.behringer.com) или запросить их по телефону +65 6542 9313.

В случае неисправности мы постараемся отремонтировать Ваш прибор в кратчайшие сроки. Пожалуйста, обратитесь непосредственно к продавцу, у которого Вы приобрели прибор. Если у Вас нет такой возможности, Вы также можете обратиться непосредственно в одно из наших представительств. Список контактных адресов представительств BEHRINGER Вы найдете внутри оригинальной упаковки прибора (Global Contact Information/ European Contact Information). Если в списке не указан контактный адрес для Вашей страны, пожалуйста, обратитесь к ближайшему удобному для Вас дистрибьютору. Соответствующие контактные адреса Вы найдете на нашем веб-сайте [www.behringer.com](http://www.behringer.com) в разделе Support.

Регистрация Вашего прибора с указанием даты его покупки значительно облегчит процедуру обработки рекламации в гарантийном случае.

Большое спасибо за Ваше сотрудничество!

\* Для клиентов из стран Европейского Сообщества могут действовать другие условия. Клиенты из стран ЕС могут получить подробную информацию в BEHRINGER Support Germany.



## ВНИМАНИЕ!

-  Эта акустическая система способна воспроизводить звук большой мощности. Обратите Ваше внимание на то, что высокое звуковое давление не только быстро утомляет слух, но также может повредить слуховой аппарат. Всегда старайтесь придерживаться умеренной громкости звука.

## 2. СОЕДИНЕНИЯ И ЭЛЕМЕНТЫ УПРАВЛЕНИЯ



Рис. 2.1: Соединения и элементы управления (B212A и B215A)

- 1 Это гнездо служит для подключения источника сигнала при помощи 6,3 мм- стереоштекера.
- 2 Гнездо XLR – симметричный вход для источников сигнала с XLR- выходом.
- Используйте всегда только либо XLR-, либо 6,3 мм-вход и устанавливайте входную чувствительность при помощи регулятора LEVEL [4]. Никогда не используйте оба входа одновременно!**
- 3 Выход *LINK OUTPUT* связан непосредственно с входами B212A/B215A и выводит неизменный входной сигнал. Таким образом Вы можете направить сигнал на вход другого устройства (например, второй B212A/B215A).
- 4 При помощи регулятора *LEVEL* Вы устанавливаете громкость линейного и микрофонного сигналов. Более сильный по уровню линейный сигнал (*LINE*) ослабляется в левой половине диапазона регулирования, а более слабый микрофонный сигнал (*MIC*) усиливается в правой половине.
- 5 Индикатор *CLIP* светится при перегрузке. Уменьшайте громкость при помощи регулятора *LEVEL* до тех пор, пока индикатор *CLIP* не погаснет или будет мигать только при пиках сигнала.
- Обратите Ваше внимание на то, что большая громкость может неблагоприятно воздействовать на слуховой аппарат, а также повредить наушники и/или акустическую систему. Перед включением прибора регуляторы громкости следует повернуть до упора влево. Всегда старайтесь придерживаться умеренной громкости звука.**
- 6 При помощи регулятора *HIGH* Вы устанавливаете уровень высоких частот.
- 7 При помощи регулятора *LOW* Вы устанавливаете басы.
- 8 Индикатор *PWR* светится, если прибор включен.

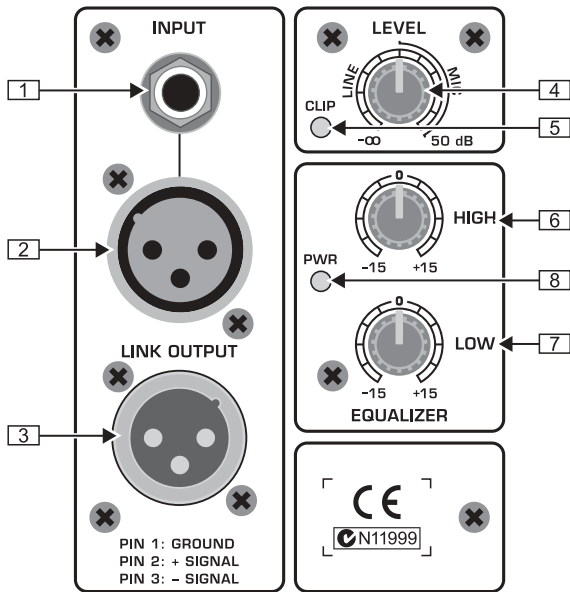

Рис. 2.2: Соединения и элементы управления (B212A и B215A)

- 9 В **ДЕРЖАТЕЛЕ ПРЕДОХРАНИТЕЛЯ** B212A/B215A можно заменять предохранитель. При замене должен применяться предохранитель такого же типа. Учитывайте данные, приведенные в главе 5 “ТЕХНИЧЕСКИЕ ХАРАКТЕРИСТИКИ”.
- 10 Подключение к сети осуществляется с помощью приборной розетки IEC-320. Соответствующий сетевой кабель входит в комплект поставки. Во избежание возникновения низкочастотного фона рекомендуется подключать колонки и микшерный пульт к одному и тому же контуру электрической сети.
- 11 Выключатель *POWER* служит для включения B212A/B215A.
- Обратите Ваше внимание на то, что при выключении прибора с помощью выключателя *POWER* не происходит полного отключения от сети. Для отключения устройства от сети вынимайте вилку из розетки. При установке прибора убедитесь в том, что розетка и сетевой кабель исправны. При длительных перерывах в эксплуатации также следует вынимать вилку из розетки.**
- 12 **СЕРИЙНЫЙ НОМЕР**

## 3. ПРИМЕРЫ ИСПОЛЬЗОВАНИЯ

 Перед включением прибора следует повернуть регулятор громкости **LEVEL** до упора влево. После включения увеличивайте громкость до желаемого уровня.

### 3.1 Использование микшерного пульта

Стандартная система представляет собой комбинацию двух колонок B212A/B215A и микшерного пульта. Для этого соедините выходы Вашего микшерного пульта соответственно с входами обеих B212A/B215A. Вход каждой колонки выполнен как в форме XLR-, так и в форме симметричного 6,3 мм- разъема. Для достижения максимальной помехоустойчивости следует использовать симметричные кабели.

### 3.2 Использование нескольких B212A/B215A



Рис. 3.1: Каскадное соединение нескольких B212A/B215A с помощью разъема LINK OUTPUT

Для использования в больших помещениях Вы можете подключить последовательно несколько B212A/B215A с помощью разъема LINK OUTPUT  (см. рис. 3.1).

### 3.3 Прямое подключение источника стереосигнала

Если Вы используете две колонки B212A/B215A, Вы можете напрямую подключить к ним источник стереосигнала, например, CD- плеер. При необходимости используйте соответствующие адаптеры.

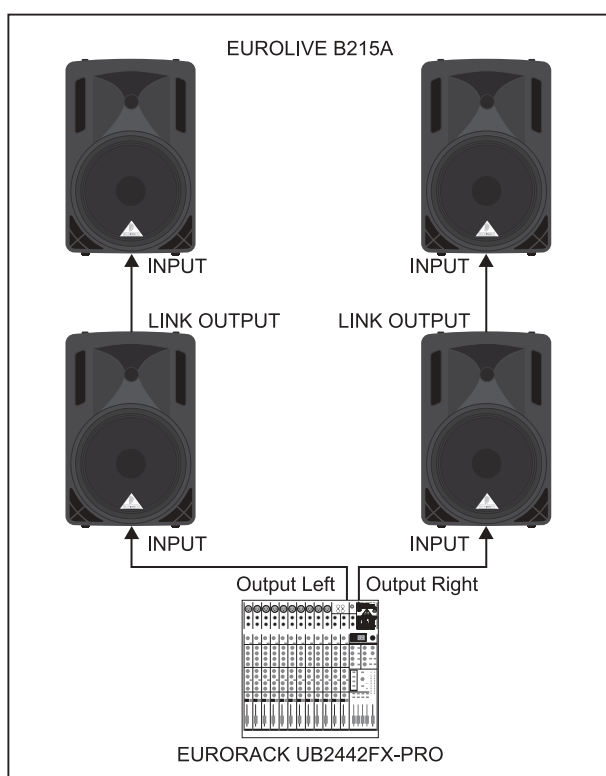
## 4. МОНТАЖ

Оба аудиовхода B212A/B215A и выход LINK OUTPUT являются полностью симметричными.

Если имеется возможность создать симметричную подачу сигнала с другими приборами, то нужно обеспечить максимальную компенсацию сигналов помех.

### Симметричное соединение через 1/4" TRS-разъём

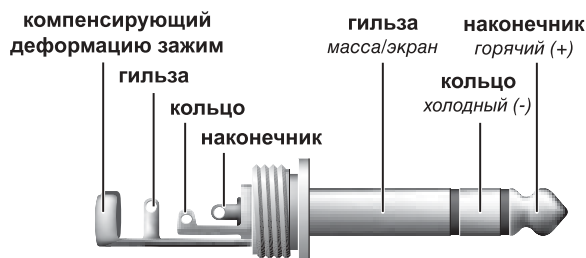

При соединении симметричных и несимметричных цепей кольцо и гильза стереоштекера должны быть перемкнуты.

Рис. 4.1: 6,3-миллиметровый стереоштекер

### Симметричное соединение через XLR-разъёмы

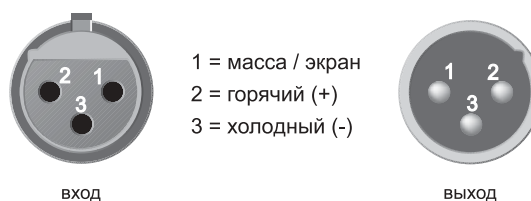

При несимметричном соединении контакты 1 и 3 должны быть перемкнуты.

Рис. 4.2: Штекер XLR

 Обязательно следите за тем, чтобы установка и работа с прибором проводились только компетентными лицами. Во время и после монтажа следует обеспечить достаточное заземление работающего лица (лиц), иначе электростатические разряды могут оказать отрицательное воздействие на работу прибора.

# EUROLIVE B212A/B215A

## 5. ТЕХНИЧЕСКИЕ ХАРАКТЕРИСТИКИ

### ВЫХОДНАЯ МОЩНОСТЬ

#### Низкочастотный диапазон

RMS @ 1% THD (синус-тон)	200 Вт @ 8 Ω
Пиковая мощность	320 Вт @ 8 Ω

#### Высокочастотный диапазон

RMS @ 1% THD (синус-тон)	50 Вт @ 8 Ω
Пиковая мощность	80 Вт @ 8 Ω

### ВХОДЫ

#### Разъем XLR (серво-симметр.)

Чувствительность	от -40 до +4 дБн
Входное сопротивление	20 кΩ

#### Разъем 6,3 мм (серво-симметр.)

Чувствительность	от -40 до +4 дБн
Входное сопротивление	20 кΩ

### ЛИНЕЙНЫЙ ВЫХОД

#### Разъем XLR

### СИСТЕМНЫЕ ДАННЫЕ

#### B212A

Частотный диапазон	от 65 Гц до 20 кГц
Разделительная частота кроссовера	2.4 кГц (12 дБ)
Максимальное звуковое давление	125 дБ @ 1 м
Лимитер	оптический
Динамический эквалайзер	Управляемый процессором

#### B215A

Частотный диапазон	от 55 Гц до 20 кГц
Разделительная частота кроссовера	1.9 кГц (12 дБ)
Максимальное звуковое давление	126 дБ @ 1 м
Лимитер	оптический
Динамический эквалайзер	Управляемый процессором

### ЭКВАЛАЙЗЕР

HIGH	12 кГц / ± 15 дБ
LOW	80 Гц / ± 15 дБ

### ЭЛЕКТРОПИТАНИЕ

#### Сетевое напряжение

США/КАНАДА	120 В~, 60 Гц
Китай/Корея	220 В~, 50 Гц
Европа	230 В~, 50 Гц
Великобритания/Австралия	230 В~, 50 Гц
Япония	100 В~, 50-60 Гц

Потребляемая мощность	макс. 450 Вт
Предохранители	100 - 120 В~: <b>T 5.0 A H 250 B</b> 220 - 240 В~: <b>T 2.5 A H 250 B</b>
Подключение к сети	Стандартная двухполюсная вилка

### ГАБАРИТЫ/ВЕС

#### B212A

Габариты (В x Ш x Г)	прибл. 550 мм x 345 мм x 270 мм
Вес	прибл. 16.5 кг

#### B215A

Габариты (В x Ш x Г)	прибл. 690 мм x 440 мм x 335 мм
Вес	прибл. 23 кг

Фирма BEHRINGER прилагает все усилия для обеспечения высочайшего качества своей продукции. Необходимые модификации производятся без предварительного уведомления. Поэтому технические данные и внешний вид устройства могут отличаться от приведенных в данном документе.

Мы оставляем за собой право на внесение изменений в техническую конструкцию и внешний вид прибора. Содержащаяся в настоящем документе информация является актуальной на момент его сдачи в печать. Изображенные или упомянутые здесь названия фирм, учреждений и публикаций, а также соответствующие логотипы являются зарегистрированными товарными знаками их владельцев. Их использование ни в коем случае не свидетельствует о претензиях на соответствующий товарный знак или о наличии связи между владельцами товарного знака и BEHRINGER. BEHRINGER не гарантирует полноту и правильность содержащихся в настоящем документе описаний, изображений и данных. Цвета и спецификации приборов могут незначительно отличаться от приведенных в данном руководстве. Продукты BEHRINGER продаются только нашими авторизованными дилерами. Дистрибьюторы и дилеры не являются уполномоченными агентами BEHRINGER и не имеют права связывать BEHRINGER прямыми или косвенными правовыми обязательствами. Данная инструкция защищена законом об авторских правах. Любое размножение или перепечатка (целиком или частично), любое воспроизведение иллюстраций, в том числе и в измененном виде, допускается только с письменного разрешения фирмы BEHRINGER International GmbH. BEHRINGER® является зарегистрированным товарным знаком.

ВСЕ ПРАВА ЗАЩИЩЕНЫ.

© 2006 BEHRINGER International GmbH.  
BEHRINGER International GmbH, Hanns-Martin-Schleyer-Str. 36-38, 47877 Willich-Muenchheide II, Германия  
Tel. +49 2154 9206 0, Fax +49 2154 9206 4903