

Privia

PX-780M

R



АЯ46

ИНСТРУКЦИЯ ПО ЭКСПЛУАТАЦИИ

Сохраните всю информацию, чтобы обращаться к ней в будущем.

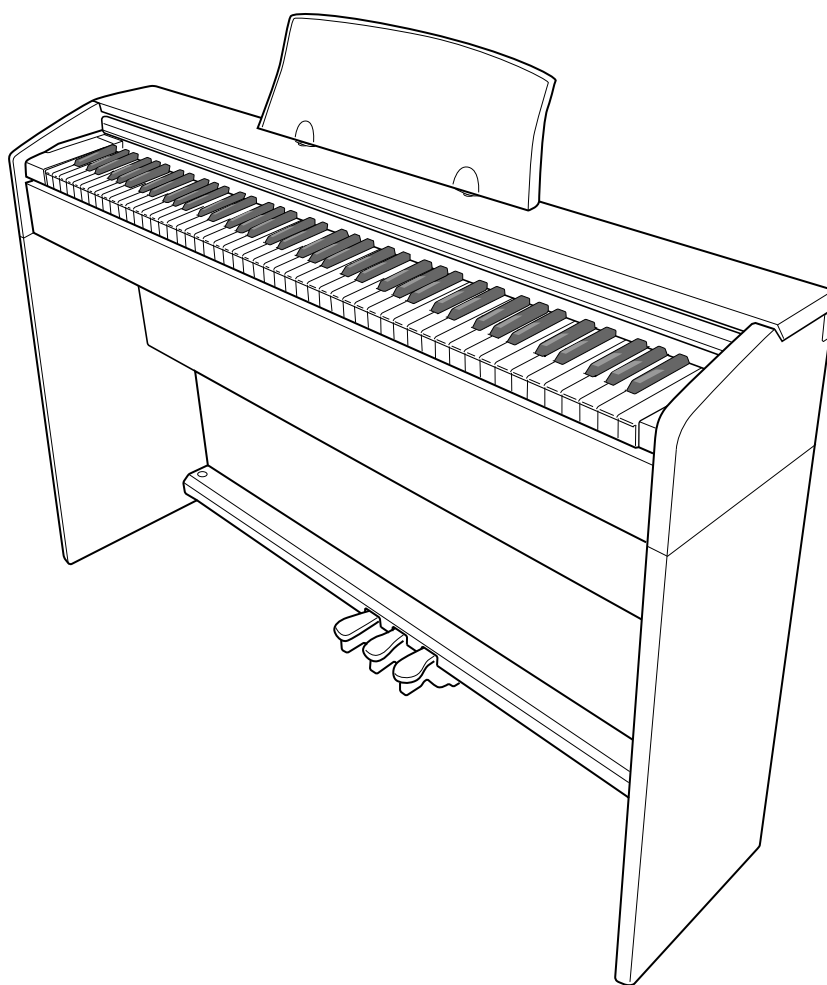

Правила безопасности

Перед тем как приступить к эксплуатации цифрового пианино, прочитайте брошюру «Правила безопасности».

Внимание!

Прежде чем приступить к эксплуатации данного изделия, ознакомьтесь со следующей важной информацией.

- Прежде чем приступить к эксплуатации адаптера переменного тока AD-E24250LW для подачи питания на изделие, проверить адаптер на предмет повреждений. Сетевой шнур тщательно проверить на предмет разрывов, порезов, оголения провода, других серьезных повреждений. Если адаптер серьезно поврежден, не давать его детям.
- Изделие не предназначено для детей в возрасте до 3 лет.
- Применять только адаптер CASIO AD-E24250LW.
- Адаптер переменного тока — не игрушка!
- Перед протираанием изделия отсоединять от него адаптер переменного тока.



Этот символ относится только к странам ЕС.

Декларация о соответствии согласно Директиве ЕС



Manufacturer:
CASIO COMPUTER CO., LTD.
6-2, Hon-machi 1-chome, Shibuya-ku, Tokyo 151-8543, Japan
Responsible within the European Union:
CASIO EUROPE GmbH
Casio-Platz 1, 22848 Norderstedt, Germany

Содержание

Сборка стойки R-58

Распаковка	R-58	Как подсоединить шнур	R-61
Сборка стойки	R-58	Как установить пюпитр	R-61

Общие указания.....R-2

Сохранение настройки и применение блокировки панели управления	R-4
Восстановление заводских показателей настройки цифрового пианино	R-4

Сетевая розеткаR-5

Пользование адаптером переменного тока.....	R-5
Включение и выключение инструмента.....	R-5

Подключения.....R-6

Подключение наушников.....	R-6
Подключение аудиоаппаратуры, усилителя	R-6
Принадлежности из комплекта изделия и продаваемые отдельно.....	R-7

Работа со встроенными тембрами.....R-8

Выбор тембра.....	R-8
Наложение двух тембров	R-8
Разделение клавиатуры на два тембральных регистра	R-9
Применение функции „октавный сдвиг“	R-10
Регулирование яркости тембра	R-11
Добавление реверберации к тембру	R-11
Добавление эффекта «хорус» к тембру	R-12
Работа с метрономом	R-12
Управление колесом высоты тона	R-13
Пользование педалями цифрового пианино	R-14
Игра дуэтом	R-14

Применение автоаккомпанемента.....R-16

Воспроизведение автоаккомпанемента	R-16
Работа с установками мгновенного вызова	R-19
Применение автогармонизации	R-19
Создание своих, оригинальных стилей	R-20

Воспроизведение встроенных композицийR-23

Воспроизведение композиций для демонстрации тембров.....	R-23
Воспроизведение определенной композиции из фонотеки	R-24
Прослушивание композиций, загруженных из внешнего источника	R-25
Воспроизведение звуковых данных из флэш-накопителя USB.....	R-27

Музыкальные предустановки.....R-28

Выбор музыкальной предустановки	R-28
Создание оригинальной пользовательской предустановки	R-29

Запись предустановок тембров и стилейR-33

Запись исполнения на инструменте.....R-35

Запись во встроенную память для композиций (устройство записи композиций).....	R-35
Запись и воспроизведение нескольких композиций.....	R-36
Запись на определенную дорожку (запись определенной партии).....	R-37
Удаление материала, записанного с помощью устройства записи композиций	R-38

Перезапись фрагмента композиции из устройства записи (запись в режиме врезки)	R-39
Запись на флэш-накопитель USB (устройство звукозаписи).....	R-41

Другие показатели настройки.....R-44

Задание показателей настройки.....	R-44
------------------------------------	------

Флэш-накопитель USBR-48

Сохранение стандартных звуковых данных (WAV-файлов) во флэш-накопителе USB	R-49
Подключение флэш-накопителя USB к цифровому пианино и его отсоединение от него.....	R-49
Форматирование флэш-накопителя USB	R-50
Сохранение данных из цифрового пианино во флэш-накопителе USB	R-50
Загрузка композиций из флэш-накопителя USB в память цифрового пианино	R-51
Удаление данных из флэш-накопителя USB	R-52
Переименование файла во флэш-накопителе USB	R-52
Воспроизведение композиции из флэш-накопителя USB	R-53
Сообщения об ошибках	R-54

Подключение к компьютеру.....R-55

Минимальные требования к компьютерной системе	R-55
Подключение цифрового пианино к компьютеру.....	R-55
Работа с MIDI.....	R-56
Перенос данных между цифровым пианино и компьютером	R-56

Сборка стойкиR-59

Распаковка	R-59
Сборка стойки	R-59
Как подсоединить шнур	R-62
Как установить пюпитр	R-62

Справочная информация ...R-63

Поиск и устранение неисправностей	R-63
Технические характеристики изделия	R-65
Правила безопасности	R-67

ПриложениеA-1

Перечень тембров.....	A-1
Таблица соответствия клавишам звуков ударных инструментов.....	A-4
Перечень стилей	A-5
Список композиций.....	A-7
Перечень музыкальных предустановок	A-8
Указатель способов взятия аккордов	A-10
Примеры аккордов	A-11

MIDI Implementation Chart....R-16

Упомянутые в данной инструкции названия компаний и наименования изделий могут являться зарегистрированными торговыми марками других компаний.

Общие указания

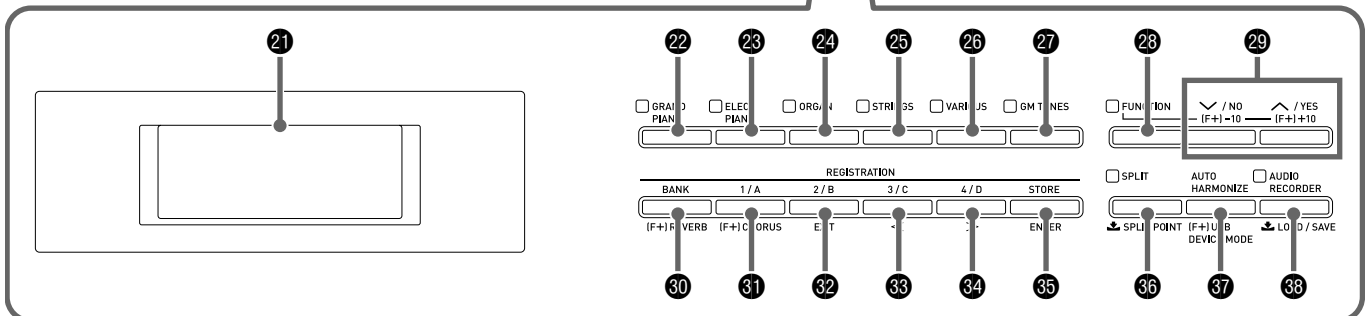
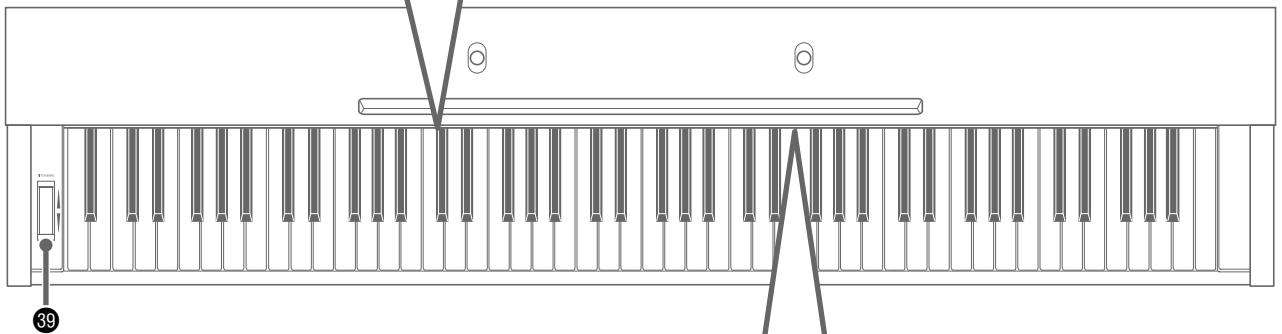
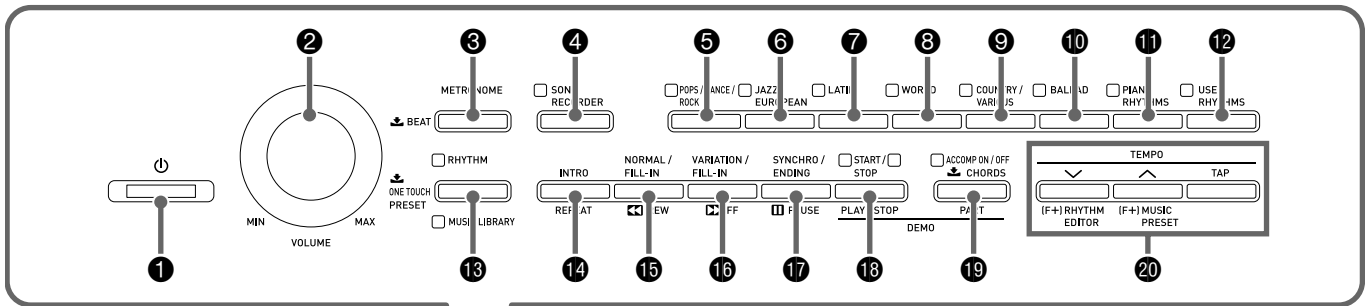

Нижняя сторона

Тыльная сторона

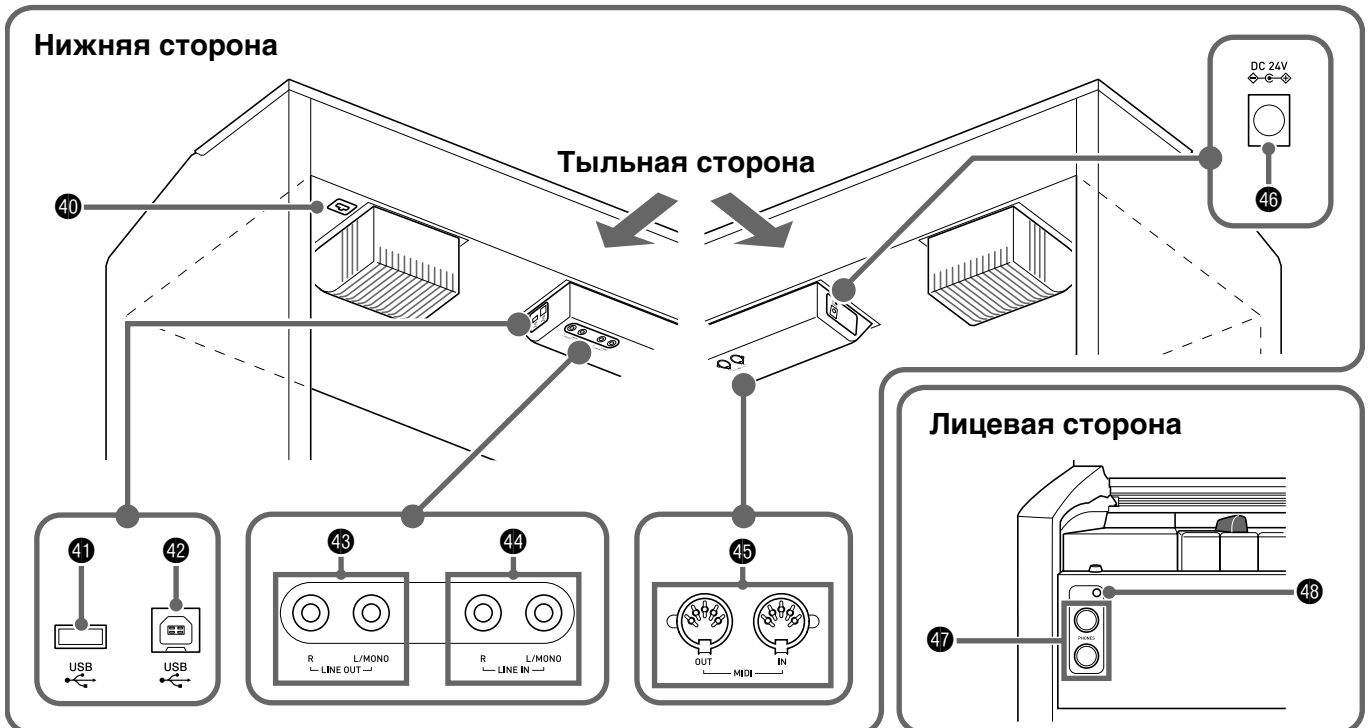

• В данной инструкции органы управления обозначаются нижеуказанными номерами и названиями.

- ❶ кнопка питания **⏻ (POWER)**
- ❷ регулятор громкости **(VOLUME)**
- ❸ кнопка «Метроном» **(METRONOME)**
- ❹ кнопка «Устройство записи композиций» **(SONG RECORDER)**
- ❺ кнопка «Поп, танцевальная, рок» **(POPS/DANCE/ROCK)**
- ❻ кнопка «Джаз, европейская» **(JAZZ/EUROPEAN)**
- ❼ кнопка «Латиноамериканская» **(LATIN)**
- ❽ кнопка «Разные страны» **(WORLD)**
- ❾ кнопка «Кантри, разное» **(COUNTRY/VARIOUS)**
- ❿ кнопка «Баллады» **(BALLAD)**
- ⓫ кнопка «Фортепианные стили» **(PIANO RHYTHMS)**
- ⓬ кнопка «Пользовательские стили» **(USER RHYTHMS)**
- ⓭ кнопка «Стиль; фонотека» **(RHYTHM, MUSIC LIBRARY)**
- ⓮ кнопка «Вступление; повтор» **(INTRO, REPEAT)**
- ⓯ кнопка «Обычная модель — вставка; прокрутка назад» **(NORMAL/FILL-IN, ◀◀REW)**
- ⓰ кнопка «Вариация — вставка; прокрутка вперед» **(VARIATION/FILL-IN, ▶▶FF)**
- ⓱ кнопка «Синхронизатор — концовка; пауза» **(SYNCHRO/ENDING, PAUSE)**
- ⓲ кнопка «Запуск — остановка; воспроизведение — остановка» **(START/STOP, PLAY/STOP)**
- ⓳ кнопка «Включение-выключение аккомпанемента; партия» **(ACCOMP ON/OFF, PART)**
- ⓴ кнопка «Темп; редактор стилей; музыкальная предустановка» **(TEMPO, RHYTHM EDITOR, MUSIC PRESET)**
- ⓵ дисплей
- ⓶ кнопка «Рояль» **(GRAND PIANO)**
- ⓷ кнопка «Электропиано» **(ELEC PIANO)**
- ⓸ кнопка «Орган» **(ORGAN)**
- ⓹ кнопка «Струнные» **(STRINGS)**
- ⓺ кнопка «Разное» **(VARIOUS)**
- ⓻ кнопка «Тембры GM» **(GM TONES)**
- ⓼ кнопка «Функция» **(FUNCTION)**
- ⓽ кнопки «вниз, нет»; «вверх, да» **(▼/NO, ▲/YES)**
- ⓾ кнопка «Банк; реверберация» **(BANK, REVERB)**
- ⓿ кнопка «Регистрационная память 1, А; хорус» **(REGISTRATION 1/A, CHORUS)**
- ⓿ кнопка «Регистрационная память 2, В; выход» **(REGISTRATION 2/B, EXIT)**
- ⓿ кнопка «Регистрационная память 3, С; влево» **(REGISTRATION 3/C, <)**
- ⓿ кнопка «Регистрационная память 4, D; вправо» **(REGISTRATION 4/D, >)**
- ⓿ кнопка «Сохранение; ввод» **(STORE, ENTER)**
- ⓿ кнопка «Разделение; точка разделения» **(SPLIT, SPLIT POINT)**
- ⓿ кнопка «Автогармонизация; режим „USB-устройство“» **(AUTO HARMONIZE, USB DEVICE MODE)**
- ⓿ кнопка «Устройство звукозаписи; загрузить — сохранить» **(AUDIO RECORDER, LOAD/SAVE)**
- ⓿ колесо высоты тона **(PITCH BEND)**
- ⓿ разъем для подключения педали
- ⓿ порт «**USB**» для флэш-накопителя
- ⓿ порт «**USB**»
- ⓿ гнезда «Линейный выход П, Л — моно» **(LINE OUT R, L/MONO)**
- ⓿ гнезда «Линейный вход П, Л — моно» **(LINE IN R, L/MONO)**
- ⓿ гнезда «**MIDI**»: выход и вход **(MIDI OUT/IN)**
- ⓿ гнездо «24 В пост. тока» **(DC 24V)**
- ⓿ гнезда «Наушники» **(PHONES)**
- ⓿ лампа питания

Сохранение настройки и применение блокировки панели управления

Цифровое пианино позволяет сохранять его настройку и блокировать кнопки для защиты от ошибочных действий. Подробности см. в графах «Резервная копия параметров» (стр. R-47) и «Блокировка панели управления» (стр. R-47).

Восстановление заводских показателей настройки цифрового пианино

Для восстановления первоначальных заводских данных и настройки цифрового пианино выполнить следующие действия.

1. Выключить цифровое пианино.
2. Нажать на кнопки **27 (GM TONES)** и **28 (FUNCTION)** и, не отпуская их, нажать на кнопку **1 (⏻)**.
 - Цифровое пианино включается, происходит инициализация его внутренней системы. Через некоторое время оно становится готовым к работе.

ПРИМЕЧАНИЕ

- Дополнительную информацию о включении и выключении цифрового пианино см. разделе «Включение и выключение инструмента» (стр. R-5).

Сетевая розетка

Данное цифровое пианино работает от обычной бытовой электросети. На время неиспользования цифрового пианино обязательно его выключайте.

Пользование адаптером переменного тока

Подключайте изделие к сети только через адаптер переменного тока (стандарт JEITA, с унифицированной поляризованной вилкой) из комплекта цифрового пианино. Подключение через адаптер переменного тока другого типа может вызвать повреждение цифрового пианино.

Предписанный адаптер переменного тока — AD-E24250LW

- Адаптер переменного тока подключается через сетевой шнур из комплекта изделия, как показано на иллюстрации ниже.

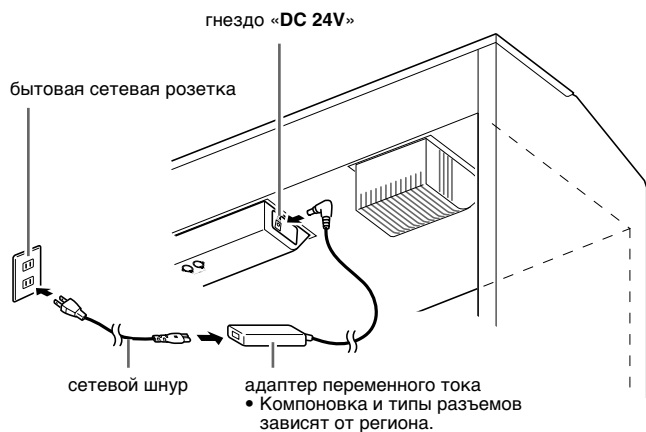

Во избежание повреждения сетевого шнура соблюдать следующие важные меры предосторожности.

Во время работы

- Не тянуть за шнур с чрезмерной силой.
- Не тянуть за шнур несколько раз подряд.
- Не допускать закручивания шнура у штепселя и у штекера.

При переноске

- Перед переноской цифрового пианино обязательно вынимать адаптер переменного тока из сетевой розетки.

При хранении

- Сетевой шнур сматывать и связывать, не наматывая на адаптер переменного тока.

ВНИМАНИЕ!

- Не подключать адаптер переменного тока (стандарт JEITA, с унифицированной поляризованной вилкой) из комплекта данного цифрового пианино ни к какому иному устройству. Это может привести к повреждению.
- Перед подключением и отключением адаптера переменного тока удостоверьтесь, что цифровое пианино выключено.
- После очень длительной работы адаптер переменного тока нагревается. Это нормальное явление, не свидетельствующее о неисправности.

Включение и выключение инструмента

1. Для включения цифрового пианино нажать на кнопку ❶ (⏻).

- Во время отображения на дисплее сообщения: «Please wait...» не трогайте клавиатуру, педаль и кнопки. Это может привести к нарушению работы инструмента.

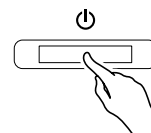

- Громкость регулируется регулятором «VOLUME» (❷) цифрового пианино.

2. Для выключения цифрового пианино нажать на кнопку ❶ (⏻) и не отпускать ее, пока не выключится его дисплей.

ПРИМЕЧАНИЕ

- Нажатие на кнопку ❶ (⏻) для выключения цифрового пианино в действительности приводит к его переключению в состояние ожидания. В состоянии ожидания по цепи цифрового пианино продолжает протекать незначительный ток. Если вы планируете долго не включать цифровое пианино, а также во время грозы обязательно отсоединяйте адаптер от сетевой розетки.

Автовыключение

Во избежание пустой траты электроэнергии данное цифровое пианино рассчитано на автоматическое выключение, когда с момента выполнения последнего действия пройдет установленное время. Автовывключение срабатывает примерно через 4 часа.

- Можно также на время приостановить действие функции автовывключения в порядке, описанном ниже.

■ Как отключить функцию автовывключения

1. Если цифровое пианино включено, нажатием на кнопку ❶ (⏻) выключить его.
2. Нажав на кнопку ❷ (FUNCTION) и не отпуская ее, включить цифровое пианино нажатием на кнопку ❶ (⏻).

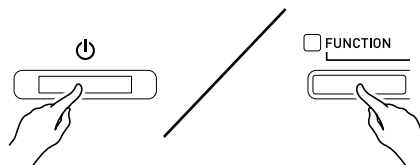

- Функция автовывключения отключается.

ПРИМЕЧАНИЕ

- При выключении цифрового пианино после выполнения вышеописанных действий функция автовывключения включается вновь.

Подключения

Подключение наушников

ВНИМАНИЕ!

- Перед подключением наушников к цифровому пианино регулятором «**VOLUME**» не забудьте убавить громкость. После подключения можно выставить громкость на нужный уровень.
- Для оптимизации звука из наушников (при подключенных наушниках) и из встроенных динамиков (при неподключенных наушниках) цифровое пианино автоматически регулирует уровень звукового сигнала.

Лицевая сторона



Наушники из числа имеющихся в продаже подключаются к гнезду «**PHONES**». После подключения наушников к какому-либо из гнезд «**PHONES**» звук на динамики не подается, что позволяет заниматься на инструменте даже ночью, никому не мешая. Для предохранения слуха не выставляйте громкость при пользовании наушниками на очень высокий уровень.

ПРИМЕЧАНИЕ

- Наушники должны вставляться в гнезда «**PHONES**» до упора. В противном случае не исключено, что звук будет поступать только из одного наушника.
- Если штекер наушников не соответствует гнездам «**PHONES**», подключайте наушники через соответствующий переходник из числа имеющихся в продаже.
- Если наушники требуют подключения через переходник, при их отсоединении не оставляйте его в гнезде. В противном случае звука из динамиков при игре на инструменте не будет.

Подключение аудиоаппаратуры, усилителя

Для повышения громкости и качества звука к цифровому пианино можно подключить аудиоаппаратуру или усилитель, чтобы при игре выводить звук через динамики внешнего устройства.

ВНИМАНИЕ!

- Для оптимизации звука из наушников (при подключенных наушниках) и из встроенных динамиков (при неподключенных наушниках) цифровое пианино автоматически регулирует уровень звукового сигнала. Это влияет также на качество сигнала из гнезд цифрового пианино «**LINE OUT R**» и «**L/MONO**».
- Перед подключением устройства к цифровому пианино регулятором «**VOLUME**» убавьте громкость. После подключения можно выставить громкость на нужный уровень.
- Перед подключением к цифровому пианино какого-либо устройства обязательно прочитывайте пользовательскую документацию к нему.

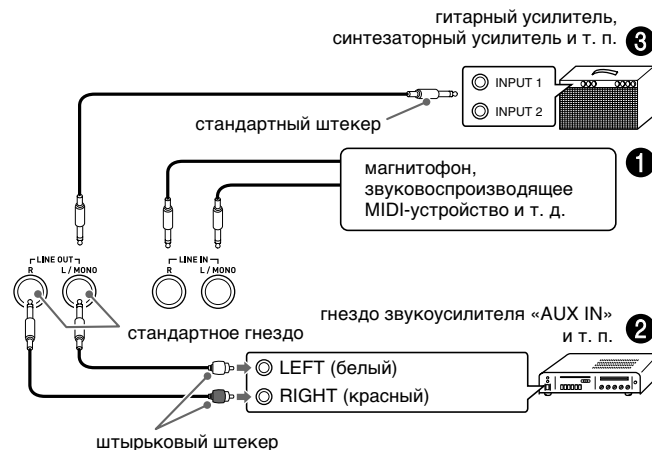

Вывод звука с внешнего устройства через динамики цифрового пианино ❶

Внешнее звуковое устройство подключается к гнездам **LINE IN** цифрового пианино с помощью шнуров из числа имеющихся в продаже, как показано на илл. ❶.

Через гнездо «**LINE IN R**» звук направляется на правый динамик цифрового пианино, а через гнездо «**LINE IN L/MONO**» — на левый. При подключении усилителя только к гнезду «**LINE IN L/MONO**» через оба динамика выводится один и тот же сигнал. Шнуры, соответствующие подключаемой аппаратуре, вы должны приобрести самостоятельно.

Подключение к аудиоаппаратуре ❷

Внешнее звуковое устройство подключается к гнездам **LINE OUT** цифрового пианино с помощью шнуров из числа имеющихся в продаже, как показано на илл. ❷. Через гнездо «**LINE OUT R**» выводится звук правого канала, а через гнездо «**LINE OUT L/MONO**» — левого. Соединительные шнуры для подключения аудиоаппаратуры, подобные показанным на иллюстрации, приобретайте самостоятельно. Обычно при такой схеме соединения коммутатор входов звукового устройства нужно выставлять на выход (например, «**AUX IN**»), к которому подключено цифровое пианино. Громкость регулируется регулятором «**VOLUME**» цифрового пианино.

Подключение усилителя для музыкального инструмента ❸

Усилитель подключается к гнездам **LINE OUT** цифрового пианино с помощью шнуров из числа имеющихся в продаже, как показано на илл. ❸. Через гнездо «**LINE OUT R**» выводится звук правого канала, а через гнездо «**LINE OUT L/MONO**» — левого. При подключении усилителя только к гнезду «**LINE OUT L/MONO**» на этот выход выводится смешанный звук обоих каналов. Соединительный шнур для подключения усилителя, подобный показанным на иллюстрации, приобретайте самостоятельно. Громкость регулируется регулятором «**VOLUME**» цифрового пианино.

ВНИМАНИЕ!

- При пользовании гнездами «**LINE OUT**» подключайте также наушники через гнезда «**PHONES**». Это обеспечивает переключение на соответствующее качество звука из гнезд «**LINE OUT**».

Принадлежности из комплекта изделия и продаваемые отдельно

Пользуйтесь только принадлежностями, предписанными для использования с данным цифровым пианино.

Использование принадлежностей, не разрешенных к применению, создает риск возгорания, поражения электрическим током, травмы.

ПРИМЕЧАНИЕ

- Информацию о принадлежностях к изделию, которые продаются отдельно, можно получить из каталога продукции «CASIO», имеющегося в магазине, и на сайте «CASIO» по адресу: <http://world.casio.com/>.

Работа со встроенными тембрами

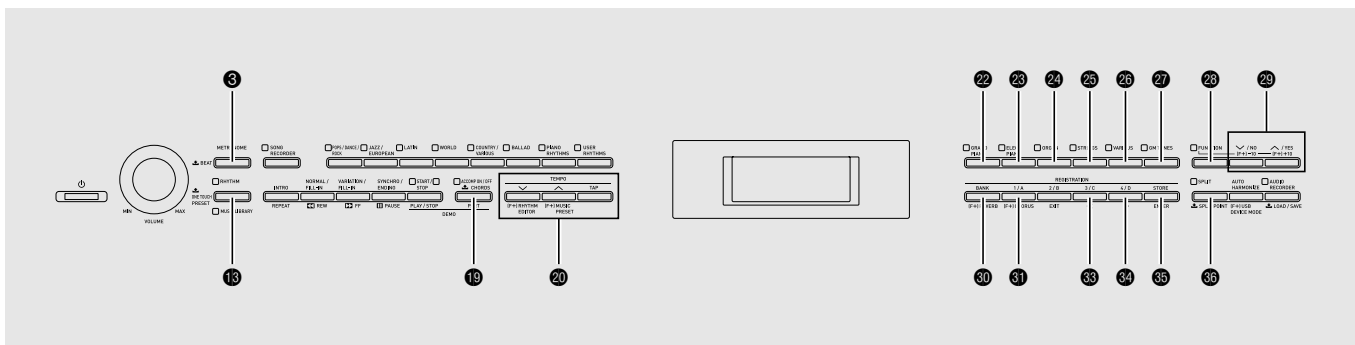

Выбор тембра

В цифровом пианино имеется 250 тембров, подразделенных на 6 групп.

- Дополнительную информацию см. в разделе «Перечень тембров» (стр. A-1).
- В цифровом пианино имеются встроенные демонстрационные мелодии, в которых подчеркиваются различные особенности тембров. Дополнительную информацию см. в подразделе «Воспроизведение композиций для демонстрации тембров» (стр. R-23).

1. В разделе «Перечень тембров» (стр. A-1) найти группу и номер нужного тембра.

2. С помощью кнопок 22 — 27 (группы тембров) выбрать нужную группу.

Пример: выбрать группу «ORGAN».

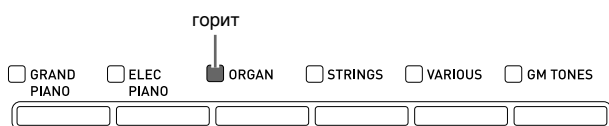

3. С помощью кнопок 29 (∨, ∧) выбрать нужный тембр.

Пример: выбрать группу 002 «Jazz Organ».

номер тембра

название тембра

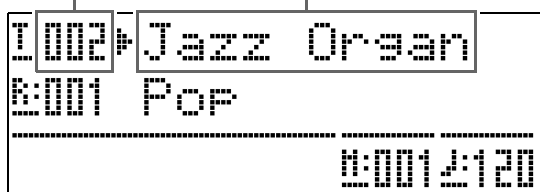

ПРИМЕЧАНИЕ

- При одновременном нажатии на кнопки ∧ и ∨ происходит переключение на тембр 001 из выбранной группы. Длительное нажатие на любую из кнопок обеспечивает ускоренное изменение номера тембра.
- Дополнительную информацию о прокручивании значений см. на стр. R-44.

Наложение двух тембров

Инструмент позволяет накладывать один тембр на другой с тем, чтобы при нажатии на клавишу клавиатуры они звучали одновременно.

- Первый выбранный тембр называется основным, а второй — наложенным.

1. Выбрать основной тембр.

Пример: для выбора тембра «GRAND PIANO MELLOW» в группе «GRAND PIANO» нажать на кнопку 22 (GRAND PIANO) и с помощью кнопки 29 (∨, ∧) выбрать вариант 006 «GRAND PIANO MELLOW».

- Нажать на кнопку группы, которая содержит тембр, выбираемый в качестве наложенного, и не отпускать ее, пока на дисплее на некоторое время не появится сообщение «LAYER ON».

Происходит наложение тембров, выбранных в этих двух группах.

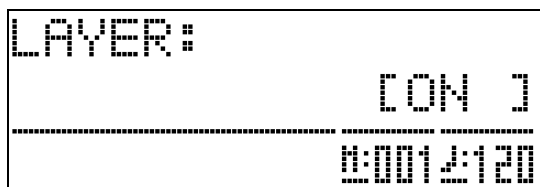

Кнопка, которая была нажата при выполнении действия 2, горит. Это указывает на то, что выбрана соответствующая группа.

Пример: выбрана группа «VARIATION».

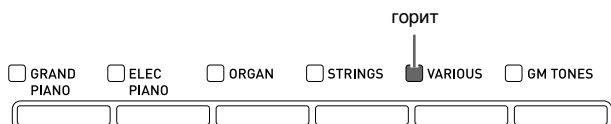

- С помощью кнопок 29 (V, ^) выбрать нужный тембр в группе, выбранной при выполнении действия 2.

Пример: выбран тембр 006 «Picked Bass».

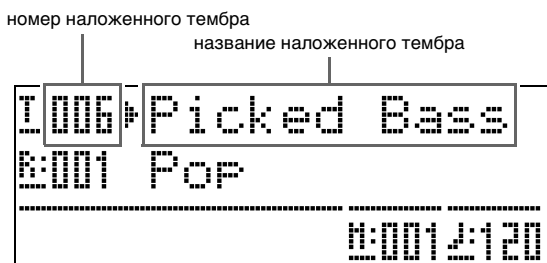

- Для отмены наложения тембров и восстановления одиночного тембра нажать на любую из кнопок группы тембров.

ПРИМЕЧАНИЕ

- Баланс громкости между основным и наложенным тембрами регулируется. Подробности см. в разделе «Громкость тембров при наложении (баланс сдвоенного тембра)» (стр. R-45).

Разделение клавиатуры на два тембральных регистра

Инструмент позволяет запрограммировать клавиатуру так, чтобы в левой ее части (нижнем регистре) звучал один тембр, а в правой части (верхнем регистре) — другой.

Пример: разделить клавиатуру на два регистра с тембрами: «GM SLAP BASS 1» в левой ее части (нижний регистр) и «GRAND PIANO CONCERT» в правой части (верхний регистр).



- Нажать на кнопку 36 (SPLIT).

Загорается лампа «SPLIT», указывая на то, что клавиатура разделена на два тембральных регистра.

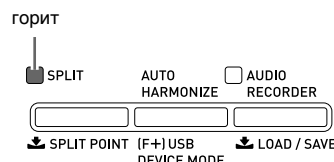

- Выбрать тембр для присвоения левой части (нижнему регистру) клавиатуры.

Пример: для выбора тембра «GM SLAP BASS 1» в группе «GM TONES» нажать на кнопку 27 (GM TONES) и с помощью кнопки 29 (V, ^) выбрать вариант 037 «GM SLAP BASS 1».

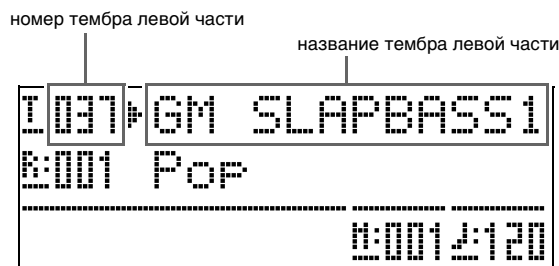
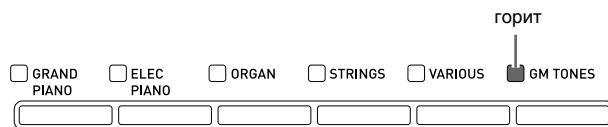

- Для восстановления единого тембра на всей клавиатуре нажать на кнопку 36 (SPLIT).

Лампа «SPLIT» гаснет, указывая на то, что разделение клавиатуры на два тембральных регистра отменено.

ПРИМЕЧАНИЕ

- Если клавиатура запрограммирована на звучание сдвоенным тембром (стр. R-8), то в случае вышеописанного тембрального разделения сдвоенный тембр звучит в правой части (верхнем регистре) клавиатуры.

Перемещение точки разделения клавиатуры

В нижеописанном порядке задается место на клавиатуре, в котором ее нужно разделить на левую и правую части. Это место называется «точка разделения».

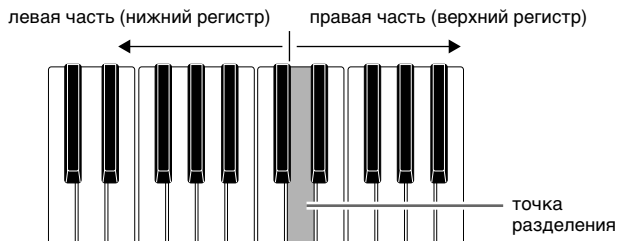

1. Нажать на кнопку **36 (SPLIT)** и не отпуская ее, пока на дисплее не появится экранная страница для задания точки разделения, показанная ниже.

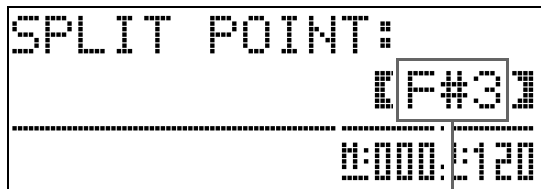

название клавиши в нынешней точке разделения

2. Нажать на клавишу, которая должна стать крайней левой клавишей правой части (верхнего регистра). Тем самым задается точка разделения.
3. Нажать на кнопку **36 (SPLIT)**. Экранная страница для задания точки разделения закрывается.

Применение функции „октавный сдвиг“

После задания тембрального разделения клавиатуры (стр. R-9) может оказаться, что нижние звуки в левой части слишком низкие или что верхние звуки в правой части слишком высокие. Функция «октавный сдвиг» позволяет менять звуковысотность верхнего и нижнего регистров вверх и вниз с шагом в октаву.

1. Нажать на кнопку **23 (FUNCTION)** и, не отпуская ее, на кнопку **22 (GRAND PIANO)**.

Открывается экранная страница октавного сдвига.

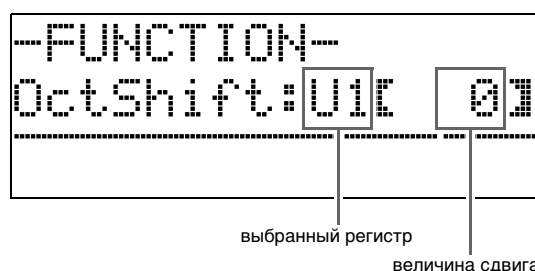

2. С помощью кнопки **19 (PART)** выбрать регистр, звуковысотность которого нужно изменить.
 - Нажатие на кнопку **19 (PART)** обеспечивает циклический перебор регистров, указанных ниже.

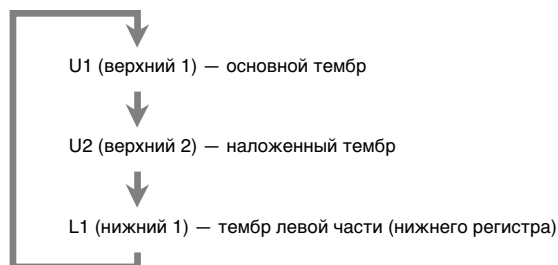

3. Кнопками **29 (V, ^)** выполнить октавный сдвиг выбранного регистра.
 - Октавный сдвиг осуществляется в интервале -2-0-2.

4. Нажать на кнопку **23 (FUNCTION)**.

Экранная страница октавного сдвига закрывается.

ПРИМЕЧАНИЕ

- Октавный сдвиг можно выполнять также в соответствии с тем, как описано в графе «Октавный сдвиг» (стр. R-45).

Регулирование яркости тембра

1. Нажать на кнопку **28 (FUNCTION)**.

Загорается лампа «FUNCTION», а на дисплее появляется экранная страница для выбора функции.

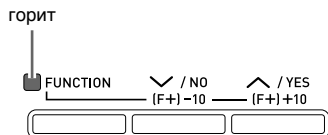

2. С помощью кнопок **34 (>)** и **33 (<)** выбрать экранную страницу «Тmpr/Effect» (температура, эффекты).

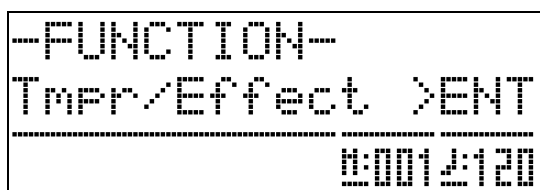

3. Нажать на кнопку **35 (ENTER)**.

Открывается экранная страница для выбора показателей настройки в группе «Тmpr/Effect».

4. С помощью кнопок **34 (>)** и **33 (<)** выбрать показанную ниже экранную страницу для регулирования яркости.



5. Кнопками **29 (∨, ∧)** отрегулировать яркость выбранного тембра. Яркость регулируется в интервале -3—0—3.

- ∨ — сочнее, мягче
- ∧ — ярче, резче

6. Нажать на кнопку **28 (FUNCTION)**.

Экранная страница для регулирования яркости закрывается, лампа «FUNCTION» гаснет.

ПРИМЕЧАНИЕ

- Подробности о работе с кнопкой **28 (FUNCTION)** см. в разделе «Другие показатели настройки» (стр. R-44).

Добавление реверберации к тембру

1. Нажать на кнопку **28 (FUNCTION)** и, не отпуская ее, на кнопку **30 (REVERB)**.

Появляется экранная страница для выбора типа реверберации.

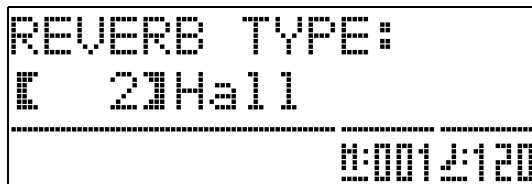

2. С помощью кнопок **29 (∨, ∧)** выбрать нужный тип реверберации.

- Ниже указаны 5 имеющихся типов реверберации.

- 0 — OFF (реверберация отсутствует)
- 1 — Room
- 2 — Hall
- 3 — Large Hall
- 4 — Stadium

3. Нажать на кнопку **28 (FUNCTION)**.

Экранная страница для выбора типа реверберации закрывается.

Добавление эффекта «хорус» к тембру

1. Нажать на кнопку **28 (FUNCTION)** и, не отпуская ее, на кнопку **31 (CHORUS)**.

Появляется экранная страница для выбора типа хоруса.

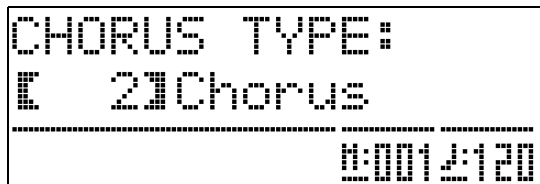

2. С помощью кнопок **29 (V, ^)** выбрать нужный тип хоруса.

• Ниже указаны 5 имеющихся типов хоруса.

- 0 — OFF (хорус отсутствует)
- 1 — Light Chorus
- 2 — Chorus
- 3 — Deep Chorus
- 4 — Flanger

3. Нажать на кнопку **28 (FUNCTION)**.

Экранная страница для выбора типа хоруса закрывается.

Работа с метрономом

1. Нажать на кнопку **3 (METRONOME)**.

Метроном включается.

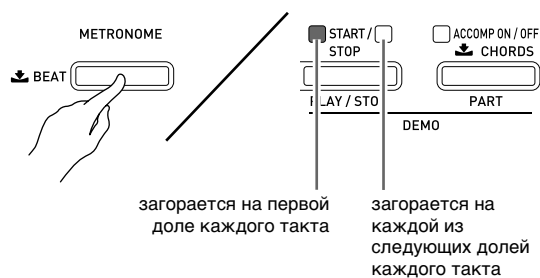

2. Для остановки метронома еще раз нажать на кнопку **3 (METRONOME)**.

Изменение числа ударов метронома за такт

Возможно задание от 2 до 6 ударов метронома на такт. После этого в начале каждого такта будет раздаваться звук колокольчика. Если задано значение 0, метроном издает звук только удара, без колокольчика. Такая настройка позволяет упражняться, играя в постоянном темпе.

1. Нажать на кнопку **3 (METRONOME)** и не отпускать ее, пока на дисплее не появится экранная страница для задания числа ударов метронома на такт, показанная ниже.

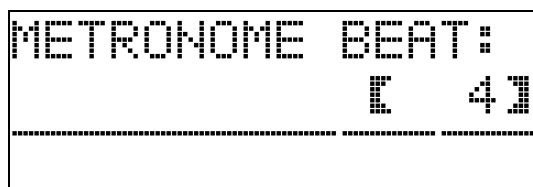

2. С помощью кнопок **29 (V, ^)** выбрать нужное число ударов на такт.
3. Закрывать экранную страницу для задания числа ударов метронома на такт нажатием на кнопку **3 (METRONOME)**.

Изменение темпа

Заданный темп можно изменять двумя способами: нажатием на кнопки **20** (**^**) (медленнее), **20** (**v**) (быстрее) и путем отстукивания темпа кнопкой.

■ Как отрегулировать темп кнопками **20** (TEMPO, v, ^)

1. Кнопками **20** (TEMPO, v, ^) отрегулировать темп.

С каждым нажатием на кнопку число ударов в минуту увеличивается или уменьшается на единицу.

- Длительное нажатие на любую из кнопок обеспечивает ускоренное изменение значения.
- Значение темпа задается в интервале 20–255.

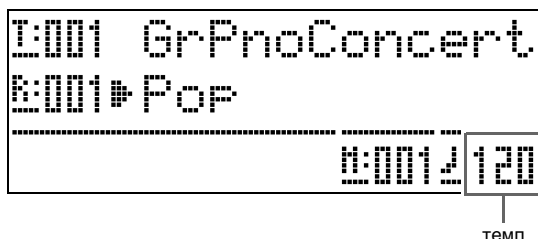

темп

■ Как отрегулировать темп путем отстукивания

1. Стукнуть 4 раза по кнопке **20** (TEMPO, TAP) в темпе, который нужно задать.

- Темп меняется в соответствии со скоростью отстукивания.

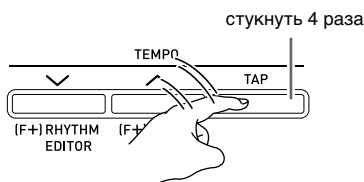

- После задания этим способом примерного темпа его можно отрегулировать точнее в порядке, описанном в части «Как отрегулировать темп кнопками **20** (TEMPO, v, ^)».

Регулирование громкости метронома

Уровень громкости метронома регулируется независимо от громкости звука на выходе цифрового пианино в следующем порядке.

1. Нажать на кнопку **23** (FUNCTION) и, не отпуская ее, на кнопку **3** (METRONOME).

Появляется экранная страница для регулирования громкости метронома.

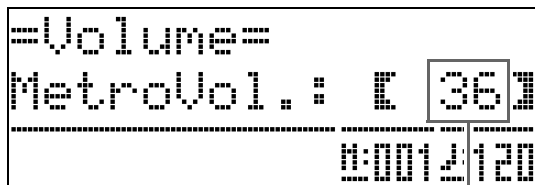

громкость метронома

2. Отрегулировать громкость метронома кнопками **29** (v, ^).

3. Нажать на кнопку **23** (FUNCTION).

Экранная страница для регулирования громкости метронома закрывается, лампа «FUNCTION» гаснет.

⚠️ ПРИМЕЧАНИЕ

- Отрегулировать громкость метронома можно также в порядке, описанном в графе «Громкость метронома» (стр. R-45).

Управление колесом высоты тона

Колесо высоты тона позволяет плавно повышать и понижать высоту звуков. Эта возможность позволяет воспроизводить эффекты «подтяжки» саксофона и электрогитары.

Добавление эффекта «подтяжки»

1. Извлекая звук на клавиатуре, повернуть вверх или вниз колесо высоты тона слева от нее.

Величина модуляции звука зависит от степени поворота колеса высоты тона.

- Во время включения цифрового пианино колесо высоты тона должно находиться в исходном положении.



⚠️ ПРИМЕЧАНИЕ

- Действие колеса высоты тона программируется путем задания величины отклонения высоты тона для максимального поворота колеса в одном и в другом направлении. Дополнительную информацию см. в главе «Диапазон отклонения высоты тона» (стр. R-47).

Пользование педалями цифрового пианино

Цифровое пианино снабжено тремя педалями: демпферной, модератора и sostenuto.

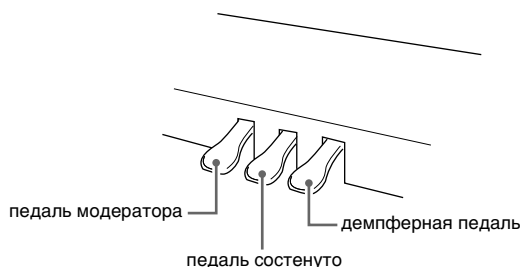

Функции педалей

● Демпферная педаль

Нажатие на «правую» педаль во время исполнения увеличивает длительность извлекаемых звуков.

- Если выбран тембр «GRAND PIANO» (из числа тембров № 001—012), то при нажатии на эту педаль создается реверберация (демпферный резонанс) — так же, как при нажатии на правую педаль акустического рояля. Инструментом воспринимается и полунажатие (нажатие педали не до конца).

● Педаль модератора

При нажатии на эту педаль во время исполнения взятые на клавиатуре звуки приглушаются и звучат мягче.

● Педаль sostenuto

Пока педаль нажата, звуки длятся, но только те, что взяты до нажатия на нее.

Игра дуэтом

Режим «Дуэт» позволяет разделить клавиатуру цифрового пианино на две равные части и играть дуэтом. Это дает возможность запрограммировать клавиатуру так, чтобы, например, в левой части мог играть учитель, а в правой ему мог подыгрывать ученик, или чтобы один исполнитель мог играть партию левой руки слева, а другой — партию правой руки справа.

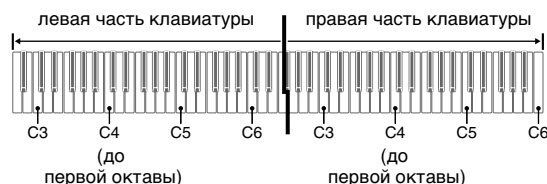

Программирование цифрового пианино для игры дуэтом

1. Нажать на кнопку **13** (MUSIC LIBRARY); ее нижняя лампа должна загореться.

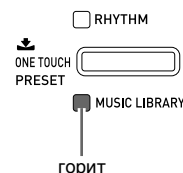

2. Нажать на кнопку **28** (FUNCTION) и, не отпуская ее, на кнопку **36** (SPLIT).

Появляется экранная страница для включения-выключения режима «Дуэт».

- Во время отображения этой экранной страницы клавиши клавиатуры заблокированы.



3. Нажатием на кнопку **29** (^) включить режим «Дуэт».

Мигает лампа кнопки **36** (SPLIT).

4. Нажать на кнопку **28** (FUNCTION).

Экранная страница для включения-выключения режима «Дуэт» закрывается, клавиатура цифрового пианино программируется на игру дуэтом.

5. Для выключения режима «Дуэт» нажать на кнопку **36** (SPLIT); лампа «SPLIT» должна погаснуть.

ПРИМЕЧАНИЕ

- Включение и выключение режима «Дуэт» возможно также в порядке, описанном в подразделе «Режим «Дуэт»» (стр. R-45).

Изменение звуковысотности части клавиатуры в режиме «Дуэт»

В нижеописанном порядке в режиме «Дуэт» можно выполнять октавный сдвиг левой и правой частей клавиатуры.

1. Нажать на кнопку **28 (FUNCTION)** и, не отпуская ее, на кнопку **36 (SPLIT)**.

Появляется экранная страница для включения-выключения режима «Дуэт», показанная в описании действия 2 из подраздела «Программирование цифрового пианино для игры дуэтом» (стр. R-14). Если режим «Дуэт» выключен, включить его нажатием на кнопку **29 (^)**.

2. Нажать на ту из четырех клавиш до в левой части клавиатуры, которой нужно присвоить звуковысотность клавиши до первой октавы.

- Звучит звук, присвоенный клавише до первой октавы; происходит октавный сдвиг левой части клавиатуры.

Пример: перепрограммировать клавиатуру так, чтобы самая левая клавиша до стала клавишей до первой октавы, как показано ниже.

самая левая клавиша до (нажатая клавиша)



3. Выбор одной из клавиш до в правой части клавиатуры для ее октавного сдвига выполняется также в соответствии с действием 2.

4. Нажать на кнопку **28 (FUNCTION)**.

Экранная страница для включения-выключения режима «Дуэт» закрывается, лампа кнопки **28 (FUNCTION)** гаснет.

Теперь левая и правая части клавиатуры запрограммированы в соответствии с заданными показателями настройки.

ПРИМЕЧАНИЕ

- Выключение режима «Дуэт» приводит к отмене заданной настройки октавного сдвига и возвращению клавиатуры к исходным показателям настройки по умолчанию.

Применение автоаккомпанемента

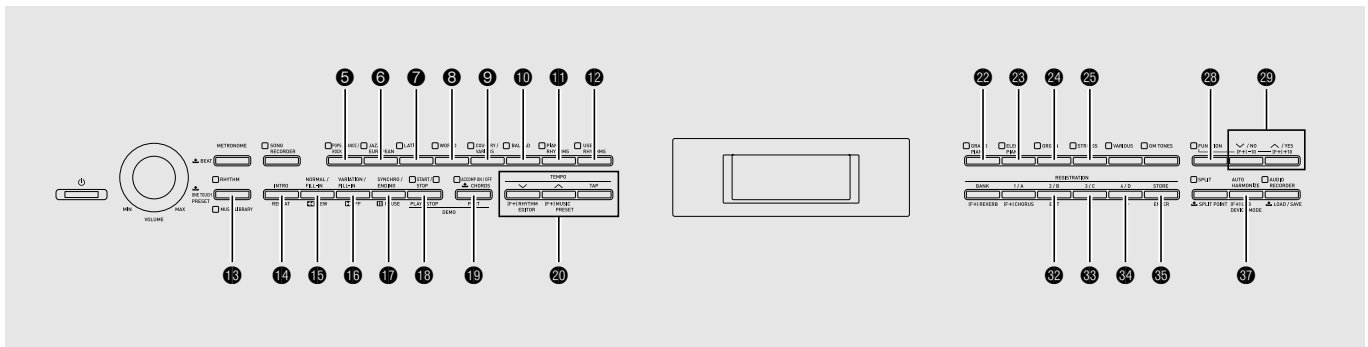

При применении функции «Автоаккомпанемент» достаточно выбрать нужный стиль аккомпанемента, и соответствующий аккомпанемент (ударные, гитара и т. д.) будет автоматически воспроизводиться при взятии аккорда левой рукой, как будто всюду, где бы вы ни оказались, у вас есть собственный аккомпанирующий состав.

В цифровом пианино имеется 180 встроенных моделей автоаккомпанемента, подразделенных на 7 групп. Путем редактирования встроенных стилей можно создавать собственные, оригинальные (т. наз. «пользовательские»), для хранения которых предусмотрена восьмая группа. Дополнительную информацию см. в разделе «Перечень стилей» (стр. А-5).

Воспроизведение автоаккомпанемента

1. Нажать на кнопку **13 (RHYTHM)**; ее верхняя лампа должна загореться. Включается режим автоаккомпанемента.
 - При нажатии на кнопку происходит переключение ламп «RHYTHM» и «MUSIC LIBRARY».

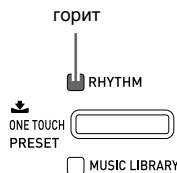

2. В перечне стилей (стр. А-5) найти группу и номер нужного стиля.

3. С помощью кнопок **5 — 12** (группы стилей) выбрать нужную группу.

Пример: выбрана группа «LATIN».

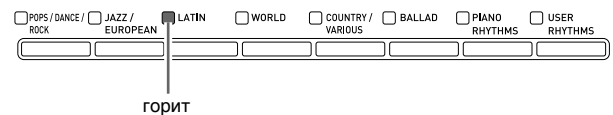

4. С помощью кнопок **29 (∇, ▲)** выбрать нужный стиль.

Пример: выбран стиль 005 «Samba 2».



5. Кнопками **20 (TEMPO, ∇, ▲)** отрегулировать темп.

- Темп регулируется так же, как темп метронома (стр. R-12).
- Для восстановления стандартного темпа одновременно нажать на кнопки **20 (TEMPO, ∇, ▲)**.

6. Нажать на кнопку **19 (ACCOMP ON/OFF)**; должна загореться ее лампа.

Автоаккомпанемент включается, звучат все его партии.

- При отключении автоаккомпанемента (лампа «ACCOMP» гаснет) продолжает звучать только партия перкуссии.
- При нажатии на кнопку **19 (ACCOMP ON/OFF)** происходит включение или выключение автоаккомпанемента.

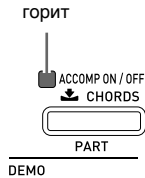

7. Нажать на кнопку **17 (SYNCHRO/ENDING)**.

Инструмент переключается в состояние готовности к запуску автоаккомпанемента. При взятии аккорда в состоянии готовности к запуску автоаккомпанемента последний включается автоматически.

- При нажатии на кнопку **14 (INTRO)** в состоянии готовности к запуску автоаккомпанемента инструмент переключается в состояние готовности к запуску модели вступления. При нажатии на кнопку **16 (VARIATION)** инструмент переключается в состояние готовности к воспроизведению с вариацией. Подробную информацию о модели вступления и вариационной модели см. в разделе «Изменение моделей автоаккомпанемента» (стр. R-19).

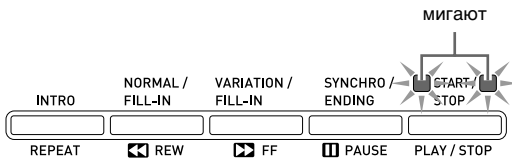

8. Взять нужный аккорд в аккордовой (левой) части клавиатуры.

При взятии аккорда включается автоаккомпанемент.

- Чтобы включить воспроизведение партии перкуссии, не беря аккорда, нажать на кнопку **16 (START/STOP)**.

Пример: взять аккорд до мажор.



9. По ходу исполнения мелодии правой рукой брать другие аккорды левой рукой.

- Брать аккорды можно с помощью режима «CASIO Chord» и других режимов упрощенного взятия аккордов. Подробности см. в подразделе «Выбор режима взятия аккордов» следующего раздела.
- Изменять модели аккомпанемента можно также кнопками **15 (NORMAL)** и **16 (VARIATION)**. Подробности см. в разделе «Изменение моделей автоаккомпанемента» (стр. R-19).

10. По завершении для остановки автоаккомпанемента еще раз нажать на кнопку **16 (START/STOP)**.

- Если перед остановкой автоаккомпанемента нажать не на кнопку **16 (START/STOP)**, а на кнопку **17 (SYNCHRO/ENDING)**, включится воспроизведение модели концовки. Подробную информацию о моделях концовки см. в подразделе «Изменение моделей автоаккомпанемента» (стр. R-19).

ПРИМЕЧАНИЕ

- Уровень громкости автоаккомпанемента регулируется независимо от громкости звука на выходе цифрового пианино в следующем порядке. Подробности см. в разделе «Громкость автоаккомпанемента» (стр. R-45).
- Диапазон аккордовой части клавиатуры можно изменить, переместив точку разделения с помощью функции разделения (стр. R-10). Аккордовую часть клавиатуры составляют клавиши слева от точки разделения.

Выбор режима взятия аккордов

Имеется 5 следующих режимов взятия аккордов.

- 1 – Fingered 1
- 2 – Fingered 2
- 3 – Fingered 3
- 4 – CASIO Chord
- 5 – Full Range

- Нажать на кнопку **19 (ACCOMP ON/OFF)** и не отпускать ее, пока на дисплее не появится экранная страница для выбора типа аккордов.

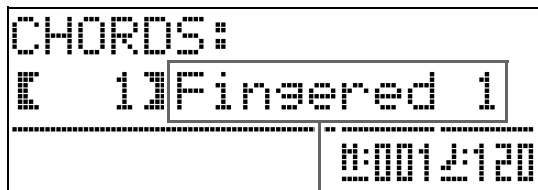

режим взятия аккордов

- С помощью кнопок **29 (V, ^)** выбрать нужный режим взятия аккордов.
- Нажать на кнопку **19 (ACCOMP ON/OFF)**.
Экранная страница для выбора режима взятия аккордов закрывается.

■ Fingered 1, 2, 3

В этих трех режимах взятия аккордов аккорды берутся в аккордовой части клавиатуры, как обычно. Некоторые виды аккордов имеют сокращенную форму и берутся нажатием на одну или две клавиши.

Информацию о том, какие типы аккордов и как берутся, см. в разделе «Указатель способов взятия аккордов» (стр. А-10).

аккордовая часть клавиатуры



- Fingered 1 . На клавиатуре берутся ноты, составляющие аккорд.
- Fingered 2 . В отличие от режима «Fingered 1» в этом режиме не берется 6-я ступень.
- Fingered 3 . В отличие от режима «Fingered 1» в этом режиме берутся аккорды с самостоятельным басом, соответствующим самой низкой клавише на клавиатуре.

■ CASIO CHORD

Режим «CASIO Chord» позволяет упрощенным способом брать четыре типа аккордов, описанных ниже.

аккордовая часть клавиатуры



Тип аккорда	Пример
Мажорные аккорды Нажать на одну клавишу, соответствующую названию аккорда. • Для взятия аккорда до мажор нажать на любую из клавиш до в аккордовой части клавиатуры. Октава значения не имеет.	C (до мажор) название ноты
Минорные аккорды Нажать в аккордовой части клавиатуры на клавишу, соответствующую мажорному аккорду, и одновременно на другую клавишу в аккордовой же части клавиатуры правее первой.	Cm (до минор)
Септаккорды Нажать в аккордовой части клавиатуры на клавишу, соответствующую мажорному аккорду, и одновременно на две другие клавиши в аккордовой же части клавиатуры правее первой.	C7 (до-мажорный септаккорд)
Минорные септаккорды Нажать в аккордовой части клавиатуры на клавишу, соответствующую мажорному аккорду, и одновременно на три другие клавиши в аккордовой же части клавиатуры правее первой.	Cm7 (до-минорный септаккорд)

При нажатии в аккордовой части клавиатуры больше чем на одну клавишу не важно, являются дополнительные клавиши белыми или черными.

■ FULL RANGE CHORD

В этом режиме взятия аккордов аккорды и мелодию можно исполнять во всём диапазоне клавиатуры. Информацию о том, какие типы аккордов и как берутся, см. в разделе «Указатель способов взятия аккордов» (стр. А-10).

мелодическая часть клавиатуры
аккордовая часть клавиатуры



Изменение моделей автоаккомпанемента

Имеется 6 различных моделей автоаккомпанемента, показанных ниже. В процессе игры с аккомпанементом можно выполнять смену моделей. В модели можно вносить изменения. Нужная модель выбирается с помощью кнопок 14 — 17.

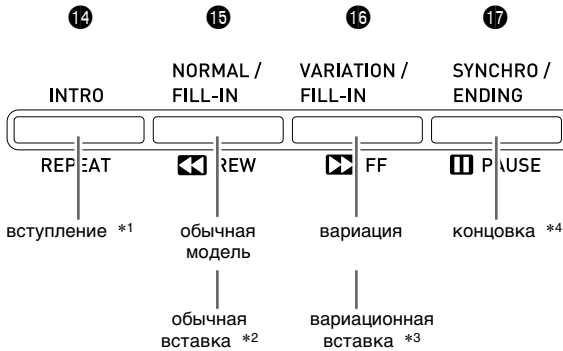

- *1. Нажимается в начале композиции. По завершении вступления воспроизводится обычная модель аккомпанемента. Если перед нажатием на эту кнопку нажать на кнопку 16 (VARIATION/FILL-IN), по завершении вступления начнет воспроизводиться вариационная модель.
- *2. Нажимается во время воспроизведения обычной модели для выполнения вставки.
- *3. Нажимается во время воспроизведения вариационной модели для выполнения вариационной вставки.
- *4. Нажимается в конце композиции. Воспроизводится концовка, и автоаккомпанемент останавливается.

Работа с установками МГНОВЕННОГО ВЫЗОВА

Установка мгновенного вызова позволяет одним касанием вызывать тембр и темп, которые подходят к выбранному стилю автоаккомпанемента.

1. Нажать на кнопку 13 (RHYTHM) и не отпускать ее не менее чем две секунды. Тем самым тембр, темп и остальные показатели настройки выставляются в соответствии с выбранным стилем. При этом инструмент переключается в состояние готовности к запуску автоаккомпанемента. Это означает, что при взятии аккорда автоаккомпанемент включится автоматически.

2. Взять на клавиатуре аккорд. Включается воспроизведение автоаккомпанемента.

ПРИМЕЧАНИЕ

- Установки мгновенного вызова не работают с пользовательскими стилями (001 — 010 группы «USER RHYTHMS»).

Применение автогармонизации

Автогармонизация позволяет добавлять к звукам мелодии, исполняемой правой рукой, звуки сопровождающих голосов. На выбор имеется 12 вариантов автогармонизации.

1. Нажать на кнопку 37 (AUTO HARMONIZE).



2. С помощью кнопок 29 (∨, ^) выбрать нужный тип автогармонизации.

Номер типа	Название типа	Описание
00	Off	Автогармонизация отключается.
01	Duet 1	Добавляется нижний второй голос с тесным расположением (отстоящий на 2—4 ступени).
02	Duet 2	Добавляется нижний второй голос с широким расположением (отстоящий более чем на 4—6 ступеней).
03	Country	Добавляется голос в стиле кантри.
04	Octave	Добавляется голос на октаву ниже.
05	5th	Добавляется голос, отстоящий на квинту.
06	3-Way Open	Добавляются два голоса с широким расположением (трехголосное сложение).
07	3-Way Close	Добавляются два голоса с тесным расположением (трехголосное сложение).
08	Strings	Добавляются голоса, оптимальные для струнных.
09	4-Way Open	Добавляются три голоса с широким расположением (четыреголосное сложение).
10	4-Way Close	Добавляются три голоса с тесным расположением (четыреголосное сложение).
11	Block	Добавляются ноты с образованием блок-аккорда.
12	Big Band	Добавляются голоса в стиле биг-бенда.

3. Нажать на кнопку 37 (AUTO HARMONIZE).

Экранная страница автогармонизации закрывается.

4. Беря аккорды, играйте мелодию.

К звукам мелодии добавляются сопровождающие голоса в соответствии с берущимися аккордами.

Создание своих, оригинальных стилей

Редактирование стилей позволяет изменять встроенные стили автоаккомпанемента и создавать свои, оригинальные («пользовательские»). Оно дает возможность выбрать в обычной модели, модели вступления или иной модели (стр. R-19) партию (барабан, бас-гитара и т. д.), включить ее или выключить, отрегулировать уровень ее громкости, выполнить другие действия.

1. Выбрать номер стиля автоаккомпанемента для редактирования.

2. Одновременно нажать на кнопки 28 (FUNCTION) и 20 (RHYTHM EDITOR).

Появляется экранная страница редактора стилей.

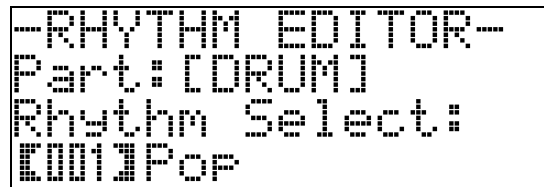

3. С помощью кнопок моделей аккомпанемента (14 — 17) выбрать модель для редактирования (обычную, вступление, концовку и т. д.).

Нажатая кнопка загорается, указывая на то, что модель редактируется.

- При нажатии на кнопку 15 (NORMAL/FILL-IN) происходит переключение между обычной моделью и обычной вставкой, на кнопку 16 (VARIATION/FILL-IN) — переключение между моделями «VARIATION» и «FILL-IN». Если выбрана модель «Вставка», мигает соответствующая кнопка.

Пример: выбрана модель «Вступление».

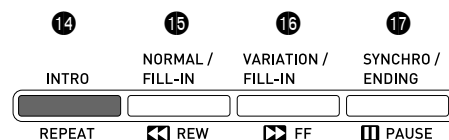

4. С помощью кнопок инструментальных партий (5 — 12) выбрать партию (ударные, перкуссия и т. п.) для редактирования.

На дисплее появляется название выбранной партии. Стили состоят из восьми партий, показанных ниже.

- При нажатии на кнопку инструментальной партии характер горения кнопки не меняется (5 — 12). Характер горения кнопки указывает на то, имеется ли для соответствующей партии данные аккомпанемента.

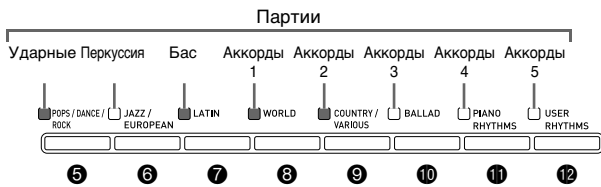

Пример: выбран бас.

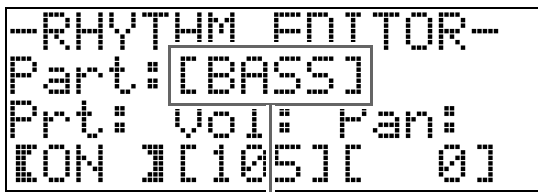

название инструментальной партии

5. Нужным образом отредактировать выбранную партию.

В нижеприведенной таблице приведено описание параметров, которые можно редактировать.

- С помощью кнопок 33 (<) и 34 (>) выбрать параметр и кнопками 29 (v, ^) изменить его значение. Выбор параметров возможен также с помощью кнопок действия (см. нижеприведенную таблицу).
- При одновременном нажатии на кнопки 29 (v, ^) у выбранного параметра восстанавливается начальное значение по умолчанию.
- При нажатии на кнопку 18 (START/STOP) во время редактирования звучит модель аккомпанемента с внесенными в нее к данному моменту изменениями. При нажатии на кнопку 19 (ACCOMP ON/OFF) звучит только редактируемая инструментальная партия.

Продолжение описания порядка действий — на стр. R-22.

Параметр	Описание	Значение	Кнопка действия
Rhythm Select — стиль	Обеспечивает замену аккомпанемента партии (ударных, баса и др.) на аккомпанемент стиля с указанным номером. *1	001 — 190 (номера стилей) *2, *3	22
Tone Select — тембр	Обеспечивает переключение тембра партии (инструмента) на тембр с указанным номером.	001 — 250 (номера тембров) *2, *4	23
Prt — включение-отключение партии	Обеспечивает включение и отключение отдельных партий.	OFF — партия отключена. ON — партия звучит.	
Vol — громкость	Обеспечивает регулирование громкости отдельной партии.	000 — 127	24
Pan — панорамирование (стереопозиция)	Определяет, с какой стороны партия будет звучать — с левой или с правой.	-64 — 0 — 63 *5	
Reverb — реверберация	Определяет, какой уровень реверберации (стр. R-11) применяется к нотам партии.	000 — 127	25
Chorus — хорус	Определяет, какой уровень хоруса (стр. R-12) применяется к нотам партии.	000 — 127	

*1. Замена аккомпанемента партии приводит к отмене всех изменений, внесенных в выбранный аккомпанемент к данному моменту.
 *2. Последовательные номера с номера 001 (первый стиль первой группы (POPS/DANCE/ROCK)). Информацию о нумерации см. в разделах «Перечень тембров» (стр. A-1) и «Перечень стилей» (стр. A-5).
 *3. В случае вступления и концовки задание стиля для одной партии (ударных, баса и др.) вызывает автоматическое присвоение того же стиля остальным партиям модели.
 *4. Для партий ударных и перкуссии могут быть выбраны только звуки ударных инструментов (тембры № 237 — 250). Звуки ударных инструментов нельзя выбрать для партий баса и аккордов 1 — 5.
 *5. Чем меньше значение, тем звук левее, чем больше — тем правее. Значение 0 соответствует середине.

6. Повторить действия 3—5 для создания всех нужных моделей аккомпанемента и его партий.

7. По завершении редактирования нужным образом откорректировать темп стиля.

- Выставленный в данный момент темп становится начальным задаваемым по умолчанию темпом ритма.

8. Нажать на кнопку **32 (EXIT)**.

Появляется запрос на подтверждение сохранения изменений.



9. Нажать на кнопку **29 (YES)**.

Появляется экранная страница для задания номера пользовательского стиля и его названия.

- Для прекращения редактирования без сохранения изменений нажать не на кнопку **29 (YES)**, а на кнопку **29 (NO)**.

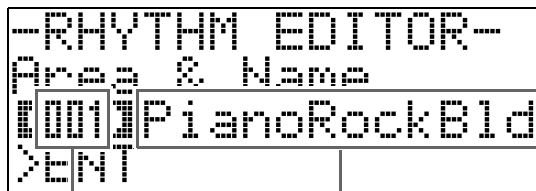

название стиля

номер создаваемого пользовательского стиля

10. Решить, под какими номером и названием будет сохранен пользовательский стиль.

- С помощью кнопок **33 (<)** и **34 (>)** перевести курсор на заменяемый символ в номере или названии пользовательского стиля. С помощью кнопок **29 (∨, ^)** выбрать нужную цифру или символ.
- Доступные символы для названия стиля приведены ниже. Пробел вводится одновременным нажатием на обе кнопки **29 (∨ и ^)**.

!	"	#	\$	%	&	'	()	
*	+	,	-	.	/	0	1	2	3
4	5	6	7	8	9	:	;	<	=
>	?	@	A	B	C	D	E	F	G
H	I	J	K	L	M	N	O	P	Q
R	S	T	U	V	W	X	Y	Z	[
¥]	^	_	`	a	b	c	d	e
f	g	h	i	j	k	l	m	n	o
p	q	r	s	t	u	v	w	x	y
z	{		}						

11. Нажать на кнопку **35 (ENTER)**.

Данные сохраняются.

- Если номер стиля, под которым вы сохраняете данные, уже занят, то для уточнения того, действительно ли вы хотите заменить имеющиеся данные на новые, на дисплее появится сообщение («Replace?»).

ВНИМАНИЕ!

- При сохранении пользовательского стиля под номером, под которым уже сохранены другие данные, они заменяются на новые.

ПРИМЕЧАНИЕ

- Если объем данных модели аккомпанемента или инструментальной партии слишком велик и не позволяет производить редактирование, то на дисплее появляется сообщение о переполнении памяти («Memory Full»). В этом случае выберите для редактирования другую модель аккомпанемента или инструментальную партию.

Воспроизведение встроенных композиций

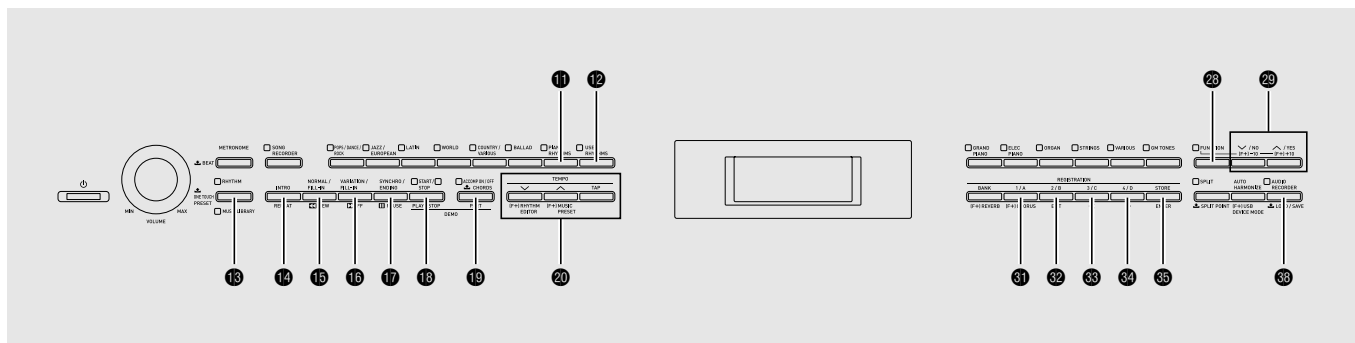

Воспроизведение композиций для демонстрации тембров

В данное цифровое пианино «встроены» 6 демонстрационных мелодий, демонстрирующих особенности шести групп тембров.

№	Название группы тембров	Название мелодии
001	GRAND PIANO	Piano Concert No.1 Op.23 1st Mov. (P.I.Tchaikovsky)
002	ELEC PIANO	Original
003	ORGAN	Original
004	STRINGS	Nessun Dorma [Turandot]
005	VARIOUS	Original
006	GM TONES	Original

1. Нажать на кнопку 19 (PART) и, не отпуская ее, на кнопку 16 (PLAY/STOP).

Начинается воспроизведение встроенных композиций по порядку с композиции № 1 до последней в фонотеке (№ 60).

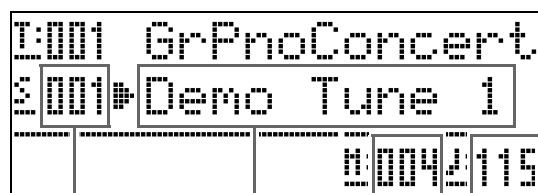
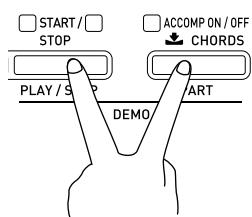

номер композиции название композиции такт темп композиции

- Нажатие на кнопку группы тембров (22 – 27) во время воспроизведения демонстрационной композиции вызывает переключение на ее воспроизведение с применением тембра из соответствующей группы. Можно также прокрутить список композиций вручную с помощью кнопок 28 (∨, ^).

2. Нажать на кнопку 18 (PLAY/STOP).

Воспроизведение демонстрационной композиции останавливается.

Воспроизведение композиций продолжается с повтором, пока не будет остановлено нажатием на кнопку 18 (PLAY/STOP).

ПРИМЕЧАНИЕ

- Во время воспроизведения демонстрационной мелодии выполнимы только действия клавишами, описанные выше.

Воспроизведение определенной композиции из фонотеки

Цифровое пианино позволяет в нижеописанном порядке выбрать композицию из фонотеки для прослушивания или занятий.

1. Нажать на кнопку **13 (MUSIC LIBRARY)**; должна загореться ее лампа.

- При нажатии на кнопку происходит переключение верхней и нижней ламп.

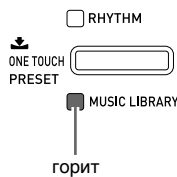

2. В разделе «Список композиций» (стр. A-7) найти группу и номер группы, в которой находится нужная композиция.

- Пользовательские композиции — в группе D.

3. С помощью кнопок **31 — 34** (группы композиций A — D) выбрать нужную группу.

- Для выбора пользовательской композиции нажать на кнопку **34** (группа D).

Пример: выбрана группа B.

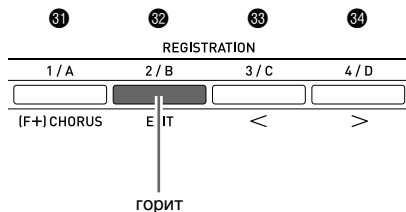

4. С помощью кнопок **29 (∨, ^)** выбрать нужную композицию.

Пример: выбран тембр 008 «Gavotte».

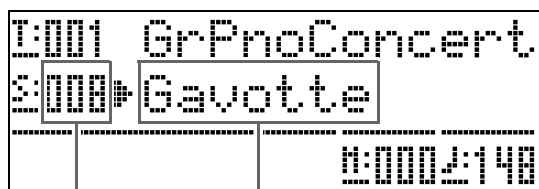

номер композиции название композиции

5. Нажать на кнопку **18 (PLAY/STOP)**.

Начинается воспроизведение композиции.

- Для прокрутки вперед нажать на кнопку **16 (FF)**, для прокрутки назад — **15 (REW)**. При кратком нажатии на кнопку происходит перемещение на один такт, при длительном — ускоренная прокрутка.
- При нажатии на кнопку **17 (PAUSE)** воспроизведение приостанавливается. Для возобновления воспроизведения композиции нажмите на кнопку еще раз.

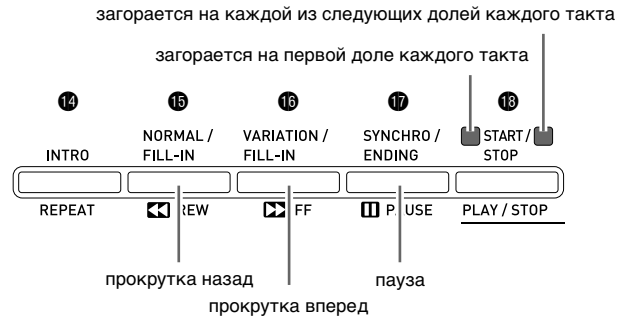

6. Нажать на кнопку **18 (PLAY/STOP)** еще раз.

Воспроизведение композиции останавливается.

- К тому же воспроизведение прекращается автоматически по завершении композиции. Чтобы запрограммировать цифровое пианино на замкнутое воспроизведение композиции (без остановки), включить функцию «Повтор композиции» (стр. R-46).

Прослушивание композиций, загруженных из внешнего источника

Композицию можно импортировать из флэш-накопителя USB, из компьютера (из числа имеющихся в продаже) в качестве пользовательской композиции и использовать ее для автоаккомпанемента и для занятий.

1. Загрузить композицию для прослушивания в качестве одной из пользовательских композиций цифрового пианино.

- Подробную информацию о загрузке данных см. в разделах «Загрузка композиций из флэш-накопителя USB в память цифрового пианино» (стр. R-51) и «Подключение к компьютеру» (стр. R-55).
- Композицию можно воспроизвести и непосредственно из флэш-накопителя USB, не импортируя ее в память цифрового пианино. Подробности см. в разделе «Воспроизведение композиции из флэш-накопителя USB» (стр. R-53).

2. Нажать на кнопку **13 (MUSIC LIBRARY)**; должна загореться ее лампа.

- При нажатии на кнопку происходит переключение верхней и нижней ламп.

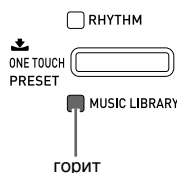

3. С помощью кнопок **29 (V, ^)** выбрать пользовательскую композицию.

Пример: выбрана пользовательская композиция 003.

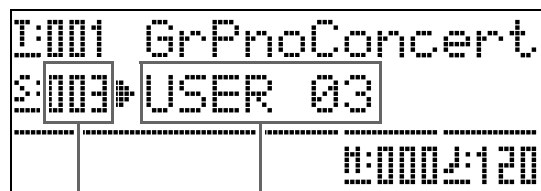

номер пользовательской композиции

название композиции

4. Нажать на кнопку **18 (PLAY/STOP)**.

Начинается воспроизведение композиции.

- Для прокрутки вперед нажать на кнопку **16 (FF)**, для прокрутки назад — **15 (REW)**. При кратком нажатии на кнопку происходит перемещение на один такт, при длительном — ускоренная прокрутка.
- При нажатии на кнопку **17 (PAUSE)** воспроизведение приостанавливается. Для возобновления воспроизведения композиции нажмите на кнопку еще раз.

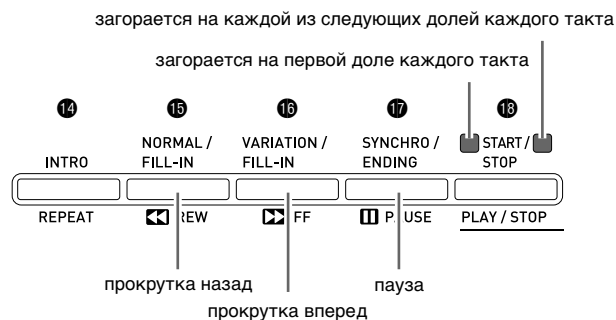

5. Нажать на кнопку **18 (PLAY/STOP)** еще раз.

Воспроизведение композиции останавливается.

- К тому же воспроизведение прекращается автоматически по завершении композиции. Чтобы запрограммировать цифровое пианино на замкнутое воспроизведение композиции (без остановки), включить функцию «Повтор композиции» (стр. R-46).

Изменение темпа композиции

Темп композиции регулируется в том же порядке, что и темп метронома. Дополнительную информацию см. в подразделе «Изменение темпа» (стр. R-13).

Игра тембром, совпадающим с тембром композиции

1. Нажать на кнопку **13 (MUSIC LIBRARY)** и не отпускать ее не менее чем две секунды.

Клавиатуре присваивается тембр партии правой руки из воспроизводимой композиции.

ПРИМЕЧАНИЕ

- В порядке, описанном в подразделе «Отработка партии одной руки (отключение партии)» (стр. R-26), можно отключить партию левой руки и подыгрывать тембром этой партии.

Регулирование громкости композиции

Уровень громкости автоаккомпанеента композиции регулируется независимо от громкости звука на выходе инструмента в следующем порядке. Подробности см. в разделе «Громкость композиции» (стр. R-45).

Отработка партии одной руки (отключение партии)

Во время воспроизведения можно отключить партию правой руки^{*1} или левой руки^{*2} композиции и играть отключенную партию на цифровом пианино во время воспроизведения композиции.

- *1. Канал для передачи данных композиции 4 (неизменный)
- *2. Канал для передачи данных композиции 3 (неизменный)

1. Нажать на кнопку **19 (PART)**.

На дисплее появляется индикация «L-[ON] R-[ON]».

2. С помощью кнопок **29 (∨, ∧)** выбрать нужную партию.

Партия левой руки включается и выключается нажатием на кнопку (∨), партия правой руки — нажатием на кнопку (∧).

3. Нажать на кнопку **19 (PART)** еще раз.

Экранная страница управления партиями закрывается.

4. Нажать на кнопку **13 (MUSIC LIBRARY)** и не отпускать ее не менее чем две секунды.

- Присваивается тот же тембр, что и у отключенной на клавиатуре партии одной из рук.

5. Нажатием на кнопку **18 (PLAY/STOP)** включить воспроизведение композиции.

Отключенная партия не звучит, ее можно играть на инструменте.

Включение отсчета в начале композиции

Цифровое пианино можно запрограммировать на воспроизведение отсчета перед началом композиции, что помогает вовремя вступить при подыгрывании на инструменте. Подробности см. в разделе «Вступительный отсчет» (стр. R-46).

Воспроизведение определенного фрагмента с повтором

Цифровое пианино можно запрограммировать на бесконечное повторение того фрагмента композиции, который нужно отработать. Например, можно задать воспроизведение с повтором фрагмента с такта 5 по такт 8.



1. Нажать на кнопку **18 (PLAY/STOP)**.

Начинается воспроизведение композиции.

2. Когда воспроизведение дойдет до первого такта повторяемого фрагмента, нажать на кнопку **14 (REPEAT)**.

Тем самым этот такт задается как «первый такт». В этом случае кнопка **14 (REPEAT)** мигает.

3. Когда воспроизведение дойдет до последнего такта повторяемого фрагмента, нажать на кнопку **14 (REPEAT)** еще раз.

Тем самым этот такт задается как «последний такт». Воспроизведение с повтором заданного фрагмента начинается сразу после выбора последнего такта. В этом случае кнопка **14 (REPEAT)** горит (не мигая).

4. При повторном нажатии на кнопку **14 (REPEAT)** восстанавливается обычный режим воспроизведения.

Лампа кнопки **14 (REPEAT)** гаснет.

Воспроизведение звуковых данных из флэш-накопителя USB

Цифровое пианино позволяет воспроизводить звуковые данные (WAV-файлы*), хранящиеся во флэш-накопителе USB из числа имеющихся в продаже.

Дополнительную информацию см. в графе «Флэш-накопитель USB» (стр. R-48).

* Линейная ИКМ, 16 бит, 44,1 кГц, стерео

ПОДГОТОВКА

- Взять флэш-накопитель USB с данными, записанными на него с помощью устройства звукозаписи цифрового пианино. Дополнительную информацию см. в графе «Запись на флэш-накопитель USB (устройство звукозаписи)» (стр. R-41).
- Звуковые данные (WAV-файл) для их воспроизведения можно также сохранить во флэш-накопителе USB с помощью компьютера. Дополнительную информацию см. в графе «Сохранение стандартных звуковых данных (WAV-файлов) во флэш-накопителе USB» (стр. R-49).
- Вставить флэш-накопитель USB с данными для воспроизведения в порт для флэш-накопителя USB цифрового пианино.

1. Нажать на кнопку **38 (AUDIO RECORDER)**.

- Загорается кнопочная лампа.

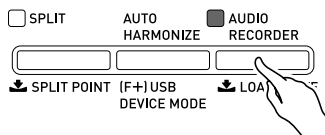

2. Нажать на кнопку **28 (FUNCTION)** и, не отпуская ее, на кнопку **38 (AUDIO RECORDER)**.

- Появляется экранная страница для выбора звукового файла.

3. С помощью кнопок **29 (∨, ∧)** выбрать композицию.

- Нажатие на кнопку **29 (∧)** обеспечивает прокрутку списка файлов с композициями («WAV01», «WAV02» и т. д.) в прямом порядке. Нажатие на кнопку **29 (∨)** обеспечивает прокрутку списка файлов с композициями в обратном порядке.

4. Нажать на кнопку **32 (EXIT)**.

5. Нажать на кнопку **18 (PLAY/STOP)**.

- Начинается воспроизведение выбранной композиции.

6. Для остановки композиции нажать на кнопку **18 (PLAY/STOP)** еще раз.

- Для выхода из устройства звукозаписи нажать на кнопку **38 (AUDIO RECORDER)**. Лампа над кнопкой «AUDIO RECORDER» гаснет.

Музыкальные предустановки

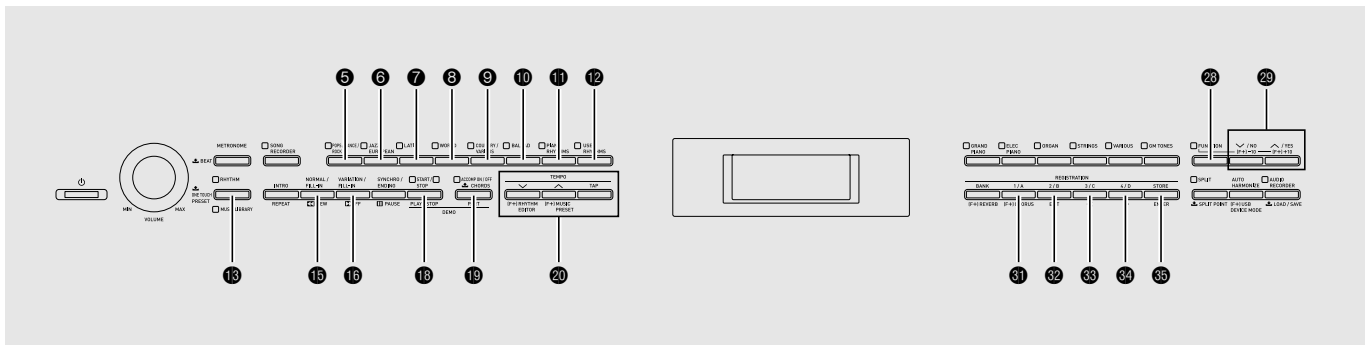

Музыкальные предустановки обеспечивают доступ в одно касание к тембрам, стилям, аккордам, другим показателям настройки, оптимальным для тех или иных музыкальных жанров и композиций.

В дополнение к встроенным музыкальным предустановкам можно создавать собственные, оригинальные (пользовательские).

В цифровом пианино имеется 300 встроенных музыкальных предустановок, подразделенных на 3 группы (1, 2, 3). Четвертая группа (4) предназначена для пользовательских предустановок.

- Дополнительную информацию см. в разделе «Перечень музыкальных предустановок» (стр. A-8).

Выбор музыкальной предустановки

1. Нажать на кнопку **28 (FUNCTION)** и, не отпуская ее, на кнопку **20 (MUSIC PRESET)**.

Мигает лампа кнопки **19 (ACCOMP ON/OFF)**, появляется экранная страница музыкальной предустановки.

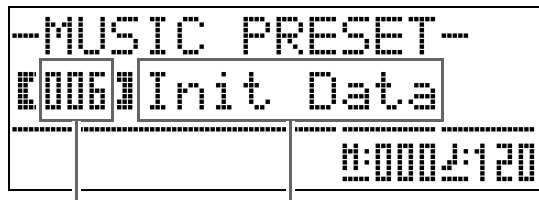

номер музыкальной предустановки

название музыкальной предустановки

2. С помощью кнопок **31 — 34** (кнопки группы музыкальных предустановок) выбрать группу и с помощью кнопок **29 (∨, ∧)** выбрать нужную музыкальную предустановку.

Тем самым показатели настройки цифрового пианино (тембр, стиль и др.) задаются в соответствии с выбранной музыкальной предустановкой. Ниже перечислены показатели настройки, включенные в музыкальную предустановку.

- Тембры (основной, наложенный, нижний при тембральном разделении) (стр. R-8)
- Баланс сдвоенного тембра (стр. R-8)
- Октавный сдвиг (стр. R-10)
- Реверберация (стр. R-11)
- Хорус (стр. R-12)
- Стиль (стр. R-20)
- Темп (стр. R-19)
- Автогармонизация (стр. R-19)

3. Нажатием на кнопку **18 (START/STOP)** включить автоаккомпанемент с аккордовой последовательностью из музыкальной предустановки. Начать играть мелодию на клавиатуре.

- Начинается воспроизведение предустановленной аккордовой последовательности с ее повторением до тех пор, пока воспроизведение не будет остановлено повторным нажатием на кнопку **18 (START/STOP)**.

- Нажатие на кнопку **19 (ACCOMP ON/OFF)**, при котором лампа «ACCOMP ON/OFF» начинает гореть не мигая или гаснет, приводит к выключению аккордовой последовательности из музыкальной предустановки и переходу к воспроизведению обычной модели автоаккомпанемента.

Нажатие на кнопку **19 (ACCOMP ON/OFF)** обеспечивает циклический перебор в последовательности, указанной ниже.

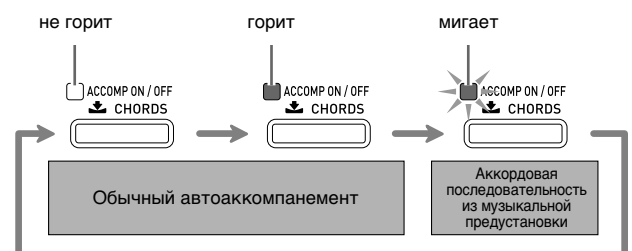

- Для смены стиля нужно с помощью кнопок 5 — 12 (группы стилей) выбрать группу стилей и с помощью кнопок 29 (∨, ^) выбрать номер стиля.
- Для смены тембра нужно с помощью кнопок 22 — 27 (группы тембров) выбрать группу тембров и с помощью кнопок 29 (∨, ^) выбрать номер тембра.

4. Для закрытия музыкальной предустановки нажать на кнопку 28 (FUNCTION) и, не отпуская ее, на кнопку 20 (MUSIC PRESET).

Создание оригинальной пользовательской предустановки

Для создания собственных, оригинальных музыкальных (пользовательских) предустановок предусмотрен редактор музыкальных предустановок. В группе 4 музыкальных предустановок может храниться до 50 пользовательских предустановок.

1. Выбрать музыкальную предустановку, которую нужно отредактировать для создания пользовательской предустановки.
2. По желанию — изменить номер тембра, номер стиля, другие параметры музыкальной предустановки.
 - Заданные показатели сохраняются в виде пользовательской музыкальной предустановки. Информацию о показателях настройки, задаваемых и сохраняемых в виде пользовательской музыкальной предустановки, см. в описании действия 2 в разделе «Выбор музыкальной предустановки» (стр. R-28).

3. Одновременно нажать на кнопки 28 (FUNCTION) и 20 (RHYTHM EDITOR).

Появляется экранная страница для выбора редактируемого объекта.

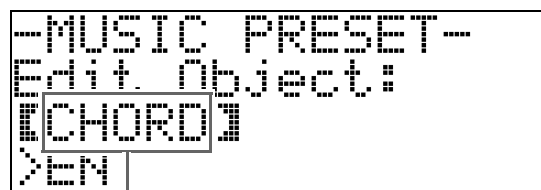

редактируемый объект

4. Отредактировать параметры музыкальной предустановки.

4-1. Как отредактировать аккордовую последовательность

Нажатием на кнопку 29 (∨) вывести на дисплей вариант «CHORD» и нажатием на кнопку 35 (ENTER) перейти на экранную страницу для редактирования аккордовой последовательности.

Затем выполнить действия для редактирование, как описано в части «Как отредактировать аккордовую последовательность» (стр. R-30). По завершении редактирования нажать на кнопку 32 (EXIT), чтобы вернуться на вышеприведенную экранную страницу для выбора объекта редактирования.

4-2. Как отредактировать параметры автоаккомпанемента

Нажатием на кнопку 29 (^) вывести на дисплей вариант «Parameter» и нажатием на кнопку 35 (ENTER) перейти на экранную страницу для редактирования параметров автоаккомпанемента.

Затем выполнить редактирование, как описано в части «Как отредактировать параметры автоаккомпанемента» (стр. R-32). По завершении редактирования нажать на кнопку 32 (EXIT), чтобы вернуться на вышеприведенную экранную страницу для выбора объекта редактирования.

5. По завершении необходимого редактирования нажать на кнопку 32 (EXIT).

- Появляется сообщение с запросом о сохранении пользовательской предустановки.

6. Нажать на кнопку 29 (YES).

Появляется экранная страница для выбора номера музыкальной предустановки и ее названия для сохранения отредактированных данных.

- Если отредактированные данные сохранять не нужно, нажмите не на кнопку 29 (YES), а на кнопку 29 (NO).



название музыкальной предустановки

номер музыкальной предустановки для сохранения данных

7. С помощью кнопок **29** (∇ , \wedge) выбрать номер музыкальной предустановки, в которой нужно сохранить отредактированные данные.

8. Ввести название предустановки.

С помощью кнопок **33** (\leftarrow) и **34** (\rightarrow) перевести курсор на заменяемый символ и заменить его с помощью кнопок **29** (∇ , \wedge). Ниже приведена таблица имеющихся символов.

- Пробел вводится одновременным нажатием на обе кнопки **29** (∇ и \wedge).

!	"	#	\$	%	&	'	()	
*	+	,	-	.	/	0	1	2	3
4	5	6	7	8	9	:	;	<	=
>	?	@	A	B	C	D	E	F	G
H	I	J	K	L	M	N	O	P	Q
R	S	T	U	V	W	X	Y	Z	[
¥]	^	_	`	a	b	c	d	e
f	g	h	i	j	k	l	m	n	o
p	q	r	s	t	u	v	w	x	y
z	{		}						

9. Нажать на кнопку **35** (**ENTER**).

Данные сохраняются.

- Если номер предустановки, под которым вы сохраняете данные, уже занят, то для уточнения того, действительно ли вы хотите заменить имеющиеся данные на новые, на дисплее появится сообщение («Replace?»).

Для затирания нажать на кнопку **29** (**YES**), для отказа от сохранения — на кнопку **29** (**NO**).

■ Как отредактировать аккордовую последовательность

1. На экранной странице для выбора редактируемого объекта (стр. R-29) выбрать вариант «CHORD» и нажатием на кнопку **35** (**ENTER**) вывести на дисплей экранную страницу для редактирования аккордовой последовательности, показанную ниже.

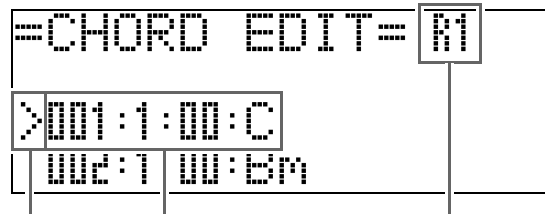

(2) Курсор (1) Шаг (координата и аккорд) (3) Разрешение

(1) Шаг (координата и аккорд)

Координата в аккордовой последовательности выражается в виде трех чисел, разделенных двоеточиями (например, 001:1:00) и означающих: такт*¹ (001), долю (1), импульс (00)*². Такой ряд из трех чисел называется «шаг».

На вышеприведенном снимке экрана показаны первые два шага музыкальной предустановки (001, 002). Прокрутка и просмотр других шагов выполняется с помощью кнопок **15** (**REW**) и **16** (**FF**).

*1. До 999 тактов

*2. На одну долю приходится 12 импульсов, как показано ниже.

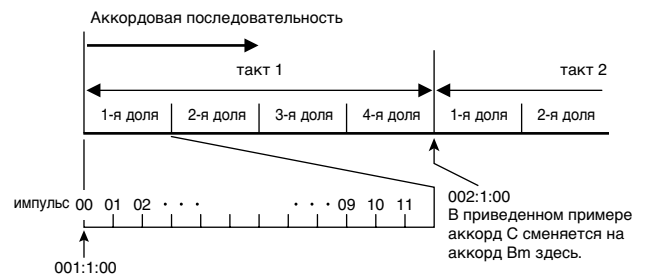

(2) Курсор

Курсор указывает на то, какой шаг выбран для редактирования.

(3) Разрешение

Разрешение — это величина, используемая при изменении координат шагов. Начальное разрешение — R1 (один такт), но если нужно указать, например, аккорды для каждой доли, выбирается разрешение R4 (1 доля = 1 четверть). Выбор одного из 8 значений разрешения, показанных ниже, выполняется с помощью кнопок инструментальных партий (**5** — **12**).

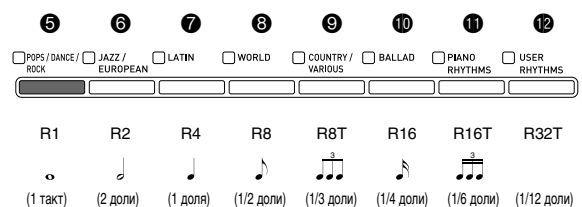

2. С помощью кнопок **15 (REW)** и **16 (FF)** перевести курсор (2) на экранной странице редактирования аккордовой последовательности на нужный шаг.

3. Нужным образом изменить содержимое выбранного шага.

3-1. Выбрать режим взятия аккордов и в аккордовой части клавиатуры (стр. R-18) ввести аккорды.

При вводе аккорда курсор (2) автоматически перемещается на следующий шаг.

- Для перехода к следующему шагу без изменения выбранного аккорда нажать на кнопку **17 (PAUSE)**.
- Если разрешение (3) меньше, чем время до следующего шага, в музыкальную предустановку временно вставляется новый шаг (без аккорда), который по времени равен разрешению. При взятии аккорда для нового шага последний записывается как часть музыкальной предустановки, а курсор перемещается на следующий шаг.* Это действие позволяет вставить новый шаг между данным и следующим.

* При переводе курсора с помощью кнопок **15 (REW)** и **16 (FF)** без ввода аккорда временно вставленный шаг удаляется.

3-2. С помощью кнопок **29 (∨, ^)** изменить координату шага (такт:доля:импульс).

С каждым нажатием на какую-либо кнопку координата меняется в соответствии с разрешением.

- Диапазон координат данного шага ограничивается координатами предыдущего и следующего шагов.
- Координата первого шага (001:1:00) является фиксированной и не может быть изменена. Кроме того, последний шаг, независимо от разрешения, всегда составляет один такт.

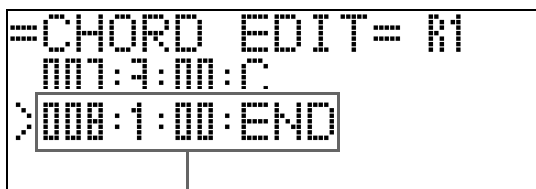

3-3. Для удаления шага одновременно нажать на обе кнопки **29 (∨ и ^)**.

- Удалить первый и последний шаги невозможно.

4. Повторить вышеописанные действия, чтобы отредактировать все шаги, какие нужно.

- Нажатием на кнопку **18 (START/STOP)** можно включить воспроизведение редактируемой музыкальной предустановки.
- В нижеприведенной таблице дается описание других действий, возможных при редактировании музыкальной предустановки. Следует нажать на кнопку **28 (FUNCTION)**, с помощью кнопок **33 (<)** и **34 (>)** выбрать нужное действие, выполнить его и для сохранения изменений и возвращения на экранную страницу редактирования аккордовой последовательности нажать на кнопку **35 (ENTER)**.
- Для выхода из редактора с отменой всех внесенных изменений нажать на кнопку **32 (EXIT)**.

	Команда (индикация)	Описание	Работа
1	Инициализировать (Initialize)	Инициализация всех шагов. Инициализация удобна для создания совершенно новой аккордовой последовательности «с нуля».	—
2	Изменить тональность (Change Key)	Изменение звуковысотности (тональности) аккордов во всех шагах по полутонам.	С помощью кнопок 29 (∨, ^) выбрать нужную величину изменения (–5–6 полутонов).
3	Применить музыкальную предустановку (Append Chords)	Перенос в конец данной музыкальной предустановки всех шагов другой музыкальной предустановки.	С помощью кнопок 29 (∨, ^) выбрать номер* добавляемой музыкальной предустановки.
4	Удалить такты (DELETE Measure)	Удаление указанного числа тактов считая от точки нахождения курсора.	С помощью кнопок 29 (∨, ^) выбрать такты.
5	Вставить такт (INSERT 1Measure)	Вставка пустого такта у выбранного шага.	—

* Музыкальные предустановки в группах 2, 3 и 4 нумеруются последовательно номерами, следующими за номерами в группе 1, которые начинаются с 1. Подробную информацию о последовательной нумерации см. в разделе «Перечень музыкальных предустановок» (стр. A-8).

5. По завершении редактирования нажать на кнопку **32 (EXIT)**, чтобы вернуться на экранную страницу для выбора объекта редактирования (стр. R-29).

ПРИМЕЧАНИЕ

- Одна предустановка может содержать примерно до 2 тыс. аккордов. Если в результате редактирования число аккордов превысит допустимый предел, то на дисплее появится сообщение «Memory Full» и дальнейшее редактирование станет невозможным.

■ Как отредактировать параметры автоаккомпанемента

1. На экранной странице для выбора редактируемого объекта (стр. R-29) выбрать вариант «Parameter» и нажатием на кнопку **35 (ENTER)** вывести на дисплей экранную страницу для редактирования параметров автоаккомпанемента, показанную ниже.

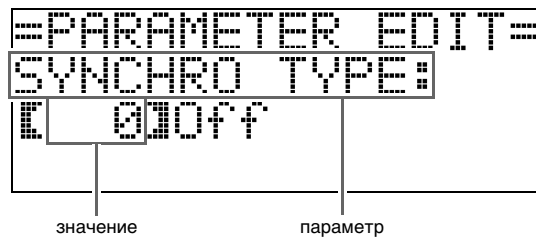

2. С помощью кнопок **33 (<)** и **34 (>)** выбрать параметр и кнопками **29 (∇, ^)** изменить его значение.

	Параметр	Описание	Значение
1	SYNCHRO TYPE — режим автоаккомпанемента	Служит для выбора состояния готовности к включению автоаккомпанемента и его типа, когда выбрана музыкальная предустановка.	0. Off — выкл. (отсутствие состояния готовности). 1. Normal — из состояния готовности к обычной модели. 2. Variation — из состояния готовности к вариационной модели. 3. Intro — из состояния готовности к модели вступления.
2	DRUM ON/OFF — включение-отключение ударных	Обеспечивает включение и отключение партии ударных (стр. R-21).	OFF — партия отключена. ON — партия звучит.
3	PERC ON/OFF — включение-отключение перкуссии	Обеспечивает включение и отключение партии перкуссии (стр. R-21).	OFF — партия отключена. ON — партия звучит.
4	BASS ON/OFF — включение-отключение баса	Обеспечивает включение и отключение партии баса (стр. R-21).	OFF — партия отключена. ON — партия звучит.
5 - 9	CHORD1 - 5 ON/OFF — включение-отключение партий аккордов 1–5	Обеспечивает включение и отключение партий аккордов 1–5 (стр. R-21).	OFF — партии отключены. ON — партии звучат.
10	INTRO CHORD — аккорд вступления	Служит для выбора аккордов вступления из числа мажорных (12 тональностей) и минорных (12 тональностей).	C — В: мажорные (до мажор — си мажор) Cm — Вm: минорные (до минор — си минор)
11	ENDING CHORD — аккорд концовки	Служит для выбора аккордов концовки из числа мажорных (12 тональностей) и минорных (12 тональностей).	C — В: мажорные (до мажор — си мажор) Cm — Вm: минорные (до минор — си минор)
12	AUTO FILL-IN — включение-отключение автоматической вставки	Определяет, вставлять вставку в последний такт аккордовой последовательности или нет.	OFF — вставка не вставляется. ON — вставка вставляется.
13	TIMING SET — вариация аккордовой последовательности	Данный параметр позволяет вносить различные изменения в специфику ритма редактируемой аккордовой последовательности. Он применяется для того, чтобы придавать аккордовым последовательностям большее соответствие ритму того или иного стиля. <ul style="list-style-type: none"> • Аккорд (шаг), который не укладывается в долю, обрезается. 	1. Normal — отредактированная аккордовая последовательность воспроизводится без изменений. 2. Half — время начала звучания в пределах такта уменьшается вдвое. 3. Double — время начала звучания аккордов в пределах такта удваивается. 4. 3/4 — время начала звучания аккордов в пределах такта умножается на 3/4. Этот вариант обеспечивает соответствие размеру 6/8. 5. 6/4 — время начала звучания аккордов в пределах такта умножается на 3/2. Этот вариант обеспечивает соответствие размеру 6/4.

3. По завершении редактирования нажать на кнопку **32 (EXIT)**, чтобы вернуться на экранную страницу для выбора объекта редактирования (стр. R-29).

Запись предустановок тембров и стилей

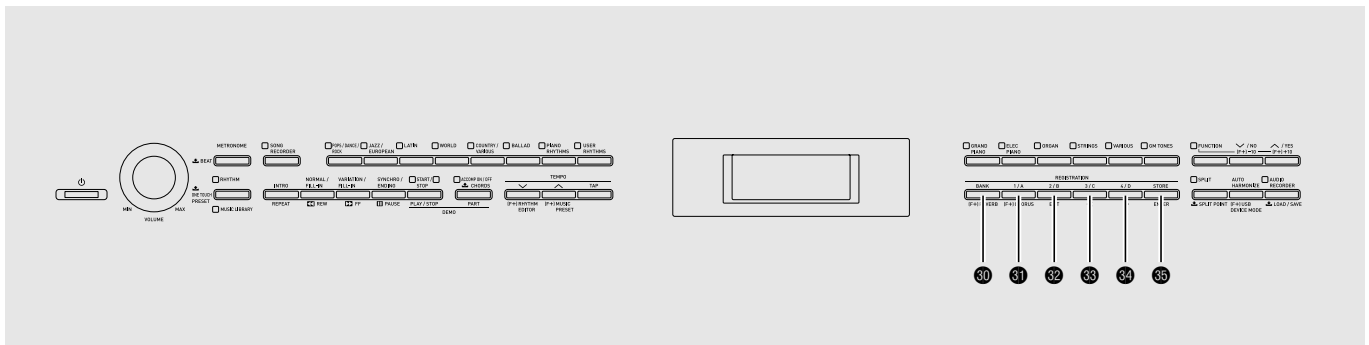

Регистрационная память позволяет сохранять наборы настроек цифрового пианино (тембр, стиль и т. д.) и мгновенно вызывать их при первой же необходимости. Регистрационная память упрощает исполнение сложных частей, которые требуют многократной смены тембра и стиля.

Регистрационная память рассчитана на одновременное хранение до 96 наборов настроек. Кнопки **30 (BANK)** и **31 (REGISTRATION 1)** — **34 (REGISTRATION 4)** служат для записи.

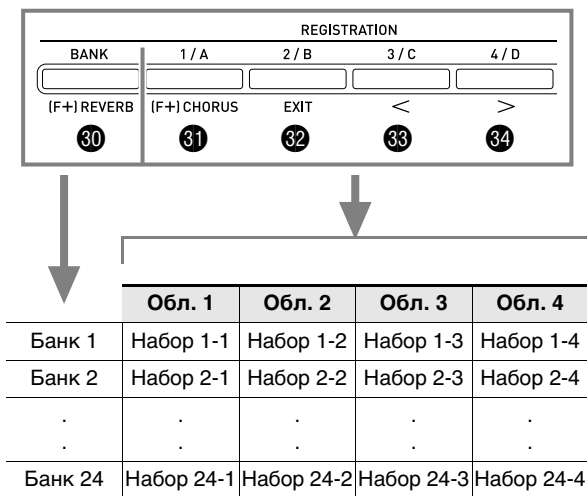

- Нажатие на кнопку **30 (BANK)** обеспечивает циклический перебор номеров банков от 1 до 24.
- Нажатие на кнопки **31** — **34** позволяет выбрать соответствующую область в выбранном банке.

Данные в наборе настроек 8-2

Параметры тембров

Тембр клавиатуры — 014 «Harpichord»
 Яркость — 2
 Reverb — 1 «Room»
 Chorus — откл.

Параметры автоаккомпанемента

Стиль — 005 «Pop Rock»
 Темпо — 180
 Громкость аккомпанемента — 20

■ Типы данных в регистрационной памяти

● Параметры тембров

- Номера тембров (основного, наложенного, при разделении)
- В(ы)ключенность наложения
- Баланс сдвоенного тембра
- В(ы)ключенность разделения
- Точка разделения
- Октавный сдвиг
- Яркость
- Реверберация
- Хорус
- Транспонирование
- Динамическая чувствительность клавиатуры
- Настройка педали: модератор — sostenuto
- Настройка демпферной педали
- Диапазон отклонения высоты тона

● Показатели настройки автоаккомпанемента (только в областях 1—4)

- Номер стиля
- В(ы)ключенность аккомпанемента
- Режим взятия аккордов
- Готовность к синхронному запуску автоаккомпанемента
- Темп
- Громкость автоаккомпанемента
- Автогармонизация

Сохранение наборов настроек в регистрационной памяти

1. Задать цифровому пианино тембр, стиль, другие показатели настройки, которые нужно сохранить.
2. Нажатием на кнопку **30 (BANK)** выбрать банк для сохранения набора настроек.

Пример: банк 4



3. Нажать на кнопку **35 (STORE)** и, не отпуская ее, с помощью кнопок **31 — 34** выбрать область.

Данные сохраняются в указанных банке и области.

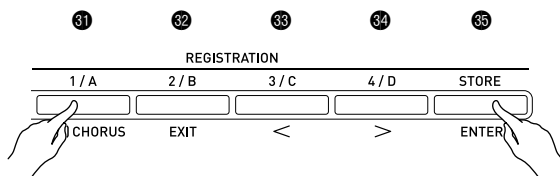

Пример: банк 4, область 1



Вызов набора настроек из регистрационной памяти

1. Нажатием на кнопку **30 (BANK)** выбрать банк с нужным набором настроек.

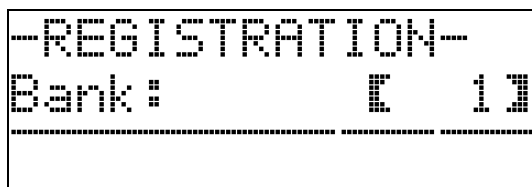
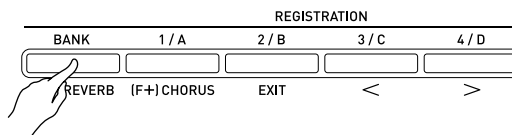

2. Нажатием на кнопки **31 — 34** выбрать область с нужным набором настроек.

Происходит вызов набора настроек из регистрационной памяти и соответствующее автоматическое задание показателей настройки цифрового пианино.

Пример: вызов набора настроек из банка 4, область 1.



■ Сохранение данных регистрационной памяти на внешнем устройстве

Подробную информацию о переносе сэмплов на хранение в компьютер см. в главе «Подключение к компьютеру» (стр. R-55).

Запись исполнения на инструменте

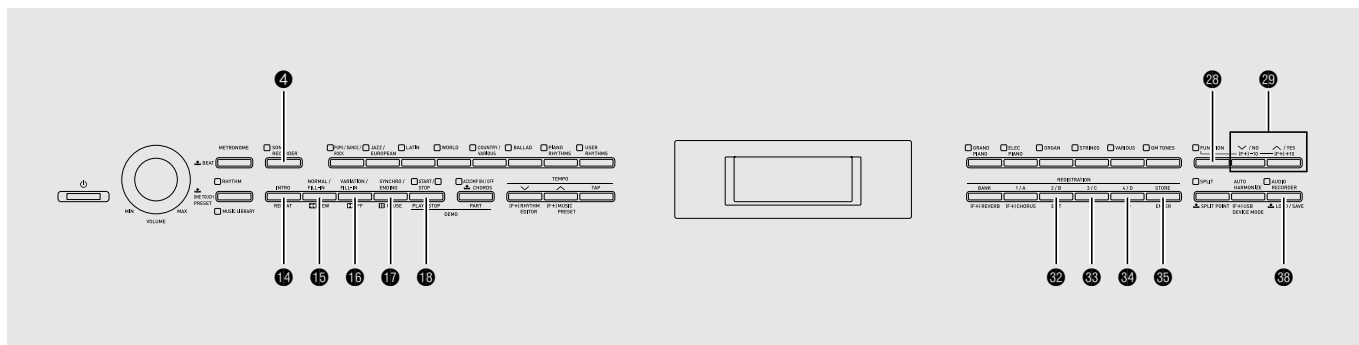

Цифровое пианино позволяет записывать исполнение во встроенную память для композиций с помощью устройства записи композиций.

Композицию можно разделить на несколько партий (инструментальные, левой и правой руки и т. д.) и записать каждую партию по отдельности.

Редактировать отдельные партии имеющихся записей можно также путем «записи в режиме врезки».

Если в порт для флэш-накопителя USB цифрового пианино вставлен флэш-накопитель USB из числа имеющихся в продаже, звуковые данные записываются на такой накопитель (устройство звукозаписи) и воспроизводятся также из него.

Запись во встроенную память для композиций (устройство записи композиций)

Ниже дается описание порядка записи отдельной композиции в память устройства записи и воспроизведения композиции.

1. Дважды нажать на кнопку 4 (SONG RECORDER); ее лампа должна замигать.

Включается устройство записи композиций, инструмент переключается в режим записи.

- Нажатие на кнопку 4 (SONG RECORDER) обеспечивает циклический перебор режимов в последовательности, указанной ниже.

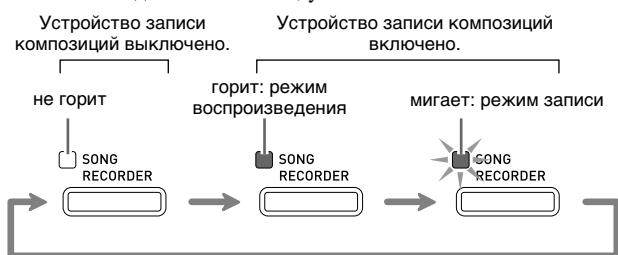

2. Задать тембр, стиль, другие нужные показатели настройки.

- Заданные показатели сохраняются в составе записанных данных композиции.
- Подробную информацию о том, какие данные включаются в записанную композицию, см. в подчасти «Системная дорожка» (стр. R-37).

3. Поиграйте на инструменте.

Запись включится, как только вы начнете играть.

- Если воспроизводится автоаккомпанемент, он включается в записываемые данные.

4. По завершении нажать на кнопку 18 (START/STOP).

Загорается лампа 4 (SONG RECORDER), которая первое время мигает, что указывает на включение режима воспроизведения.

- В случае записи с автоаккомпанементом ее можно также закончить нажатием на кнопку 17 (ENDING).

горит: режим воспроизведения



5. Для воспроизведения записанного материала нажать на кнопку 18 (START/STOP) еще раз.

- При каждом нажатии на кнопку 18 воспроизведение либо начинается, либо останавливается.

6. Для выхода из устройства записи композиций еще раз нажать на кнопку ④ (SONG RECORDER); ее лампа должна погаснуть.

не горит: устройство записи композиций выключено

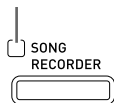

ПРИМЕЧАНИЕ

- Объем памяти устройства записи — около 10 тыс. нот на композицию. Когда свободного места в памяти остается не более чем на 100 нот, лампа кнопки ④ (SONG RECORDER) часто мигает. При переполнении памяти запись автоматически останавливается.
- Повтор, прокрутка, приостановка и регулирование темпа при воспроизведении выполняются так же, как и при воспроизведении пользовательских композиций. Дополнительную информацию см. в главе «Прослушивание композиций, загруженных из внешнего источника» (стр. R-25).
- Прослушивание композиции, которая хранится в памяти устройства записи, возможно в любой момент путем нажатия на кнопку ④ (SONG RECORDER), чтобы войти в режим воспроизведения, с последующим нажатием на кнопку ⑯ (START/STOP).

ВНИМАНИЕ!

- При записи нового материала прежний затирается.
- При прекращении питания цифрового пианино во время записи весь записанный к данному моменту материал утрачивается. Будьте осторожны, чтобы во время записи случайно не выключить инструмент.

Запись и воспроизведение нескольких композиций

Память инструмента рассчитана на 5 композиций (№ 1—5). После записи можно выбрать определенную композицию для воспроизведения.

1. С помощью кнопки ④ (SONG RECORDER) поперебирать режимы работы устройства записи композиций, пока не загорится лампа над кнопкой «SONG RECORDER». Это указывает на переключение устройства записи композиций в режим воспроизведения.

горит: режим воспроизведения

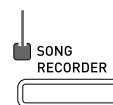

2. Нажать на кнопку ⑳ (FUNCTION) и, не отпуская ее, на кнопку ④ (SONG RECORDER).

Появляется экранная страница для выбора композиции.

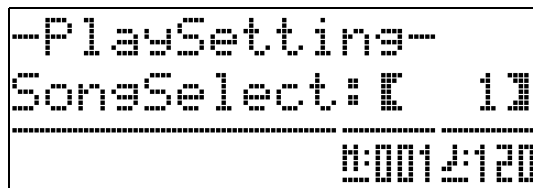

3. С помощью кнопок выбрать номер композиции ㉑ (∨, ∧).
4. Для закрытия экранной страницы для выбора композиции нажать на кнопку ㉒ (EXIT).
5. Для записи материала в выбранную композицию нажать на кнопку ④ (SONG RECORDER). Для воспроизведения выбранной композиции нажать на кнопку ⑯ (START/STOP).
6. Если вы осуществляете запись, продолжите с действия 2 в разделе «Запись во встроенную память для композиций (устройство записи композиций)» (стр. R-35).

Запись на определенную дорожку (запись определенной партии)

Устройство записи позволяет записывать партии отдельных инструментов, левой и правой рук, другие партии композиции по отдельности, а затем объединять их в законченную композицию.

■ Что такое дорожка?

Дорожка — это отдельно записываемая партия композиции. Устройство записи композиций данного цифрового пианино имеет в общей сложности 17 дорожек, одна из которых системная, как описано ниже.

● Системная дорожка

В дополнение к взятым на клавиатуре нотам и другим данным, отражающим действия, выполненные при исполнении, системная дорожка содержит широкий спектр информации о характеристиках композиции: включенность функций наложения и разделения, заданные темп и автоаккомпанемент, включенность эффекта «реверберация» и т. д. При записи композиции на одну дорожку в память устройства записи, как описано в разделах «Запись во встроенную память для композиций (устройство записи композиций)» (стр. R-35) и «Запись и воспроизведение нескольких композиций» (стр. R-36), весь материал записывается на системную дорожку.

● Дорожки 01—16

Эти дорожки предназначены для записи берущихся нот, информации о действиях колесом высоты тона и педалями, а также о параметрах тембров, присваиваемых клавиатуре. Объединение этих дорожек друг с другом и с системной дорожкой позволяет создать законченную композицию.

■ Данные, записываемые на дорожки

Ниже перечислены данные, записываемые на дорожки того или иного типа.

Системная дорожка, дорожки 01—16

Взятые на клавиатуре ноты, параметры присвоенных клавиатуре тембров, действия педалями и колесом высоты тона

Только системная дорожка

Наложение, тембральное разделение, октавный сдвиг, реверберация, хорус, темп, игра с автоаккомпанементом, автогармонизация, установка мгновенного вызова, музыкальная предустановка*¹, набор настроек*¹,*²

*1. Только вызов.

*2. Содержащаяся в вызванных данных информация о громкости автоаккомпанемента и транспонировании в запись не включаются.

1. Первую партию записать на системную дорожку.

- Запись на системную дорожку выполняется, как описано в разделах «Запись во встроенную память для композиций (устройство записи композиций)» (стр. R-35) и «Запись и воспроизведение нескольких композиций» (стр. R-36).

2. С помощью кнопки **4** (SONG RECORDER) поперебирать режимы устройства записи композиций, пока не замигает лампа над кнопкой «SONG RECORDER». Это указывает на переключение устройства записи композиций в режим записи.

мигает: режим записи



3. Нажать на кнопку **23** (FUNCTION) и, не отпуская ее, на кнопку **4** (SONG RECORDER).

Появляется экранная страница для выбора дорожки. С помощью кнопки **29** (V, ^) выбрать следующую записываемую дорожку (T01 — T16).

После выбора дорожки нажать на кнопку **32** (EXIT), чтобы закрыть экранную страницу для выбора дорожки.

Название дорожки	Индикация
Системная дорожка	Sys
Дорожки 01—16	T01 — T16

```

--RecSetting--
TrSelect: [Sys]
-----
0:001 2:120
  
```

4. Выбрать тембр для партии, записываемой на дорожку.

5. Нажать на кнопку **18 (START/STOP)**.

Начинаются воспроизведение материала, записанного на системную дорожку, и запись на выбранную дорожку. Во время воспроизведения материала с системной дорожки играйте то, что вы хотите записать на выбранную дорожку.

6. Для остановки записи нажать на кнопку **18 (START/STOP)** еще раз.

Включается режим воспроизведения. Для воспроизведения записанной дорожки еще раз нажать на кнопку **18 (START/STOP)**. При каждом нажатии на кнопку **18 (START/STOP)** воспроизведение либо начинается, либо останавливается.

- Включение и отключение тех или иных дорожек (для включения и отключения функции воспроизведения соответственно) выполняются в порядке, описанном ниже. Это позволяет прослушивать только те дорожки, которые нужны при записи новой дорожки.

(1) Нажать на кнопку **23 (FUNCTION)** и, не отпуская ее, на кнопку **4 (SONG RECORDER)**.

Появляется экранная страница для выбора композиции.

(2) Нажать на кнопку **34 (>)** один раз. Появляется экранная страница управления дорожками.

(3) С помощью кнопок **29 (∨, ∧)** выбрать нужную дорожку и нажатием на кнопку **35 (ENTER)** включить ее или выключить.

7. Повторить действия 2—6 для записи всех нужных дорожек.

Удаление материала, записанного с помощью устройства записи композиций

При удалении материала, записанного с помощью устройства записи композиций, удаляются отдельные композиции. Также можно удалять из композиций отдельные дорожки.

Удаление композиции из устройства записи

1. С помощью кнопки **4 (SONG RECORDER)** поперебирать режимы работы устройства записи композиций, пока не загорится лампа над кнопкой «**SONG RECORDER**». Это указывает на переключение устройства записи композиций в режим воспроизведения.

горит: режим воспроизведения

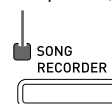

2. Нажать на кнопку **23 (FUNCTION)** и, не отпуская ее, на кнопку **4 (SONG RECORDER)**.

Появляется экранная страница для выбора композиции в устройстве записи.

3. С помощью кнопок **29 (∨, ∧)** выбрать композицию для удаления из устройства записи.

4. Нажать на кнопку **4 (SONG RECORDER)** и не отпускать ее, пока на дисплее не появится запрос «Sure?».

5. Нажатием на кнопку **29 (YES)** удалить композицию из устройства записи.

- Для отказа от удаления нажать на клавишу **29 (NO)**.

Удаление отдельной дорожки

1. Чтобы в устройстве записи выбрать композицию с удаляемой дорожкой, выполнить действия 1—3 из раздела «Удаление композиции из устройства записи».
2. Нажать на кнопку **34 (>)**.
Появляется экранная страница для выбора дорожки.
3. С помощью кнопок **29 (∨, ^)** выбрать удаляемую дорожку.
4. Нажать на кнопку **4 (SONG RECORDER)** и не отпускать ее, пока на дисплее не появится запрос «Sure?».
5. Нажатием на кнопку **29 (YES)** удалить дорожку.
 - Для отказа от удаления нажать на клавишу **29 (NO)**.

Перезапись фрагмента композиции из устройства записи (запись в режиме врезки)

Для перезаписи отдельного фрагмента композиции из устройства записи, который требует улучшения или исправления, применяется запись в режиме врезки.

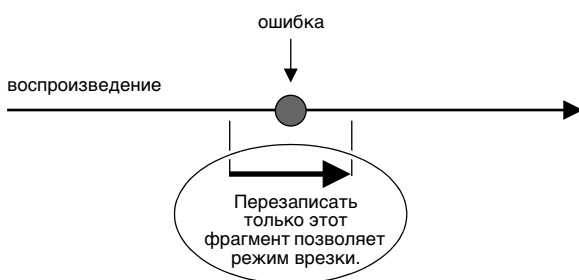

1. Войти в режим записи устройства записи композиций и выбрать дорожку с перезаписываемым фрагментом.
 - См. действие 3 в разделе «Запись на определенную дорожку (запись определенной партии)» (стр. R-37).

2. Нажать на кнопку **4 (SONG RECORDER)** и не отпускать ее, пока на дисплее не появится экранная страница записи в режиме врезки.

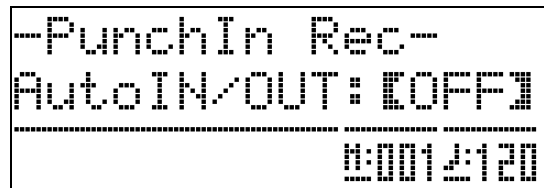

3. Нажать на кнопку **18 (START/STOP)**.
Начинается воспроизведение выбранной дорожки.
4. Когда воспроизведение дойдет до начала перезаписываемого фрагмента, начните играть и выполнять другие необходимые действия.
Автоматически включается запись в режиме врезки, которая продолжится до выполнения действия 5, описанного ниже.
 - Запись в режиме врезки включается и в результате любого из следующих действий: действие педалью или колесом высоты тона; нажатие на кнопку **4 (SONG RECORDER)***¹; изменение тембра; изменение стиля или темпа*².
 - *1. Для включения записи в режиме врезки без взятия ноты и изменения показателя настройки нажать на кнопку **4 (SONG RECORDER)**.
 - *2. Только на системной дорожке.
 - Более быстрый переход к перезаписываемому фрагменту во время воспроизведения для входа в запись выполняется с помощью кнопок **16 (REW)**, **16 (FF)** и **17 (PAUSE)**.
5. Для остановки записи в режиме врезки нажать на кнопку **18 (START/STOP)** еще раз.
Весь материал на дорожке за точкой, в которой была нажата кнопка **18 (START/STOP)**, сохраняется без изменений.
 - Если нужно удалить все данные на дорожке после фрагмента, перезаписанного в режиме врезки, при выполнении вышеописанных действий нажмите не на кнопку **18 (START/STOP)**, а на кнопку **4 (SONG RECORDER)**.
 - Для отказа от результатов записи в режиме врезки и сохранения первоначальных (неотредактированных) данных на дорожке нажмите на кнопку **4 (SONG RECORDER)** и не отпускайте ее, пока экранная страница записи в режиме врезки не закроется.

Задание границ врезки (автозапись в режиме врезки)

В нижеописанном порядке можно указать границы врезки.

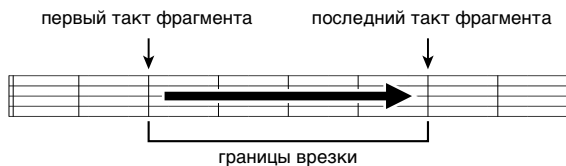

1. Войти в режим записи устройства записи композиций.
 - Нажать на кнопку **28 (FUNCTION)** и, не отпуская ее, на кнопку **4 (SONG RECORDER)**. Появляется экранная страница настройки записи.
2. С помощью кнопок **33 (<)** и **34 (>)** вывести на дисплей пункт «AutoPu.IN» и с помощью кнопок **29 (∨, ^)** выбрать первый такт.
3. С помощью кнопок **33 (<)** и **34 (>)** вывести на дисплей пункт «AutoPu.OUT» и с помощью кнопок **29 (∨, ^)** выбрать последний такт.
 - После выбора первого и последнего тактов нажать на кнопку **29 (EXIT)**, чтобы закрыть экранную страницу настройки записи.
4. Выбрать дорожку с последовательностью перезаписываемых тактов.
 - См. действие 3 в разделе «Перезапись фрагмента композиции из устройства записи (запись в режиме врезки)» (стр. R-39).
5. Нажатием на кнопку **29 (^)** включить режим автозаписи в режиме врезки.
6. Нажатием на кнопку **18 (START/STOP)** включить воспроизведение.
 - Запись в режиме врезки начнется с первого такта фрагмента и остановится после последнего такта фрагмента автоматически.
 - Начните играть и выполнять другие нужные действия.

■ Запись в режиме врезки фрагментов длительностью меньше одного такта

Задание фрагмента записи в режиме врезки, включающего неполный такт, выполняется в порядке, описанном ниже.

Пример: перезапись фрагмента с 3-й доли 2-го такта по 1-ю долю 4-го такта.



1. Включить воспроизведение композиции с перезаписываемым фрагментом.
2. Когда воспроизведение дойдет до начала перезаписываемого фрагмента, нажать на кнопку **14 (REPEAT)**.
3. Когда воспроизведение дойдет до конца перезаписываемого фрагмента, нажать на кнопку **14 (REPEAT)** еще раз.
4. Нажатием на кнопку **18 (START/STOP)** остановить воспроизведение.
5. Войти в режим записи устройства записи композиций и выбрать дорожку с перезаписываемым фрагментом.
 - Информацию о выборе дорожки см. в описании действия 3 в разделе «Запись на определенную дорожку (запись определенной партии)» (стр. R-37).
6. Нажать на кнопку **4 (SONG RECORDER)** и не отпускать ее, пока на дисплее не появится экранная страница записи в режиме врезки.
7. Нажатием на кнопку **29 (^)** включить режим автозаписи в режиме врезки.
8. Нажатием на кнопку **14 (REPEAT)** включить повтор.
9. Нажать на кнопку **18 (START/STOP)**.

Включается воспроизведение для входа в запись, которое начинается с такта, расположенного перед точкой, указанной при выполнении вышеописанного действия 2 (начальной точкой).

 - Запись в режиме врезки начинается автоматически, когда воспроизведение доходит до начальной точки, и завершается автоматически, когда доходит до места, указанного при выполнении вышеописанного действия 3 (до конечной точки).

Запись на флэш-накопитель USB (устройство звукозаписи)

Всё, что исполняется на цифровом пианино, записывается на флэш-накопитель USB в виде звуковых данных (WAV-файлов*). Если при воспроизведении данных, хранящихся в памяти для композиций, подыгрывать на цифровом пианино, на флэш-накопитель USB записывается как то, что воспроизводится из памяти, так и то, что исполняется на инструменте.

* Линейная ИКМ, 16 бит, 44,1 кГц, стерео

Объем записи

- 99 файлов (№ 01—99)
- Примерно 25 минут на один файл максимум

Записываемые данные

- Записывается всё, что исполняется на цифровом пианино.
- Запись отдельных партий невозможна.

Хранение записей

При каждой новой записи звуковых данных на флэш-накопитель USB файлу автоматически присваивается новое название, так что уже имеющиеся данные не затираются.

Запись исполнения на цифровом пианино (устройство звукозаписи)

ПОДГОТОВКА

- Перед записью на флэш-накопитель USB его необходимо отформатировать в цифровом пианино. Дополнительную информацию см. в графе «Флэш-накопитель USB» (стр. R-48).

1. Вставить флэш-накопитель USB в порт для флэш-накопителя USB цифрового пианино.

При выполнении какого-либо действия с флэш-накопителем USB и при включении цифрового пианино со вставленным в него накопителем цифровое пианино сначала должно его «подсоединить» для подготовки к обмену данными с накопителем. На время протекания подсоединения накопителя действия на цифровом пианино блокируются. Во время протекания процесса подсоединения на дисплее отображается сообщение «Media Mounting» или мигает индикация «*****». Подсоединение флэш-накопителя USB обычно занимает менее 10—20 секунд, но иногда и более. Во время протекания подсоединения не выполняйте на цифровом пианино никаких действий. Подсоединение флэш-накопителя USB должно происходить при каждом его подключении к цифровому пианино.

2. Несколько раз нажать на кнопку **38** (AUDIO RECORDER) так, чтобы замигала ее лампа (это указывает на готовность к звукозаписи).

- При первом нажатии на кнопку **38** (AUDIO RECORDER) на дисплее цифрового пианино может появиться сообщение «Media Mounting». В этом случае следует дождаться восстановления обычной индикации, а затем опять несколько раз нажать на кнопку **38** (AUDIO RECORDER), чтобы замигала ее лампа.

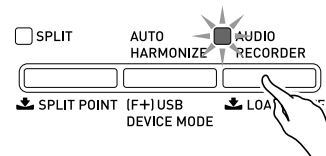

3. Начните играть.

- Включается запись на флэш-накопитель USB. Через несколько секунд после начала записи на дисплее появляется сообщение «A.Rec Start».

ПРИМЕЧАНИЕ

- Включить запись можно также нажатием на любую из трех педалей при выполнении действия 3.
- Когда горит или мигает лампа «AUDIO RECORDER», флэш-накопитель USB из порта для него не извлекать. Это вызывает прерывание записи и может привести к повреждению данных.

4. Для остановки записи нажать на кнопку **38** (AUDIO RECORDER).

- После нажатия на кнопку «AUDIO RECORDER» ее лампа некоторое время мигает, а затем продолжает гореть не мигая, что свидетельствует о завершении звукозаписи. Пока лампа мигает, не выполняйте нижеперечисленных действий.
- Теперь для воспроизведения только что записанного материала можно нажать на кнопку **18** (PLAY/STOP). Для остановки воспроизведения нажать на кнопку **18** (PLAY/STOP).
- Для возобновления звукозаписи нажать на кнопку **38** (AUDIO RECORDER); ее лампа должна замигать. Для выхода из режима звукозаписи нажать на кнопку **38** (AUDIO RECORDER) два раза; ее лампа должна погаснуть.

Запись исполнения на цифровом пианино в процессе воспроизведения данных, записанных в память для композиций (устройство звукозаписи)

1. Нажать на кнопку **4** (SONG RECORDER).

- Загорается лампа кнопки «SONG RECORDER».



2. Несколько раз нажать на кнопку **38** (AUDIO RECORDER) так, чтобы замигала ее лампа (это указывает на готовность к звукозаписи).

- При первом нажатии на кнопку **38** (AUDIO RECORDER) на дисплее цифрового пианино может появиться сообщение «Media Mounting». В этом случае следует дождаться восстановления обычной индикации, а затем опять несколько раз нажать на кнопку **38** (AUDIO RECORDER), чтобы замигала ее лампа.

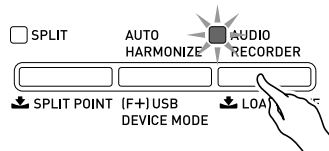

3. Нажать на кнопку **18** (PLAY/STOP).

- Начинается воспроизведение данных, содержащихся в памяти для композиций. Начните подыгрывать на цифровом пианино.

4. Для остановки записи нажать на кнопку **38** (AUDIO RECORDER).

- После нажатия на кнопку «AUDIO RECORDER» ее лампа некоторое время мигает, а затем продолжает гореть не мигая, что свидетельствует о завершении звукозаписи. Пока лампа мигает, не выполняйте нижеперечисленных действий.
- Для возобновления звукозаписи нажать на кнопку **38** (AUDIO RECORDER); ее лампа должна замигать. Для выхода из режима звукозаписи нажать на кнопку **38** (AUDIO RECORDER) два раза; ее лампа должна погаснуть.

Исполнение под воспроизведение данных, записанных на флэш-накопитель USB

1. Нажать на кнопку **38** (AUDIO RECORDER).

- В случае воспроизведения записанного материала сразу после записи вышеуказанное действие не требуется (поскольку лампа кнопки «AUDIO RECORDER» уже горит).
- Загорается лампа кнопки «AUDIO RECORDER».

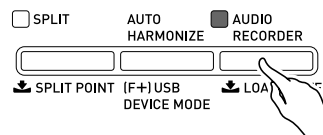

2. Нажать на кнопку **28** (FUNCTION) и, не отпуская ее, на кнопку **38** (AUDIO RECORDER).

Появляется экранная страница для выбора звукового файла.

3. С помощью кнопок **29** (∨, ∧) выбрать композицию.

- Нажатие на кнопку **29** (∨) позволяет прокручивать список записанных композиций в порядке от самой новой (записанной в предыдущий раз) к самой старой.
- Нажатие на кнопку **29** (∧) обеспечивает прокрутку списка композиций от старых к новым.

4. Нажать на кнопку **32** (EXIT).

5. Нажать на кнопку **18** (PLAY/STOP).

6. Для остановки композиции нажать на кнопку **18** (PLAY/STOP) еще раз.

- Для выхода из устройства звукозаписи нажать на кнопку **38** (AUDIO RECORDER). Лампа над кнопкой «AUDIO RECORDER» гаснет.

Удаление звукового файла из флэш-накопителя USB

Удаление файлов выполняется по одному.

ВНИМАНИЕ!

- Выполнение действий, описанных ниже, приводит к удалению всех данных с выбранной дорожки. Отметим, что отмена выполненной операции удаления невозможна. Перед выполнением нижеописанных действий убедитесь, что содержащиеся в памяти цифрового пианино данные вам действительно не нужны.

1. Нажать на кнопку **38 (AUDIO RECORDER)**.
 - Загорается лампа «AUDIO RECORDER».
2. Нажать на кнопку **28 (FUNCTION)** и, не отпуская ее, на кнопку **38 (AUDIO RECORDER)**.
Появляется экранная страница для выбора звукового файла.
3. С помощью кнопок **29 (∨, ∧)** выбрать удаляемую композицию.
 - Нажатие на кнопку **29 (∨)** позволяет прокручивать список записанных композиций в порядке от самой новой (записанной в предыдущий раз) к самой старой.
 - Нажатие на кнопку **29 (∧)** обеспечивает прокрутку списка композиций от старых к новым.
4. Нажать на кнопку **38 (AUDIO RECORDER)** и не отпустить ее, пока на дисплее не появится запрос «Sure?».
5. Для удаления данных нажать на кнопку **29 (YES)**.
Происходит удаление выбранных данных из устройства звукозаписи.
 - Для отказа от удаления нажать на клавишу **29 (NO)**.

ПРИМЕЧАНИЕ

- Номер удаленного файла остается незадействованным. При записи нового файла ему присваивается номер, следующий за номером предыдущего файла, записанного во флэш-накопитель USB.

Другие показатели настройки

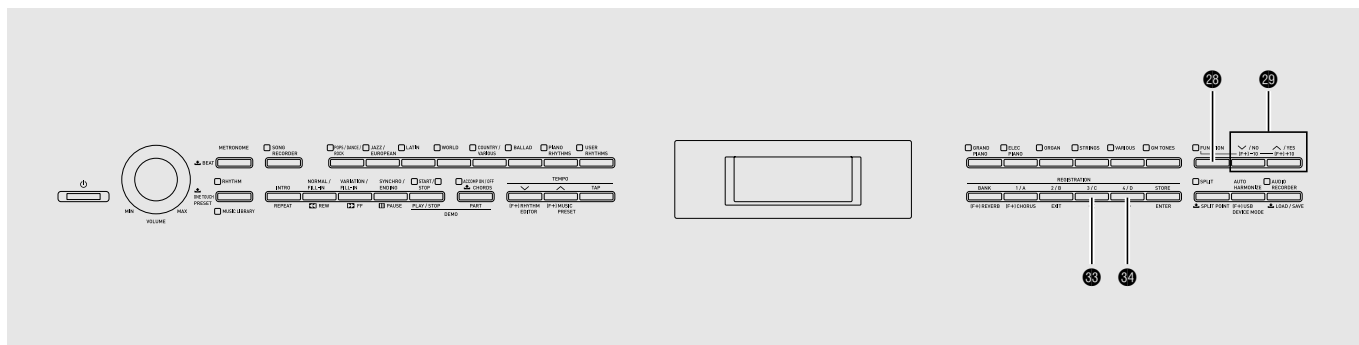

Описываемые в данной главе показатели настройки позволяют настраивать цифровое пианино и регулировать динамику клавиатуры, программировать педали и задавать параметры MIDI, конфигурировать другие параметры для приведения работы цифрового пианино в соответствие с вашими конкретными потребностями.

Задание показателей настройки

1. Нажать на кнопку **28 (FUNCTION)**.

Загорается лампа «FUNCTION», а на дисплее появляется экранная страница для выбора функции. (См. таблицу, приведенную ниже.)

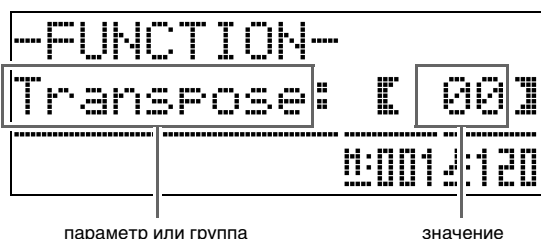

2. С помощью кнопок **33 (<)** и **34 (>)** выбрать один из параметров (1–8), представленных в таблице, приведенной ниже.

- Параметры 4–8 в действительности являются группами параметров. После выбора группы нажать на кнопку **35 (ENTER)** и выбрать нужный параметр с помощью кнопок **33 (<)** и **34 (>)**.
- Для перехода к параметру после нажатия на кнопку **28 (FUNCTION)** напрямую, минуя меню, имеются кнопки действия. Кнопки действия для соответствующих параметров указаны в столбце «Кнопки действия» таблицы, приведенной ниже.

3. Значения выбранного параметра меняются с помощью кнопок **29 (∨, ^)**.

- Для возвращения на экранную страницу для выбора функций нажать на кнопку **32 (EXIT)** или **28 (FUNCTION)**.

ПРИМЕЧАНИЕ

- При выполнении действия 3 нажатие на кнопки **29 (∨, ^)** вместе с длительным нажатием на кнопку **28 (FUNCTION)** позволяет прокручивать перечень значений десятками.
- Ускоренная прокрутка при изменении номера тембра, номера стиля, значений из других прокручиваемых перечней выполняется также с помощью кнопки **28 (FUNCTION)**.
- Для ускоренной прокрутки нажимать на кнопку **29 (∨, ^)**, нажав и не отпуская кнопку **28 (FUNCTION)**. Преждевременное отпускание кнопки **28 (FUNCTION)** может привести к выставлению непредусмотренного параметра настройки.

№	Параметр	Название на дисплее	Описание	Варианты	Кнопка действия*
1	Тональность (транспонирование)	Transpose	Настройка клавиатуры с шагом в полутоном.	-12—00—12 полутонов	22
2	Точная настройка клавиатуры (настройка)	Tune	Повышение и понижение звуковысотности цифрового пианино с шагом в 0,1 Гц относительно стандартной звуковысотности 440,0 Гц для первой октавы.	415,5 Гц — 440,0 Гц — 465,9 Гц	23
3	Динамика клавиатуры (динамическая чувствительность)	Touch	Регулирование динамики клавиатуры.	Off — откл. 1 — громкое звучание и при слабом нажатии на клавишу. 2 — обычная динамика. 3 — обычное звучание и при сильном нажатии на клавишу.	24
4	Группа «Громкость»		Volume	25	
4-1	Громкость тембров при наложении (баланс сдвоенного тембра)	LayerBal.	Регулирование громкости наложенного тембра без изменения основного тембра клавиатуры.	-24—00—24	—
4-2	Громкость автоаккомпанемента	AccompVol.	Регулирование громкости автоаккомпанемента без изменения громкости клавиатуры.	00—42	28 — 13 *
4-3	Громкость композиции	SongVol.	Регулирование громкости воспроизведения пользовательской композиции без изменения громкости клавиатуры.	00—42	28 — 13 *
4-4	Громкость метронома	MetroVol.	См. стр. R-13.	00—42	28 — 3 *
5	Группа «Темперация, эффекты»		Tmpr/Effect	26	
5-1	Темперация	Temper.	Изменение температуры клавиатуры и автоаккомпанемента со стандартной равномерной на другую, более подходящую, например, для исполнения классики. При нажатии на клавишу клавиатуры во время отображения экранной страницы температуры эта клавиша становится основной нотой температуры.	Виды температуры 00 — равномерная, 01 — чистый мажор, 02 — чистый минор, 03 — пифагорова, 04 — Кирнбергера 3, 05 — Веркмейстера, 06 — среднетоновая, 07 — раст, 08 — баяти, 09 — хиджаз, 10 — саба, 11 — дашти, 12 — чахаргах, 13 — сегях, 14 — гурджари-тоди, 15 — чандракаунс, 16 — чарукеши Основные звуки: С — В (12 типов)	—
5-2	Темперация аккомпанемента	AccompTmpr	Если этот параметр отключен, модели автоаккомпанемента воспроизводятся с применением стандартной равномерной температуры (00) независимо от того, какая температура выбрана с помощью параметра «Темперация» (5-1).	Откл., вкл.	—
5-3	Растягивающая настройка	Stretch	Усиление резкости высоких звуков и сглаживание низких с обеспечением растягивающей настройки. Для исполнения с обычной настройкой (нерастягивающей) этот параметр следует отключить.	Откл., вкл.	—
5-4	Яркость	Brilliance	См. стр. R-11.	-3—0—3	—
5-5	Октавный сдвиг	OctShift	См. стр. R-10.	U1: -2—0—2 U2: -2—0—2 L1: -2—0—2	28 — 22 *
5-6	Режим «Дуэт»	Duet	См. стр. R-14.	Откл., вкл.	28 — 36 *

* В этом столбце «28 — 13» означает: «Нажать на кнопку 28 и, не отпуская ее, на кнопку 13».

№	Параметр	Название на дисплее	Описание	Варианты	Кнопка действия*
6	Группа «Воспроизведение, флэш-накопитель USB»		Play/Media		38
6-1	Вступительный отсчет	PreCount	Этот параметр следует включать для того, чтобы перед началом воспроизведения пользовательской композиции или композиции во флэш-накопителе USB звучал отсчет.	Откл., вкл.	—
6-2	Повтор композиции	SongRepeat	Этот параметр следует включать для повтора воспроизведения пользовательской композиции или композиции во флэш-накопителе USB.	Откл., вкл.	28 – 14*
6-3	Форматирование флэш-накопителя USB	MediaFormat	См. стр. R-50.	—	—
6-4	Удаление файла из флэш-накопителя USB	FileDelete	См. стр. R-52.	—	—
6-5	Переименование файла из флэш-накопителя USB	FileRename	См. стр. R-52.	—	—
7	Группа «MIDI»		MIDI		27
7-1	Канал клавиатуры	KeyboardCh	Выбор канала для передачи MIDI-данных, создающихся при исполнении на цифровом пианино, на внешнее устройство.	01—16	—
7-2	Выход MIDI-данных аккомпанемента	AccompOut	Этот параметр следует включать для передачи MIDI-данных автоаккомпанемента на внешнее устройство.	Откл., вкл.	—
7-3	Решение о вводе аккорда при получении MIDI-сообщения	ChordJudge	Выбор варианта поведения во время воспроизведения автоаккомпанемента: вводить или не вводить аккорд при получении аккордовой частью клавиатуры MIDI-сообщения «вкл. ноту».	Откл., вкл.	—
7-4	Встроенный источник звука	LocalCtrl	Этот параметр следует выключать для передачи звуковых сигналов с клавиатуры на внешнее устройство без их воспроизведения на цифровом пианино.	Откл., вкл.	—

* В этом столбце «28 – 13» означает: «Нажать на кнопку 28 и, не отпуская ее, на кнопку 13».

№	Параметр	Название на дисплее	Описание	Варианты	Кнопка действия*
8	Группа «Остальные параметры»	General			30
8-1	Контрастность дисплея	Contrast	Регулирование контрастности дисплея цифрового пианино.	00—26	—
8-2	Блокировка панели управления	PanelLock	При включении этого параметра панель управления цифрового пианино блокируется во избежание чьих-либо самочинных и случайных действий. <ul style="list-style-type: none"> В режиме «Дуэт», при включенном устройстве записи, а также при воспроизведении автоаккомпанемента, композиции, сигналов метронома этот параметр не действует. 	Откл., вкл.	—
8-3	Резервная копия параметров	BackUp	Включение данного параметра обеспечивает сохранение заданных показателей настройки цифрового пианино и их восстановление при включении цифрового пианино в следующий раз. <ul style="list-style-type: none"> В режиме «Дуэт», при включенном устройстве записи, а также при воспроизведении автоаккомпанемента, композиции, сигналов метронома эта функция не действует. 	Откл., вкл.	—
8-4	Автовывключение	AutoPower	Включение («on»*) и отключение («off») функции автоотключения (стр. R-5). Когда функция автовывключения выставлена на «on», ее можно временно отключить путем выключения цифрового пианино длительным нажатием на кнопку 29 (FUNCTION) с одновременным нажатием на кнопку 1 (P).	Откл., вкл.	—
8-5	Эффект полунажатия на педаль	HalfPedal	Регулирование величины эффекта, применяющейся при нажатии на демпферную педаль не до конца.	00—42	—
8-6	Диапазон отклонения высоты тона	BendRange	Задание величины изменения звуковысотности в случае поворота колеса высоты тона вверх или вниз до упора.	от 00 до 12 полутонов	—

* В этом столбце «**29** — **13**» означает: «Нажать на кнопку **29** и, не отпуская ее, на кнопку **13**».

Флэш-накопитель USB

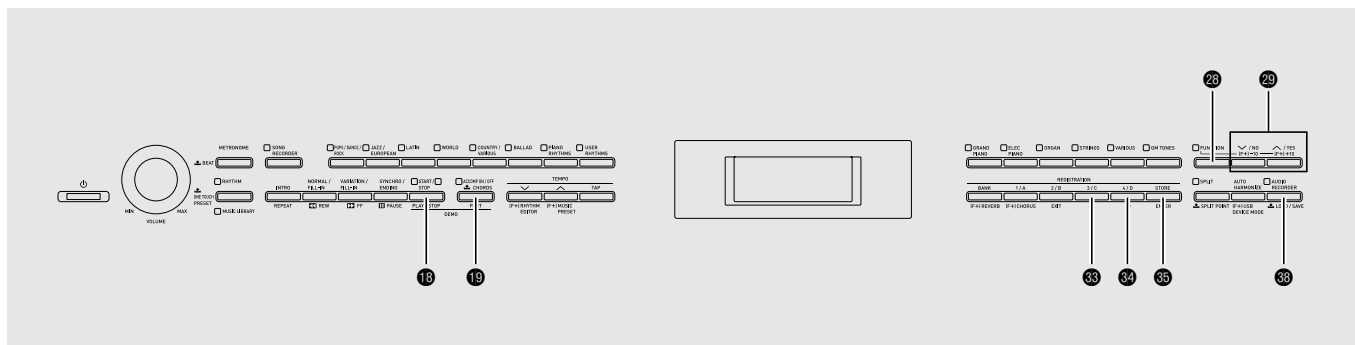

Цифровое пианино позволяет выполнять с флэш-накопителем USB следующие действия.

- Форматирование накопителя.
- Сохранение данных в накопителе.
 - Композиции, записанные с помощью устройства записи композиций цифрового пианино, находятся в накопителе в виде MIDI-файлов (формат 0 SMF).
 - Стандартные звуковые данные из компьютера (WAV-файлы) также могут быть сохранены в накопителе и воспроизведены на цифровом пианино.
 - Исполнение на цифровом пианино может быть записано непосредственно на накопитель. Подробности см. в разделе «Запись на флэш-накопитель USB (устройство звукозаписи)» (стр. R-41).
 - Сохранение отредактированных автоаккомпанементов в накопителе.
- Загрузка данных из накопителя в память цифрового пианино.
 - Сохраненные в накопителе MIDI-файлы и файлы формата «CASIO» могут быть загружены в цифровое пианино в качестве пользовательских композиций (стр. R-25).
- Удаление данных из накопителя.
- Легкое воспроизведение композиций из накопителя.

■ Типы данных

Тип данных	Описание (расширение файла)	Возможные действия	
		Сохранение в накопителе	Загрузка из накопителя
Пользовательские ритмы (стр. R-20)	Автоаккомпанементы, отредактированные на данном цифровом пианино (AC7)	<input type="radio"/>	<input type="radio"/>
Пользовательские композиции (стр. R-25)	Музыкальные файлы одного из следующих двух типов: 1. файлы в формате «CASIO» (CM2); 2. стандартные MIDI-файлы (MID); SMF-файлы (форматы 0 и 1)	-	<input type="radio"/>
Пользовательские музыкальные предустановки (стр. R-29)	Музыкальные предустановки, отредактированные на данном цифровом пианино (MPS)	<input type="radio"/>	<input type="radio"/>
Композиции из устройства записи (стр. R-35)	Композиции, записанные на данном цифровом пианино (CSR)	<input type="radio"/> *	<input type="radio"/>
Наборы настроек (стр. R-33)	Тембры и стили из наборов настроек (CR6)	<input type="radio"/>	<input type="radio"/>

* Возможно сохранение в виде стандартного MIDI-файла (SMF-файла формата 0).

Сохранение стандартных звуковых данных (WAV-файлов) во флэш-накопителе USB

При записи с помощью устройства звукозаписи цифрового пианино во флэш-накопителе USB создается папка «AUDIO». WAV-файлы сохраняются в папке «AUDIO» с автоматическим присвоением им названий от «TAKE01.WAV» до «TAKE99.WAV». Флэш-накопитель USB можно подключить к компьютеру, чтобы поменять названия WAV-файлов в соответствии с образцом «TAKEXX*.WAV» и переместить их в папку «AUDIO». Это позволит воспроизводить их на цифровом пианино.

* XX в интервале 01—99.

Меры предосторожности при работе с флэш-накопителем USB и портом для него

ВНИМАНИЕ!

- Соблюдайте меры предосторожности, изложенные в документации к флэшнакопителю USB.
- Избегайте работать с накопителем в условиях, описанных ниже. В таких условиях возможно повреждение хранящихся во флэшнакопителе USB данных.
 - Места с высокой температурой, влажностью, агрессивной атмосферой.
 - Места, подверженные воздействию сильных электростатических зарядов и цифрового шума.
- Не извлекайте накопитель во время записи и во время загрузки в него данных. Это может повредить данные в накопителе и порт для него.
- Не вставляйте в порт для накопителя никаких предметов кроме самого накопителя. Это может привести к повреждению.
- После очень длительной работы флэш-накопитель USB нагревается. Это нормальное явление, не свидетельствующее о неисправности.
- Воздействие статического электричества от руки или от накопителя на порт для него может вызвать сбой в работе цифрового пианино. В этом случае выключите цифровое пианино и включите его снова.

Авторские права

Использовать записи разрешается только в личных целях. Воспроизведение звукового файла или файла в музыкальном формате без разрешения его правообладателя строго запрещается законами об авторском праве и международными соглашениями. Строго запрещаются законами об авторском праве и международными соглашениями выкладывание таких файлов в интернете, а также распространение их среди третьих лиц как за вознаграждение, так и без него. За нарушение закона об авторском праве при пользовании данным цифровым пианино фирма «CASIO COMPUTER CO., LTD.» никакой ответственности не несет.

Подключение флэш-накопителя USB к цифровому пианино и его отсоединение от него

ВНИМАНИЕ!

- Через порт для флэш-накопителя USB не подключайте никаких устройств кроме самого накопителя.
- При выполнении какого-либо действия с флэш-накопителем USB и при включении цифрового пианино со вставленным в него накопителем цифровое пианино сначала должно его «подсоединить» для подготовки к обмену данными с накопителем. На время протекания подсоединения накопителя действия на цифровом пианино блокируются. Во время протекания процесса подсоединения на дисплее отображается сообщение «Media Mounting» или мигает индикация «*****». Подсоединение флэш-накопителя USB обычно занимает менее 10—20 секунд, но иногда и более. Во время протекания подсоединения не выполняйте на цифровом пианино никаких действий. Подсоединение флэш-накопителя USB должно происходить при каждом его подключении к цифровому пианино.

■ Как вставить флэш-накопитель USB

1. Как показано на нижеприведенной иллюстрации, вставить флэш-накопитель USB в порт для флэш-накопителя USB цифрового пианино.

- Флэш-накопитель USB задвигать осторожно до упора. Вставляя флэш-накопитель USB, не прилагать чрезмерного усилия.

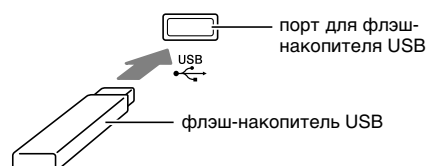

■ Как извлечь флэш-накопитель USB

1. Убедиться, что не происходит обмена данными, и вынуть флэш-накопитель USB, держа его ровно.

Форматирование флэш-накопителя USB

ВНИМАНИЕ!

- Перед записью на флэш-накопитель USB в первый раз его необходимо отформатировать в цифровом пианино.
- Перед форматированием флэш-накопителя USB удостоверьтесь, что на нем нет никаких ценных данных.
- В данном цифровом пианино выполняется «быстрое форматирование». Если с флэш-накопителя USB нужно полностью удалить все данные, отформатируйте его в компьютере или каком-либо другом устройстве.

<Поддерживаемые флэш-накопители USB>

Данным цифровым пианино поддерживаются флэш-накопители USB, отформатированные под файловую систему FAT32. Если флэш-накопитель USB отформатирован под другую файловую систему, переформатировать его под FAT32 в ОС «Windows». К быстрому форматированию не прибегать.

1. Вставить флэш-накопитель USB, который нужно форматировать, в порт для флэш-накопителя USB цифрового пианино.
2. Нажать на кнопку **28 (FUNCTION)**.
3. Нажать на кнопку **38 (AUDIO RECORDER)**.
4. Для переключения на экранную страницу «MediaFormat» нажать на кнопку **34 (>)**.
5. Нажать на кнопку **35 (ENTER)**.
Появляется запрос на подтверждение «SURE?».
 - Для отказа от форматирования нажать на кнопку **29 (NO)** или **32 (EXIT)**.
6. Нажать на кнопку **29 (YES)**.
 - В течение процесса форматирования на дисплее остается сообщение «Please Wait». Пока это сообщение на дисплее, никаких действий на цифровом пианино не выполняйте. По завершении форматирования на дисплее появляется сообщение «Complete».

Сохранение данных из цифрового пианино во флэш-накопителе USB

Данные из цифрового пианино сохраняются во флэш-накопителе в следующем порядке.

- Композиция из устройства записи композиций может быть преобразована в стандартный MIDI-файл (SMF-файл формата 0) и сохранена.
- Пользовательские композиции (загруженные и т. п.) во флэш-накопителе USB не сохраняются.

1. Вставить флэш-накопитель USB в порт для флэш-накопителя USB цифрового пианино.
2. Выбрать данные для сохранения во флэш-накопителе USB.

Для выбора данных типа*1:	Выполнить следующее:
Пользовательские стили	Выбрать пользовательский стиль под номером в интервале 001—010 (стр. R-20).
Пользовательские музыкальные предустановки	Выбрать пользовательскую предустановку под номером в интервале 001—050 (стр. R-29).
Композиции из устройства записи	Выбрать композицию в устройстве записи композиций под номером в интервале 1—5 (стр. R-35).
Наборы настроек*2	Нажать на кнопку 13 (RHYTHM) ; лампа «RHYTHM» рядом с ней должна загореться.

*1. Дополнительную информацию о типах данных см. на стр. R-48.

*2. Все данные из регистрационной памяти (4 области по 24 банка) сохраняются в одном файле.

3. Нажать на кнопку **38 (AUDIO RECORDER)** и не отпускать ее, пока для выбранных данных не появится экранная страница «LOAD».
 - Операции загрузки и сохранения можно отменить в любой момент нажатием на кнопку **32 (EXIT)**.
4. Нажатием на кнопку **34 (>)** переключиться на экранную страницу «SAVE» для выбранных данных.
 - В случае сохранения композиции из устройства записи в виде стандартного MIDI-файла (SMF) нажмите на кнопку **34 (>)** еще раз, чтобы в правой части экранной страницы появилось расширение «SMF».

5. С помощью кнопок **29** (∨, ∧) выбрать номер (01—99) файла для сохранения данных во флэш-накопителе USB.

- Номер файла представляет собой два последних символа в его названии*, которое появляется на дисплее. Их изменение в интервале 01—99 при каждом сохранении позволяет хранить во флэш-накопителе USB до 99 файлов с данными одного и того же типа.

* Первые шесть символов в названии файла означают тип данных, как показано ниже. Эти символы являются фиксированными и не могут быть изменены.

Тип данных	Название файла (** — номер файла)
Пользовательские стили	USRRHY**
Пользовательские музыкальные предустановки	USRMP5**
Композиции из устройства записи	RECSNG**
Наборы настроек	REGIST**

6. Нажать на кнопку **35** (ENTER).

- В течение процесса сохранения на дисплее остается сообщение «Please Wait». Пока это сообщение на дисплее, никаких действий на цифровом пианино не выполняйте. По завершении сохранения данных на дисплее появляется сообщение «Complete».
- Если во флэш-накопителе USB уже есть файл с тем же названием, появляется сообщение с запросом «Replace?» о его затирании новым. Для затирания нажать на кнопку **29** (YES), для отказа от сохранения — на кнопку **29** (NO).

■ Места хранения данных (файлов) во флэш-накопителе USB

В результате вышеописанных действий данные из цифрового пианино сохраняются во флэш-накопителе USB в папке для данных. Папка для данных, в которой они сохраняются, зависит от их типа.

Тип данных	Название папки с данными
Пользовательские стили	RHYTHMAC
Пользовательские композиции	MUSICLIB
Пользовательские музыкальные предустановки	MUSICPST
Композиции из устройства записи композиций	RECORDER
Наборы настроек	REGISTMR

- Вышеуказанные папки создаются автоматически при форматировании флэш-накопителя USB в цифровом пианино (стр. R-50).
- Отметим, что данное цифровое пианино загружает, удаляет и переименовывает только файлы, находящиеся в какой-либо из этих папок. Невозможны также вызов, удаление и воспроизведение файлов, находящихся в подпапках какой-либо из этих папок.

Загрузка композиций из флэш-накопителя USB в память цифрового пианино

Данные из цифрового пианино сохраняются во флэш-накопителе в порядке, описанном ниже.

ВНИМАНИЕ!

- Убедитесь, что все данные для загрузки находятся в одной из папок с данными, описанных в предыдущей разделе настоящей инструкции. Отметим, что данные, помещенные в папку с музыкальными данными, предназначенную только для воспроизведения (например, «PLAY»), загрузить в память цифрового пианино станет невозможно.

1. Вставить флэш-накопитель USB в порт для флэш-накопителя USB цифрового пианино.

2. Выбрать загружаемые данные.

Для загрузки данных типа*:	Выполнить следующее:
Пользовательские стили	Выбрать пользовательский стиль под номером в интервале 001—010 (стр. R-20).
Пользовательские композиции	Выбрать пользовательскую композицию под номером в интервале 001—010 (стр. R-25).
Пользовательские музыкальные предустановки	Выбрать пользовательскую предустановку под номером в интервале 001—050 (стр. R-29).
Композиции из устройства записи	Выбрать композицию в устройстве записи композиций под номером в интервале 1—5 (стр. R-35).
Наборы настроек	Нажать на кнопку 18 (RHYTHM); лампа RHYTHM рядом с ней должна загореться.

* Дополнительную информацию о типах данных см. на стр. R-48.

3. Нажать на кнопку **38** (AUDIO RECORDER) и не отпускать ее, пока для выбранных данных не появится экранная страница «LOAD».

- Операции загрузки и сохранения можно отменить в любой момент нажатием на кнопку **32** (EXIT).

4. С помощью кнопок **29** (∨, ∧) выбрать нужный файл.

5. Нажать на кнопку **35** (ENTER).

- В течение процесса загрузки на дисплее остается сообщение «Please Wait». Пока это сообщение на дисплее, никаких действий на цифровом пианино не выполняйте. По завершении загрузки на дисплее появляется сообщение «Complete».
- Если в памяти цифрового пианино уже есть файл с тем же названием, появляется сообщение с запросом о его затирании новым («Replace?»). Для затирания нажать на кнопку **29** (YES), для отказа от загрузки — на кнопку **29** (NO).

Удаление данных из флэш-накопителя USB

Данные (файлы), сохраненные во флэш-накопителе USB, удаляются из него в следующем порядке.

1. Вставить флэш-накопитель USB в порт для флэш-накопителя USB цифрового пианино.
2. Нажать на кнопку **28 (FUNCTION)**.
3. Нажать на кнопку **38 (AUDIO RECORDER)**.
4. Для переключения на экранную страницу «FileDelete» нажать на кнопку **34 (>)**.
5. Нажать на кнопку **35 (ENTER)**.
Появляется экранная страница для выбора удаляемых данных.
6. С помощью кнопок **29 (∨, ∧)** выбрать нужный файл.
7. Нажать на кнопку **35 (ENTER)**.
Появляется запрос на подтверждение «SURE?».
• Для отказа от удаления нажать на кнопку **29 (NO)** или **32 (EXIT)**.
8. Нажать на кнопку **29 (YES)**.
• В течение процесса удаления на дисплее остается сообщение «Please Wait». Пока это сообщение на дисплее, никаких действий на цифровом пианино не выполняйте. По завершении удаления на дисплее появляется сообщение «Complete».

Переименование файла во флэш-накопителе USB

Переименование файла во флэш-накопителе USB выполняется в следующем порядке.

1. Вставить флэш-накопитель USB в порт для флэш-накопителя USB цифрового пианино.
2. Нажать на кнопку **28 (FUNCTION)**.
3. Нажать на кнопку **38 (AUDIO RECORDER)**.
4. Для переключения на экранную страницу «FileRename» нажать на кнопку **34 (>)**.
5. Нажать на кнопку **35 (ENTER)**.
Появляется экранная страница для изменения названия файла.
6. С помощью кнопок **29 (∨, ∧)** выбрать нужный файл.
7. С помощью кнопок **34 (>)** и **33 (<)** перевести мигающий курсор на заменяемый символ и заменить его с помощью кнопок **29 (∨, ∧)**.
• Доступные символы приведены ниже.

0	1	2	3	4	5	6	7	8	9
A	B	C	D	E	F	G	H	I	J
K	L	M	N	O	P	Q	R	S	T
U	V	W	X	Y	Z	\$	&	_	'
()	-	^	{	}	@	~	`	

8. По завершении ввода нужных символов нажать на кнопку **35 (ENTER)**.
Появляется запрос на подтверждение «SURE?».
• Для отказа от переименования нажать на кнопку **29 (NO)** или **32 (EXIT)**.
9. Нажать на кнопку **29 (YES)**.
• В течение процесса переименования на дисплее остается сообщение «Please Wait». Пока это сообщение на дисплее, никаких действий на цифровом пианино не выполняйте. По завершении переименования на дисплее появляется сообщение «Complete».

Воспроизведение композиции из флэш-накопителя USB

Цифровое пианино позволяет в нижеописанном порядке воспроизводить пользовательские композиции (стр. R-25) из флэш-накопителя USB без загрузки в память цифрового пианино.

■ Папки флэш-накопителя USB

При форматировании флэш-накопителя USB в цифровом пианино в накопителе автоматически создается папка «PLAY». Кроме того, в папке «PLAY» автоматически создаются 4 папки: A, B, C, D. Композиции для воспроизведения на цифровом пианино следует помещать в одну из этих четырех папок папки «PLAY». Эти четыре папки можно использовать для сортировки музыкальных файлов по принадлежности тому или иному члену семьи, по жанрам, иным категориям. Папка выбирается с помощью кнопок 31 – 34 (A – D).

Название папки	Присвоенная кнопка
A	31 (A)
B	32 (B)
C	33 (C)
D	34 (D)

1. Сохранить музыкальные файлы для воспроизведения в одной из папок флэш-накопителя USB.
2. Вставить флэш-накопитель USB в порт для флэш-накопителя USB цифрового пианино.
3. Нажать на кнопку 28 (FUNCTION) и, не отпуская ее, на кнопку 36 (AUDIO RECORDER).
4. Нажатием на одну из кнопок выбора папки (31 – 34) нужную выбрать папку во флэш-накопителе USB (A – D).
Отображаются номер и название композиции.
5. С помощью кнопок 29 (∨, ∧) выбрать нужную композицию.

6. Нажать на кнопку 18 (PLAY/STOP).

Воспроизведение включается.

- При каждом нажатии на кнопку 18 (PLAY/STOP) воспроизведение либо начинается, либо останавливается.
- Прокрутка, изменение темпа, другие действия выполняются так же, как и при воспроизведении пользовательских композиций из памяти цифрового пианино. Подробности см. в разделе «Прослушивание композиций, загруженных из внешнего источника» (стр. R-25).

7. Для выхода из режима воспроизведения композиции из флэш-накопителя USB нажать на кнопку 23 (FUNCTION) и, не отпуская ее, на кнопку 38 (AUDIO RECORDER).

Воспроизведение всех композиций в папке

Выбор одной из четырех папок во флэш-накопителе USB и последовательное воспроизведение всех композиций из нее выполняются в порядке, описанном ниже.

1. Нажать на кнопку 19 (PART) и, не отпуская ее, на кнопку 18 (PLAY/STOP).

Начинается воспроизведение мелодии для демонстрации тембров (стр. R-23).

2. Нажать на кнопку 23 (FUNCTION) и, не отпуская ее, на кнопку 38 (AUDIO RECORDER).

Мелодия для демонстрации тембров сменяется на композицию из флэш-накопителя USB.

- Во время воспроизведения переключение на воспроизведение композиций из другой папки выполняется с помощью кнопок 31 – 34 (папки A – D).
- Для остановки воспроизведения нажать на кнопку 18 (START/STOP).

Сообщения об ошибках

В случае нарушения работы на дисплее появляется одно из сообщений об ошибке, представленных ниже.

- Для удаления сообщения об ошибке и восстановления обычной индикации нажать на кнопку **32 (EXIT)**.

Сообщение на дисплее	Причина	Способ устранения
No Media	<ol style="list-style-type: none"> 1. Флэш-накопитель USB не вставлен в порт для флэш-накопителя USB цифрового пианино. 2. Флэш-накопитель USB был извлечен из порта до завершения процесса. 3. Флэш-накопитель USB защищен от записи. 4. Флэш-накопитель USB обеспечен антивирусным ПО. 	<ol style="list-style-type: none"> 1. Правильно вставить флэш-накопитель USB в порт для него. 2. Не извлекать флэш-накопитель USB до завершения процесса. 3. Снять у флэш-накопителя USB защиту от записи. 4. Взять флэш-накопитель USB, не обеспеченный антивирусным ПО.
No File	В папке «MUSICLIB» отсутствуют файлы, которые могут загружаться; в папке «AUDIO» отсутствуют файлы, которые могут воспроизводиться.	Для загрузки файла переместить его в папку «MUSICLIB», а для воспроизведения — в папку «AUDIO» (стр. R-49 и R-50).
No Data	Попытка сохранить данные во флэш-накопителе USB, когда данные, которые можно сохранить, отсутствуют.	Перед выполнением сохранения требуется что-либо записать.
Read Only	Во флэш-накопителе USB уже имеется файл с этим названием, предназначенный только для чтения.	<ul style="list-style-type: none"> • Перед сохранением нового файла изменить название. • Удалить у имеющегося во флэш-накопителе USB файла атрибут «только для чтения» и записать новый файл вместо этого файла. • Взять другой флэш-накопитель USB.
Media Full	Во флэш-накопителе USB недостаточно места.	Чтобы освободить место для новых данных, удалить из флэш-накопителя USB часть файлов (стр. R-52) или взять другой накопитель.
File Full	<ol style="list-style-type: none"> 1. Во флэш-накопителе USB слишком много файлов. 2. В папке «AUDIO» имеется файл «TAKE99.WAV». 	<ol style="list-style-type: none"> 1. Чтобы освободить место для новых данных, удалить из флэш-накопителя USB часть файлов. 2. WAV-файл из папки «AUDIO» удалить.
Not SMF01	Попытка воспроизвести композицию в формате SMF 2.	На данном цифровом пианино возможно воспроизведение файлов только в формате 0 и 1 SMF.
Size Over	Файлы во флэш-накопителе USB имеют слишком большой для воспроизведения объем.	На данном цифровом пианино возможно воспроизведение файлов с композициями размером до 320 кбайт.
Wrong Data	<ol style="list-style-type: none"> 1. Данные во флэш-накопителе USB повреждены. 2. Во флэш-накопителе USB содержатся файлы, которые данным цифровым пианино не поддерживаются. 	—
Convert	Цифровому пианино недостаточно памяти для преобразования композиции из устройства записи композиций в SMF-файл и сохранения его во флэш-накопителе USB.	Сократить размер файла с композицией. Пример: удалить все ненужные дорожки.
Format	<ol style="list-style-type: none"> 1. Формат флэш-накопителя USB не совместим с данным цифровым пианино. 2. Флэш-накопитель USB поврежден. 	<ol style="list-style-type: none"> 1. Отформатировать флэш-накопитель USB на цифровом пианино. 2. Взять другой флэш-накопитель USB.
Media R/W	Флэш-накопитель USB поврежден.	Взять другой флэш-накопитель USB.
File Name	Попытка изменить название файла во флэш-накопителе USB на такое, которое уже присвоено другому файлу в накопителе.	Присвоить файлу другое название.

Подключение к компьютеру

Подключение цифрового пианино к компьютеру позволяет выполнять обмен MIDI-данными между ними. Из цифрового пианино в установленное на компьютере музыкальное ПО (из числа имеющегося в продаже) можно передавать данные, создающиеся при игре на цифровом пианино, а из компьютера в цифровое пианино — MIDI-данные для воспроизведения.

Минимальные требования к компьютерной системе

Ниже приведены минимальные требования к компьютерной системе для передачи и приема MIDI-данных. Перед подключением цифрового пианино к компьютеру проверьте, соответствует ли компьютер этим требованиям.

● Операционная система

Windows® XP (SP2 и новее) *1

Windows Vista® *2

Windows® 7 *3

Windows® 8 *4

Mac OS® X (10.3.9, 10.4.11, 10.5.X, 10.6.X, 10.7.X, 10.8.X)

*1. Windows XP Home Edition

Windows XP Professional (32-битная)

*2. Windows Vista (32-битная)

*3. Windows 7 (32-, 64-битная)

*4. Windows 8 (32-, 64-битная)

● Порт USB

ВНИМАНИЕ!

- К компьютеру, который не соответствует вышеуказанным требованиям, инструмент не подключайте. Такое подключение может привести к нарушениям в работе компьютера.

Подключение цифрового пианино к компьютеру

ВНИМАНИЕ!

- В точности соблюдайте нижеописанный порядок действий. Неправильное подключение может привести к невозможности передачи и приема данных.

1. Выключить цифровое пианино и включить компьютер.
 - Музыкальное ПО на компьютере пока не открывайте!
2. После запуска компьютера подключить его к цифровому пианино через имеющийся в продаже кабель USB.

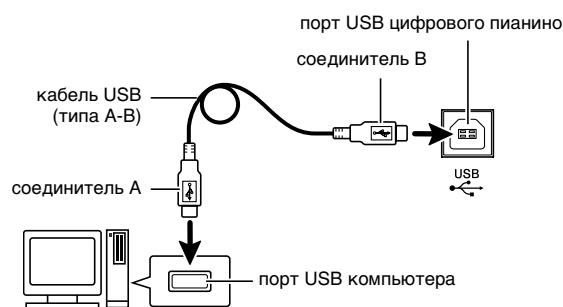

3. Включить цифровое пианино.
 - При первом подключении цифрового пианино к компьютеру в компьютер автоматически устанавливается программный драйвер, необходимый для передачи и приема данных.
4. Включить на компьютере музыкальное ПО (имеющееся в продаже).
5. В музыкальном ПО выполнить соответствующую настройку и выбрать одно из следующих MIDI-устройств:
 - CASIO USB-MIDI в ОС «Windows Vista», «Windows 7», «Windows 8», «Mac OS X»;
 - аудиоустройство USB в ОС «Windows XP».
- Информацию о том, как выбрать MIDI-устройство, см. в пользовательской документации к музыкальному ПО.

ВНИМАНИЕ!

- Перед включением музыкального ПО на компьютере не забудьте включить цифровое пианино.

 **ПРИМЕЧАНИЕ**

- После успешного подключения отсоединять кабель USB при выключении компьютера и (или) цифрового пианино не требуется.
- Данное цифровое пианино отвечает стандарту «General MIDI» (GM) уровня 1.
- Подробные сведения о технических характеристиках и подключении, касающиеся передачи и приема MIDI-данных цифровым пианино, см. в новейшей информации поддержки на сайте по адресу: <http://world.casio.com/>.

Работа с MIDI

Что такое «MIDI»?

Сокращение MIDI означает «Musical Instrument Digital Interface» (цифровой интерфейс музыкальных инструментов) и является названием международного стандарта для цифровых сигналов и соединителей, позволяющего осуществлять обмен музыкальной информацией между музыкальными инструментами и компьютерами различных изготовителей.

Подробную информацию о реализации MIDI в данном цифровом пианино см. в документе «MIDI Implementation» на сайте по нижеуказанному адресу: <http://world.casio.com/>.

 **ПРИМЕЧАНИЕ**

- Настройку MIDI-интерфейса цифрового пианино можно изменить путем изменения канала передачи MIDI-данных и иных настроечных параметров. Подробности см. в части «Группа „MIDI“» (стр. R-46).
- Для обмена MIDI-данными с другим электронным музыкальным инструментом цифровое пианино соединяется с ним через MIDI-разъемы с помощью MIDI-кабеля, приобретаемого дополнительно, или из числа имеющихся в продаже.

Перенос данных между цифровым пианино и компьютером

Перенос отредактированных файлов автоаккомпанемента, данных из устройства записи, других данных с цифрового пианино в компьютер на хранение выполняется в нижеописанном порядке. Равным образом возможен перенос из компьютера в память цифрового пианино стандартных MIDI-файлов (SMF), а также файлов автоаккомпанемента, загруженных с сайта «CASIO».

■ Типы передаваемых данных

Типы данных, сохраняемых в компьютере и импортируемых в него, совпадают с типами данных из цифрового пианино, сохраняемых во флэш-накопителе USB (стр. R-48).*

- * Композиции из устройства записи композиций (стр. R-35) в SMF-файлы для хранения в компьютере не преобразуются.

 **ВНИМАНИЕ!**

- Выключение цифрового пианино во время сохранения или загрузки данных может привести к удалению всех данных из памяти цифрового пианино (встроенных композиций и т. д.). Будьте осторожны, чтобы во время сохранения и загрузки случайно не выключить инструмент. Если произошло удаление данных, то после очередного включения цифрового пианино подготовка системы к работе займет больше времени, чем обычно (стр. R-5).

1. Извлеките флэш-накопитель USB из порта для флэш-накопителя USB цифрового пианино (стр. R-49).

- Перенос данных между цифровым пианино и компьютером, когда флэш-накопитель USB находится в порте для него, невозможен.

2. Для подключения цифрового пианино к компьютеру выполнить действия 1—3 из раздела «Подключение цифрового пианино к компьютеру» (стр. R-55).

3. Нажать на кнопку **28 (FUNCTION)** и, не отпуская ее, на кнопку **37 (USB DEVICE MODE)**.

Включается режим сохранения, дающий возможность обмена данными с подключенным компьютером. Начинает мигать лампа кнопки **28 (FUNCTION)**, а на дисплее появляется изображение, показанное ниже.

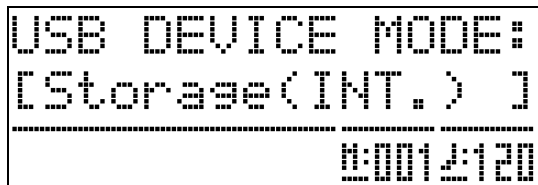

- Для выхода из режима сохранения в любой момент нажать на кнопку **28 (FUNCTION)**. В режиме сохранения это единственное возможное действие кнопками цифрового пианино.
- Во время выполнения какой-либо из следующих операций переключение в режим сохранения невозможно:
воспроизведение сигналов метронома, автоаккомпанемента, композиции; редактирование автоаккомпанемента, музыкальной предустановки; перенос данных между цифровым пианино и флэш-накопителем USB, а также нахождение устройства записи во включенном состоянии.

4. В ОС «Windows XP» дважды щелкнуть по пункту «Мой компьютер».*

В области «Устройства со сменными носителями» должна иметься папка, отображающая память цифрового пианино или вставленный в цифровое пианино флэш-накопитель USB.

- * «Windows Vista», «Windows 7», «Windows 8»
Дважды щелкнуть по пункту «Компьютер».
- «Mac» Пропустить действие 4 и дважды щелкнуть по значку «PIANO» на рабочем столе «Макинтоша».

5. Дважды щелкнуть по значку «PIANO».

Теперь должны появиться 5 папок с данными, по одной для каждого типа данных.

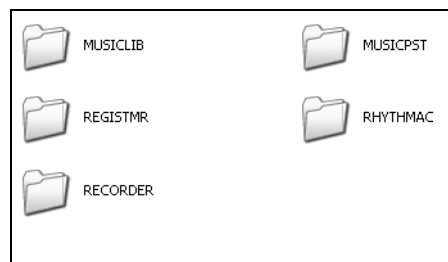

6. Выяснить по нижеприведенной таблице папку, соответствующую типу переносимых данных, и открыть ее.

Для загрузки данных типа	Открыть папку:	Название файла с данными
Пользовательские ритмы (стр. R-20)	RHYTHMAC	BIDRHYnn.AC7 (nn: 01 – 10) BIDRHYnn.Z00 (nn: 01 – 10) BIDRHYnn.CKF (nn: 01 – 10)
Пользовательские композиции (стр. R-25)	MUSICLIB	BIDSNgnn.MID (nn: 01 – 10) (SMF-файлы (форматы 0 и 1)) BIDSNgnn.CM2 (nn: 01 – 10) (формат «CASIO»)
Пользовательские музыкальные предустановки (стр. R-29)	MUSICPST	BIDMPSnn.MPS (nn: 01 – 50)
Композиции из устройства записи (стр. R-35)	RECORDER	BIDRECnn.CSR (nn: 01 – 05)
Регистрационная память (стр. R-33)	REGISTMR	BIDREGAL.CR6

- Типы данных и их содержание совпадают с таковыми при сохранении данных из цифрового пианино во флэш-накопителе USB и при их загрузке из накопителя в пианино.
Дополнительную информацию см. в главе «Флэш-накопитель USB» (стр. R-48).

7. При исходной настройке «Windows» по умолчанию расширения файлов (.MID, .CM2 и т. д.) не отображаются. Для отображения расширений файлов выполнить нижеописанные действия.

- (1) Открыть любую из папок, указанных выше.
- (2) Выполнить одно из следующих действий, чтобы показать информацию о папке.
 - «Windows XP»
В меню «Сервис» в верхней части окна папки выбрать пункт «Свойства папки».
 - «Windows Vista», «Windows 7», «Windows 8»
В левой части окна папки щелкнуть по команде «Организовать» и выбрать пункт «Свойства папки и параметры поиска».
- (3) В окне «Информация о папке» щелкнуть по вкладке «Просмотр».
- (4) В перечне «Дополнительные параметры» убрать флажок у пункта «Скрывать расширения для зарегистрированных типов файлов» и щелкнуть по кнопке «ОК».

8. После открытия папки с данными выполнить любое из следующих действий, чтобы перенести данные.

8-1. Для переноса данных из памяти цифрового пианино в компьютер выполнить на компьютере действие, необходимое для копирования данных из папки цифрового пианино, которая была открыта при выполнении вышеописанного действия 6, в другое место на компьютере.

8-2. Для загрузки данных из компьютера в память цифрового пианино прежде всего скопировать данные, которые нужно загрузить, в открытую папку с данными. Затем переименовать файл, как указано в столбце «Название файла с данными» * таблицы из вышеописанного действия 6.

* В этом случае значение, задаваемое вместо «пп» в названии файла с данными, означает пользовательский номер (для пользовательских стили, композиции и предустановки, а также композиции из устройства записи), под которым нужно сохранить данные.

Пример: переименование загруженного файла с композицией BIDSNG04.CM2 в папку «MUSICLIB» приводит к созданию пользовательской композиции 004.

9. Для выхода из режима сохранения нажать на кнопку  (FUNCTION).

- В случае компьютера «Макинтош» перетащить папку «PIANO» в мусорную корзину и нажать на кнопку  (FUNCTION) цифрового пианино.

■ Применение автоаккомпанементов с сайта «CASIO»

В память цифрового пианино можно заносить аккомпанементы, предназначенные для других моделей, загруженные из интернет-системы расширения данных на сайте «CASIO MUSIC SITE» (<http://music.casio.com/>).



ПРИМЕЧАНИЕ

- Поскольку электронные аккомпанементы предназначены для других моделей, при их воспроизведении на этой модели могут возникать некоторые нарушения.

Авторские права

Права создателей и правообладателей музыкальных произведений, изображений, компьютерных программ, баз данных, иных данных защищены законами об авторском праве. Воспроизведение таких результатов труда разрешается только в целях личного и некоммерческого использования. Воспроизведение (включая преобразование формата данных), модификация, передача воспроизведенных результатов труда, распространение их по сети, всякое иное использование в любых других целях без разрешения правообладателя подвергает вас риску предъявления требований о возмещении ущерба и уголовного преследования в связи с нарушением авторского права и личных прав автора. Воспроизведение и иное использование результатов труда, охраняемых авторским правом, осуществляйте только в соответствии с действующими законами об авторском праве.

Сборка стойки

Распаковка

ПОДГОТОВКА

- Перед сборкой убедитесь в наличии всех нижеуказанных частей. Винты находятся в полиэтиленовом пакете внутри упаковочного материала из пенопласта.
- Инструменты для сборки в комплект стойки не входят. Отвертку с крупной крестовой головкой для сборки вы должны обеспечить самостоятельно.

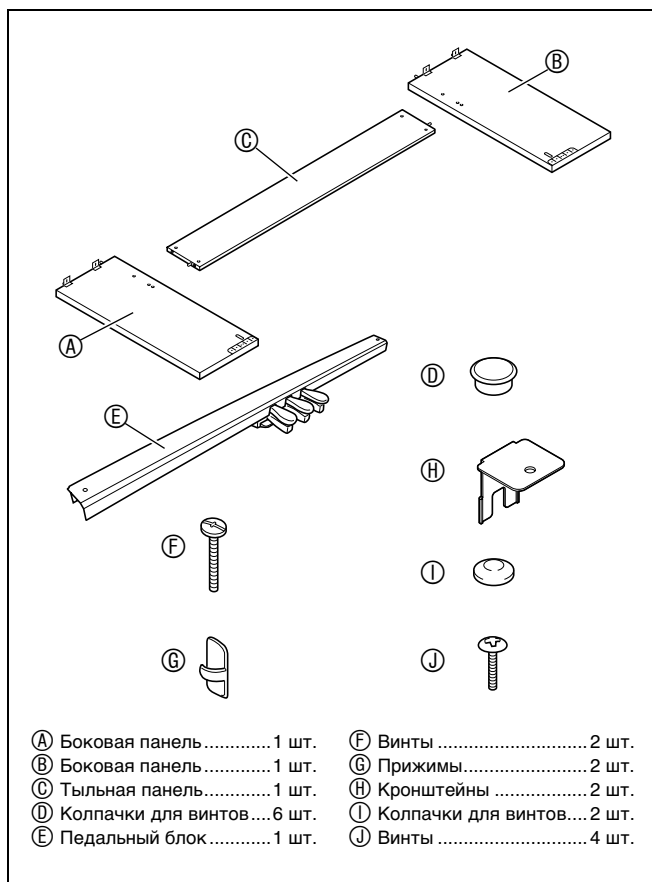

Сборка стойки

⚠ ПРЕДУПРЕЖДЕНИЕ

- Собирать стойку необходимо вдвоем.
- Собирать стойку необходимо на ровной поверхности.
- До полного завершения сборки не снимать ленту, фиксирующую крышку инструмента. Наличие ленты предотвращает открывание и закрывание крышки во время сборки и риск травмирования рук и пальцев.
- При сборке следить за тем, чтобы не защемить пальцы деталями.
- Перед тем как положить цифровое пианино на пол, обязательно подложить что-нибудь мягкое (одеяло, подушку и т. п.). Непосредственно на пол цифровое пианино не класть.

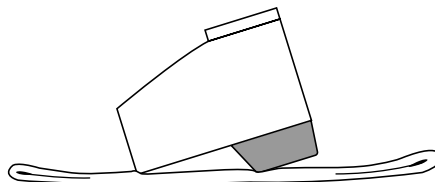

📌 ПРИМЕЧАНИЕ

- При сборке стойки соблюдать надлежащий порядок действий.

ПОДГОТОВКА

- Вытянуть из педального блока шнур педального блока E.

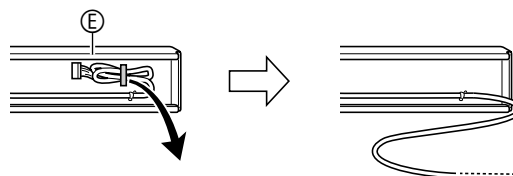

1. Из тыльной панели © извлечь 4 винта (по 2 с каждого конца).

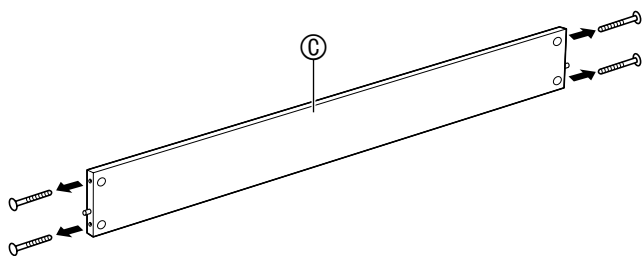

2. Боковые панели А и В прикрепить к тыльной панели ©. Боковые панели А и В прикрепить к тыльной панели © винтами, извлеченными при выполнении действия 1.

- Прикрепить боковые панели так, чтобы та сторона тыльной панели ©, куда вставляются стыковые соединения, обращена к обратной стороне стойки.
- Если винт в отверстие под винт стыкового соединения не вставляется, отрегулировать положение стыкового соединения, поворачивая его отверткой.

ВНИМАНИЕ!

стыковые соединения

- Вставляя винт в стыковое соединение, придерживать его пальцем у отверстия с обратной стороны тыльной панели ©, чтобы стыковое соединение не вышло из отверстия.

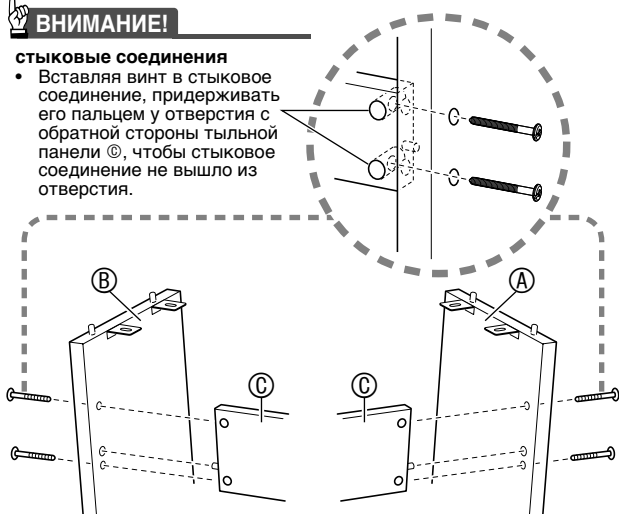

- 3-1. В случае установки пианино со стойкой не у стены нужно выдвинуть накладки для повышения устойчивости в основании боковых панелей А и В. Извлечь 2 винта (по 1 на наружной поверхности каждой из боковых панелей), которыми крепятся накладки, и сдвинуть накладки, как показано на иллюстрации. После выдвигания накладок винты, которыми крепились накладки, вставить на место, но пока не затягивать.

Внутренняя поверхность боковых панелей

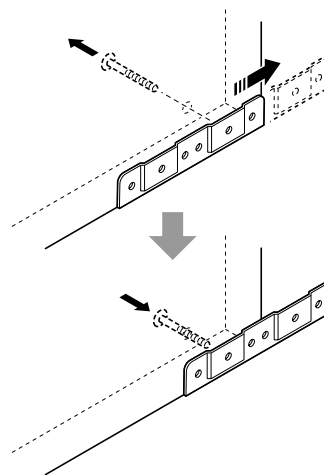

- 3-2. В случае установки пианино со стойкой у стены ослабить 2 винта (по 1 на наружной поверхности каждой из боковых панелей), которыми крепятся накладки. В этом случае винты не извлекать.

- В этом случае винты не извлекать. Их достаточно ослабить.

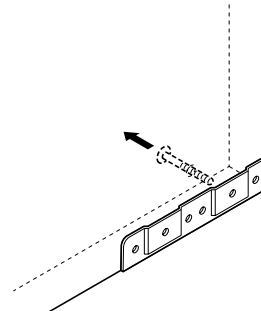

4. Угловые кронштейны **H** вставить в зазор между накладкой для повышения устойчивости и боковой панелью.

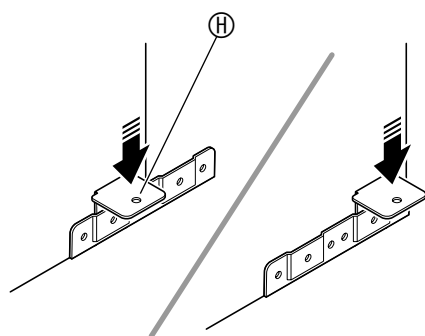

5. С наружной стороны боковых панелей **A** и **B** временно зафиксировать накладки и кронштейны винтами, которые были ослаблены при выполнении вышеописанного действия 3.

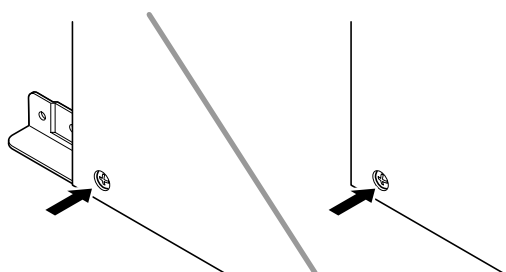

6. Педальный блок **E** установить на угловые кронштейны **H**, вставленные при выполнении вышеописанного действия 5.

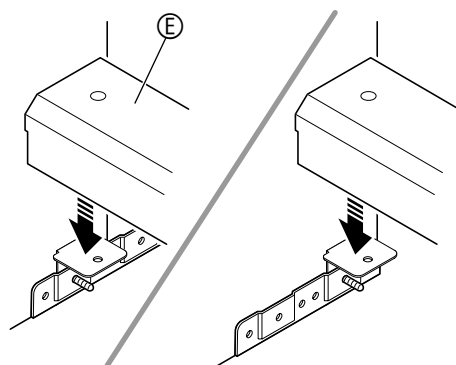

7. Педальный блок **E** с обоих концов прикрепить к угловым кронштейнам двумя винтами **F**.

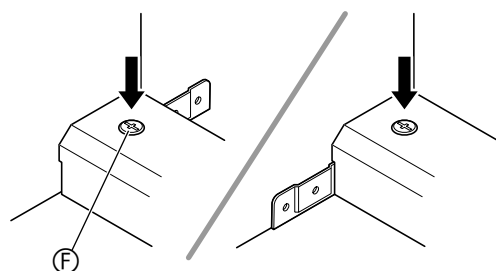

8. Головки винтов **F** накрыть колпачками для винтов **I**.

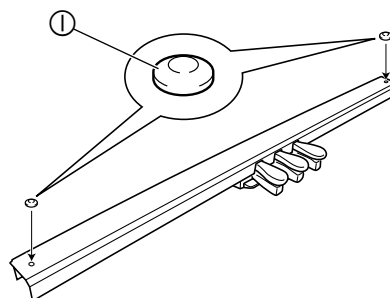

9. После корректировки высоты педального блока **E** затянуть винты, которыми при выполнении вышеописанного действия 5 были временно зафиксированы кронштейны и накладки.

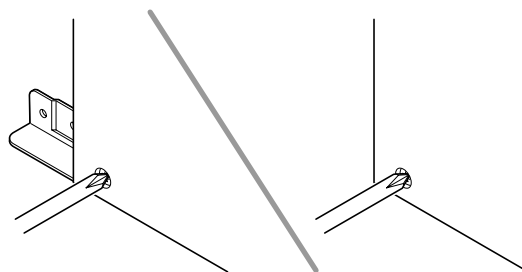

10. Установить пианино на стойку. Поместить пианино так, чтобы штифты на верхних гранях боковых панелей **A** и **B** совпали с отверстиями под штифты на нижней стороне пианино.

- Отметим, что пока пианино на стойке ничем не закреплено. Будьте осторожны, чтобы пианино с нее не упало.

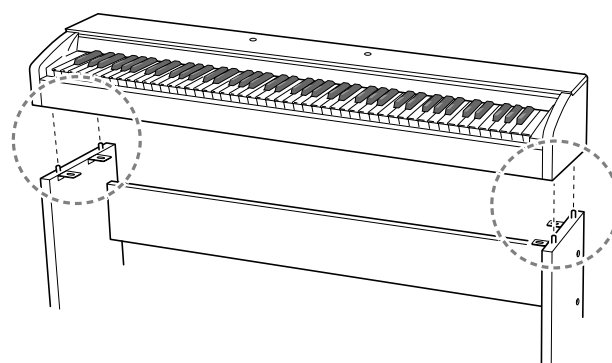

ВНИМАНИЕ!

- После установки пианино на стойку убедиться в том, что боковые поверхности пианино расположены относительно боковых панелей так, как показано на приведенной здесь иллюстрации.

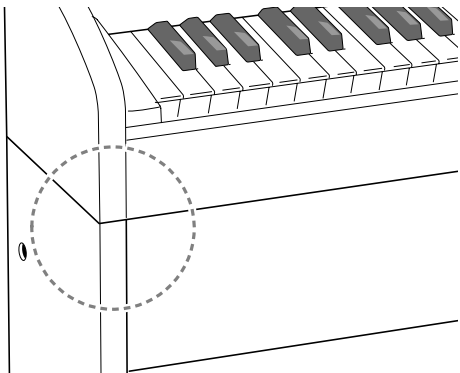

- 11.** Винтами ① прикрепить кронштейны в верхней части боковых панелей ② и ③ к нижней стороне пианино.

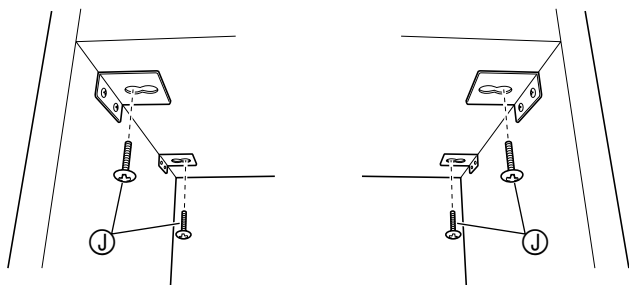

- 12.** Удостовериться в том, что 6 винтов, которыми крепятся боковые панели ② и ③, плотно завинчены, и накрыть головки винтов колпачками для винтов ④.

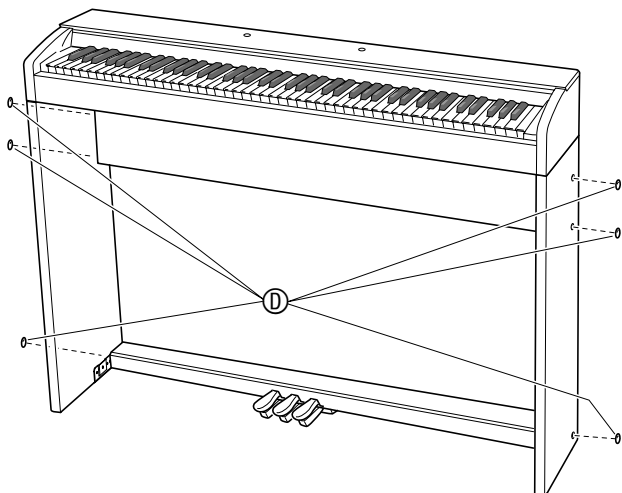
**Как подсоединить шнур**

- 1.** Убедиться в том, что разъем шнура педали сориентирован, как показано на нижеприведенной иллюстрации, и вставить его в разъем для подключения педали на нижней стороне цифрового пианино.
- Вставлять разъем шнура в разъем для подключения до упора.
 - Прижимами ⑤ прикрепить шнур педали в двух местах к боковой панели ⑥.

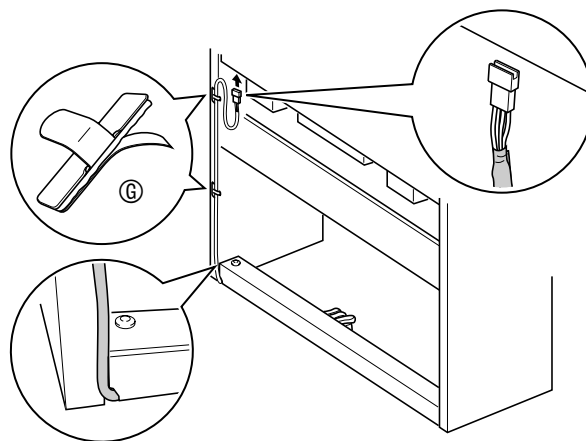
**Как установить пюпитр**

- 1.** Сдвинуть основание пюпитра под головки двух болтов на верхней стороне цифрового пианино, как показано на иллюстрации, и затянуть болты.

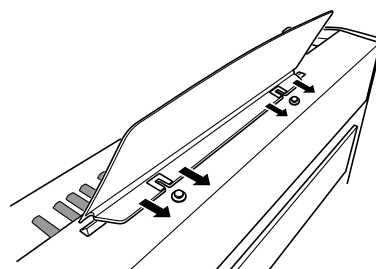

Справочная информация

Поиск и устранение неисправностей

Осложнение	Причина	Способ устранения	См. стр.
При нажатии на клавишу клавиатуры нет звука.	<ol style="list-style-type: none"> 1. Регулятор «VOLUME» выставлен на «MIN». 2. К одному из гнезд «PHONES» подключены наушники, или в него вставлен разъем адаптера. 	<ol style="list-style-type: none"> 1. Повернуть регулятор «VOLUME» в сторону надписи «MAX». 2. Отсоединить устройство, подключенное к гнездам «PHONES». 	<p>☞ R-5</p> <p>☞ R-6</p>
Нарушена звуковысотность цифрового пианино.	<ol style="list-style-type: none"> 1. Тональность цифрового пианино выставлена не на «440,0 Гц». 2. Цифровое пианино неправильно настроено. 3. Установлена нестандартная температура. 4. Включен октавный сдвиг. 	<ol style="list-style-type: none"> 1. Выставить тональность на «440,0 Гц» или выключить цифровое пианино и опять включить. 2. Подстроить цифровое пианино или выключить его и опять включить. 3. Переставить температуру на равномерную (00), служащую современным стандартом настройки. 4. Переставить октавный сдвиг на 0. 	<p>☞ R-45</p> <p>☞ R-45</p> <p>☞ R-45</p> <p>☞ R-10</p>
Тембры и (или) эффекты звучат странно. Проблема сохраняется и после выключения-включения инструмента. <i>Пример: сила звука не меняется и при изменении нажатия на клавиши.</i>	Включена функция «Сохранение показателей настройки».	Отключить функцию «Сохранение показателей настройки». Выключить инструмент и опять включить.	☞ R-47
После подключения цифрового пианино к компьютеру не удается перенести данные.	—	<ol style="list-style-type: none"> 1. Проверить, подключен ли кабель USB к цифровому пианино и компьютеру, и правильно ли устройство выбрано в музыкальном ПО на компьютере. 2. Выключить цифровое пианино и выйти из музыкального ПО на компьютере. Снова включить цифровое пианино и запустить музыкальное ПО на компьютере. 	☞ R-55
Аккордовый аккомпанемент не записывается на компьютер.	Отключен вывод MIDI-данных аккомпанемента.	Включить вывод MIDI-данных аккомпанемента.	☞ R-46
Не сохраняются данные во флэш-накопителе USB; не загружаются данные из флэш-накопителя USB.	—	См. раздел «Сообщения об ошибках».	☞ R-54
При передаче композиции с компьютера воспроизведение обрывается.	Вследствие цифрового искажения от кабеля USB или сетевого шнура обмен данными между компьютером и цифровым пианино прерван.	Остановить воспроизведение композиции, вынуть кабель USB из цифрового пианино и опять его вставить. Затем еще раз попробовать воспроизвести композицию. Если это не помогает, выйти из MIDI-программы, вынуть кабель USB из цифрового пианино и опять его вставить. Затем еще раз попробовать воспроизвести композицию.	☞ R-55
В зависимости от того, в какой части клавиатуры взят звук, характер и громкость тембра несколько различаются.	<p>Это является неизбежным следствием сэмплирования звука* и на неисправность не указывает.</p> <p>* Для воссоздания звука музыкального инструмента берется несколько сэмплов в нижнем, среднем и верхнем его регистрах. Поэтому в зависимости от того, к какому регистру сэмпл относится, в характере и громкости тембра может возникать очень небольшое отличие.</p>		

Осложнение	Причина	Способ устранения	См. стр.
При нажатии на кнопку звучащая нота на мгновение пропадает, или несколько меняется характер применения эффектов.	Выполнение действий кнопками во время игры в режиме «Дуэт», с применением автоаккомпанеента, устройства записи, других функций могут вызывать такие явления, когда в цифровом пианино переключаются внутренние тембральные эффекты. Признаком неисправности это не является.		
При игре в разных регистрах клавиатуры октавная звуковысотность не меняется.	Отдельные тембры имеют ограничения по диапазону. Это означает, что октавная звуковысотность у них обычно меняется только до определенной низкой или высокой ноты. У таких тембров слева от самой низкой возможной ноты повторяется звучание самой низкой октавы, а справа от самой высокой возможной ноты — звучание самой высокой октавы. Это объясняется ограниченным диапазоном исходного музыкального инструмента для каждого из тембров и на неисправность цифрового пианино не указывает.		

Технические характеристики изделия

Модель	PX-780MBK
Клавиатура	Фортепианная, 88 клавиш, динамическая (3 типа)
Максимальная полифония	128 нот
Тембры	250 (с возможностью наложения и разделения)
Эффекты	Реверберация (4 типа), хорус (4 типа), яркость (-3—0—3), реакция молоточков, демпферный резонанс
Метроном	<ul style="list-style-type: none"> • Число ударов за такт: 0, 2, 3, 4, 5, 6 • Диапазон значений темпа — 20—255
Дуэт	Регулируемый диапазон тембров: 0—3 октавы для левой части клавиатуры; -4—-1 октава для правой части клавиатуры
Автоаккомпанемент	<ul style="list-style-type: none"> • Встроенных стилей — 180 • Пользовательских стилей — до 10 (макс. около 40 кбайт*1 на стиль) • Число установок мгновенного вызова — 180 видов • Автогармонизация — 12 видов
Демонстрационных композиций	6 композиций (для демонстрации тембров)
Фонотека	<p>Число композиций — 60</p> <p>Пользовательских композиций до 10 (макс. 320 кбайт*1 на композицию)</p>
Музыкальные предустановки	<p>Встроенных предустановок — 300</p> <p>Пользовательских предустановок — до 50 (макс. около 8 кбайт*1 на предустановку)</p>
Регистрационная память	96 наборов настроек (24 банков по 4 набора)
Устройство записи композиций	<ul style="list-style-type: none"> • Функции: запись в реальном времени, воспроизведение • Число композиций — 5 • Число дорожек — 17 (системная дорожка, дорожки 01—16) • Емкость — около 50 тыс. нот (примерно до 10 тыс. на композицию) • Запись в режиме врезки
Устройство звукозаписи	<ul style="list-style-type: none"> • Запись в реальном времени на флэш-накопитель USB, воспроизведение*2 • Число композиций — 99 файлов • Максимум 25 минут (примерно) на один файл.
Педали	Демпферная (воспринимающая полунажатие), модератора, sostenuto
Другие функции	<ul style="list-style-type: none"> • Транспонирование — ± 1 октава (-12—00—12) • Настройка: ля первой октавы 415,5 Гц — 440,0 Гц — 465,9 Гц • Октавный сдвиг — ± 2 октавы • Темперация — 17 видов • Сужающая настройка • Блокировка панели управления
MIDI	Многотембровый прием по 16 каналам, стандарт GM уровня 1
Колесо высоты тона	Диапазон отклонения высоты тона от 00 до 12 полутонов
Флэш-накопитель USB	Воспроизведение файлов SMF, хранение и загрузка данных, форматирование накопителя, воспроизведение звуковых данных
Входы, выходы	<ul style="list-style-type: none"> • Гнезда «PHONES»: 2 стандартных стереогнезда. • Выводы «MIDI OUT/IN» • Гнезда «LINE OUT R, L/MONO»: 2 стандартных гнезда. выходной импеданс — 2,3 кОм; выходное напряжение — макс. 1,8 В (среднеквадр.) • Гнезда «LINE IN R, L/MONO»: 2 стандартных гнезда. входной импеданс — 9,0 кОм; выходное напряжение — 200 мВ • Источник питания 24 В пост. тока • Порт USB типа B • Порт для флэш-накопителя USB типа A • Разъем для подключения педали

Динамики	2 шт. ϕ 12 см и 2 шт. ϕ 5 см (мощность 20 Вт + 20 Вт)
Электропитание	Адаптер переменного тока AD-E24250LW • Автовыключение — примерно через 4 часа после последнего действия. Функцию автовыключения можно отключить.
Потребляемая мощность	24 В $\overline{\text{---}}$ 20 Вт
Габариты	Цифровое пианино со стойкой: 135,7 (ш) \times 29,9 (г) \times 83,3 (в) см
Масса	Цифровое пианино со стойкой: около 31,5 кг

*1. Учитывая, что 1 кбайт = 1024 байт, 1 Мбайт = 1024² байт.

*2. Линейная ИКМ, 16 бит, 44,1 кГц, стерео, формат «WAV».

- Технические характеристики и дизайн могут быть изменены без предупреждения.

Правила безопасности

Обязательно прочитайте и соблюдайте следующие правила безопасности.

■ Размещение инструмента

Избегайте устанавливать изделие в следующих местах:

- в местах, подверженных воздействию прямых солнечных лучей и высокой влажности;
- в местах, подверженных воздействию очень высоких и очень низких температур;
- вблизи радиоприемника, телевизора, видеомэгагнитофона, тюнера.
- Перечисленные устройства не вызывают нарушений в работе изделия, но само изделие может создавать помехи приему аудиовидеосигналов.

■ Уход за инструментом

- Не протирать изделие бензином, спиртом, разбавителями и им подобными чистящими средствами.
- Протирать изделие мягкой тканью, сухой или смоченной в слабом водном растворе умеренного нейтрального моющего средства. Перед протиранием избыток влаги в ткани отжимать.

■ Принадлежности из комплекта изделия и продаваемые отдельно

Пользуйтесь только принадлежностями, предписанными для использования с данным изделием. Использование принадлежностей, не разрешенных к применению, создает риск возгорания, поражения электрическим током, травмы.

■ Линии спая

На наружной поверхности изделия могут быть заметны линии. Это линии спая, образующиеся в процессе формования пластмассы. Трещинами и царапинами они не являются.

■ Музыкальный этикет

При эксплуатации изделия всегда помните об окружающих. Особенно внимательными будьте при игре ночью и устанавливайте такой уровень громкости, чтобы никого не беспокоить. Ночью можно также закрывать окна и надевать наушники.

- Воспроизведение содержания данной инструкции, как частично, так и полностью, запрещается. Любое использование содержания данной инструкции, помимо личного пользования, без согласия «CASIO» запрещено законами об авторском праве.
- КОМПАНИЯ «CASIO» НИ ПРИ КАКИХ ОБСТОЯТЕЛЬСТВАХ НЕ НЕСЕТ ОТВЕТСТВЕННОСТИ НИ ЗА КАКОЙ УЩЕРБ (ВКЛЮЧАЯ, В ЧАСТНОСТИ, УБЫТКИ В СВЯЗИ С УПУЩЕННОЙ ВЫГОДОЙ, ПЕРЕРЫВОМ В ДЕЯТЕЛЬНОСТИ, ПОТЕРЕЙ ИНФОРМАЦИИ), ВОЗНИКАЮЩИЙ В РЕЗУЛЬТАТЕ ПОЛЬЗОВАНИЯ ИЛИ НЕВОЗМОЖНОСТИ ПОЛЬЗОВАНИЯ ДАННОЙ ИНСТРУКЦИЕЙ ИЛИ ИЗДЕЛИЕМ, ДАЖЕ ЕСЛИ КОМПАНИЯ «CASIO» БЫЛА УВЕДОМЛЕНА О ВОЗМОЖНОСТИ ТАКОГО УЩЕРБА.
- Содержание данной инструкции может быть изменено без предупреждения.

■ Правила обращения с адаптером переменного тока

- Сетевая розетка должна быть легкодоступна, чтобы при возникновении неисправности и при любой иной необходимости адаптер можно было вынуть из розетки.
 - Адаптер переменного тока предназначен для эксплуатации только в помещении. Не пользоваться адаптером там, где на него могут попасть брызги или воздействовать влага. Не ставить на адаптер ваз и иных емкостей с жидкостью.
 - Хранить адаптер в сухом месте.
 - Пользоваться адаптером в открытом, хорошо проветриваемом месте.
 - Не накрывать адаптер газетой, скатертью, занавеской, любыми иными подобными предметами.
 - Если вы планируете долго не включать цифровое пианино, отсоедините адаптер от сетевой розетки.
 - Не пытаться чинить адаптер и переделывать его.
 - Рабочие условия адаптера переменного тока: температура — 0—40°C; влажность (относительная) — 10—90%.
- Выходная полярность .

Правила обращения с адаптером переменного тока

Модель AD-E24250LW

1. Прочитайте настоящие указания.
2. Настоящие указания храните под рукой.
3. Учтите все предупреждения.
4. Соблюдайте все указания.
5. Не пользуйтесь изделием около воды.
6. Протирайте только сухой тканью.
7. Не устанавливайте изделие у радиаторов, обогревателей, печей, любых иных источников тепла (в т. ч. усилителей).
8. Пользуйтесь только приспособлениями и принадлежностями, указанными изготовителем.
9. Любое обслуживание осуществляйте силами квалифицированного обслуживающего персонала. Обслуживание требуется в следующих случаях: повреждение изделия, повреждение сетевого шнура или разъема, попадание в изделие жидкости, попадание в изделие постороннего предмета, попадание изделия под дождь или во влажную среду, нарушение нормальной работы изделия, падение изделия.
10. Не допускайте попадания на изделие брызг и капель. Не ставьте на изделие предметы с жидкостью.
11. Не допускайте, чтобы электрическая нагрузка превышала номинальную.
12. Перед подключением к источнику питания удостоверьтесь, что вокруг сухо.
13. Проверяйте, правильно ли изделие ориентировано.
14. На время грозы, а также если вы планируете долго не включать цифровое пианино, отсоединяйте изделие от сети.
15. Не допускайте перекрытия вентиляционных отверстий изделия. Устанавливайте изделие в соответствии с указаниями изготовителя.
16. Следите за тем, чтобы сетевой шнур находился там, где на него не будут наступать, и где он не будет сильно загибаться, особенно в местах у разъемов и розеток, а также там, где он выходит из изделия.
17. Адаптер переменного тока должен подключаться к сетевой розетке, расположенной как можно ближе, чтобы в случае крайней необходимости его можно было немедленно отсоединить.

Нижеприведенный символ предупреждает о таком опасном уровне напряжения в корпусе изделия при отсутствии изоляции, который может оказаться достаточным для поражения электрическим током.



Нижеприведенный символ указывает на то, что в документации к изделию имеются важные указания, касающиеся его эксплуатации и обслуживания.



Приложение

Перечень тембров

Название группы	Номер группы	Порядковый номер	Название тембра	Смена программы	Выбор банка, старший разряд
GRAND PIANO					
	001	001	GRAND PIANO CONCERT	0	48
	002	002	GRAND PIANO STUDIO	0	54
	003	003	GRAND PIANO MODERN	0	49
	004	004	GRAND PIANO CLASSIC	0	50
	005	005	GRAND PIANO BRIGHT	1	52
	006	006	GRAND PIANO MELLOW	0	51
	007	007	GRAND PIANO DOLCE	0	55
	008	008	ROCK PIANO	1	48
	009	009	LA PIANO	1	49
	010	010	DANCE PIANO	1	51
	011	011	HONKY-TONK	3	48
	012	012	OCTAVE PIANO	3	49
	013	013	STRINGS PIANO	0	52
	014	014	PIANO PAD	0	53
ELEC PIANO					
	001	015	ELEC.PIANO 1	4	48
	002	016	ELEC.PIANO 2	5	48
	003	017	60'S E.PIANO	4	51
	004	018	E.GRAND 80	2	48
	005	019	DYNO ELEC.PIANO	4	49
	006	020	FM ELEC.PIANO	5	49
	007	021	MELLOW E.PIANO	4	50
	008	022	POP ELEC.PIANO	5	50
	009	023	CHORUS E.PIANO	4	53
	010	024	SYNTH-STR.E.PIANO	4	52
	011	025	VIBRAPHONE	11	48
	012	026	CLAVI	7	48
	013	027	WAH CLAVI	7	49
	014	028	HARPSICHORD	6	48
	015	029	COUPLED HARPSICHORD	6	49
	016	030	MARIMBA	12	48
	017	031	CHORUS VIBRAPHONE	11	49
ORGAN					
	001	032	ROCK ORGAN 1	16	49
	002	033	JAZZ ORGAN	17	48
	003	034	DRAWBAR ORGAN	16	48
	004	035	ROTARY DRAWBAR	16	50
	005	036	ROTARY ORGAN	16	51
	006	037	PERC.ORGAN	17	49
	007	038	70'S ORGAN	17	50
	008	039	OVERDRIVE ORGAN	16	52
	009	040	TREMOLO ORGAN	16	53
	010	041	ROCK ORGAN 2	18	48
	011	042	ELEC.ORGAN	16	54
	012	043	FULL DRAWBAR	16	55
	013	044	CHURCH ORGAN	19	48
	014	045	CHAPEL ORGAN	19	49
STRINGS					
	001	046	STEREO STRINGS 1	49	48
	002	047	STEREO STRINGS 2	48	49
	003	048	STRING ENSEMBLE	48	48
	004	049	SYNTH-STRINGS	50	48
	005	050	70'S SYNTH-STR.	50	49
	006	051	80'S SYNTH-STR.	50	50
	007	052	VIOLIN SECTION	40	48
	008	053	CHOIR	52	48
	009	054	SYNTH-VOICE	54	48
	010	055	SYNTH-PAD	90	48
	011	056	FANTASY	88	48
	012	057	NEW AGE	88	49
	013	058	WARM PAD	89	48
	014	059	WARM VOX	89	49
	015	060	POLYSYNTH PAD	90	49
	016	061	ATMOSPHERE PAD	99	48

Название группы	Номер группы	Порядковый номер	Название тембра	Смена программы	Выбор банка, старший разряд
VARIOUS					
	001	062	ACOUSTIC BASS	32	48
	002	063	RIDE BASS	32	49
	003	064	FINGERED BASS 1	33	48
	004	065	FINGERED BASS 2	33	49
	005	066	FINGERED BASS 3	33	50
	006	067	PICKED BASS	34	48
	007	068	TRANCE BASS	38	48
	008	069	NYLON STR.GUITAR	24	48
	009	070	STEEL STR.GUITAR 1	25	48
	010	071	STEEL STR.GUITAR 2	25	49
	011	072	STEEL STR.GUITAR 3	25	50
	012	073	JAZZ GUITAR	26	48
	013	074	CLEAN GUITAR	27	49
	014	075	CHORUS CLEAN GUITAR	27	48
	015	076	CRUNCH ELEC.GUITAR 1	27	50
	016	077	CRUNCH ELEC.GUITAR 2	27	51
	017	078	OVERDRIVE GUITAR	29	48
	018	079	BREATHY ALTO SAX	65	49
	019	080	BREATHY TENOR SAX	66	49
	020	081	ALTO SAX	65	48
	021	082	TENOR SAX	66	48
	022	083	CLARINET	71	48
	023	084	FLUTE	73	48
	024	085	TRUMPET	56	48
	025	086	TROMBONE	57	48
	026	087	STEREO BRASS	61	48
	027	088	BRASS SECTION	61	49
	028	089	SYNTH-BRASS	62	48
	029	090	80'S SYNTH-BRASS	62	49
	030	091	SAW LEAD	81	48
	031	092	MELLOW SAW LEAD	81	49
	032	093	SQUARE LEAD	80	48
	033	094	ER HU	110	56
	034	095	YANG QIN	15	56
	035	096	ZHENG	107	56
	036	097	PI PA	105	56
	037	098	DI ZI	72	56
	038	099	XIAO	77	56
	039	100	SHENG	109	56
	040	101	SITAR	104	56
	041	102	TANPURA	104	57
	042	103	HARMONIUM	20	56
	043	104	SANTUR	15	58
	044	105	SHANAI	111	56
	045	106	KANUN	15	59
	046	107	LOUD	105	59
	047	108	NEY	72	57
GM TONES					
	001	109	GM PIANO 1	0	0
	002	110	GM PIANO 2	1	0
	003	111	GM PIANO 3	2	0
	004	112	GM HONKY-TONK	3	0
	005	113	GM E.PIANO 1	4	0
	006	114	GM E.PIANO 2	5	0
	007	115	GM HARPSICHORD	6	0
	008	116	GM CLAVI	7	0
	009	117	GM CELESTA	8	0
	010	118	GM GLOCKENSPIEL	9	0
	011	119	GM MUSIC BOX	10	0
	012	120	GM VIBRAPHONE	11	0
	013	121	GM MARIMBA	12	0
	014	122	GM XYLOPHONE	13	0
	015	123	GM TUBULAR BELL	14	0
	016	124	GM DULCIMER	15	0
	017	125	GM ORGAN 1	16	0

Название группы	Номер группы	Порядковый номер	Название тембра	Смена программы	Выбор банка, старший разряд
	018	126	GM ORGAN 2	17	0
	019	127	GM ORGAN 3	18	0
	020	128	GM PIPE ORGAN	19	0
	021	129	GM REED ORGAN	20	0
	022	130	GM ACCORDION	21	0
	023	131	GM HARMONICA	22	0
	024	132	GM BANDONEON	23	0
	025	133	GM NYLON STR.GUITAR	24	0
	026	134	GM STEEL STR.GUITAR	25	0
	027	135	GM JAZZ GUITAR	26	0
	028	136	GM CLEAN GUITAR	27	0
	029	137	GM MUTE GUITAR	28	0
	030	138	GM OVERDRIVE GT	29	0
	031	139	GM DISTORTION GT	30	0
	032	140	GM GT HARMONICS	31	0
	033	141	GM ACOUSTIC BASS	32	0
	034	142	GM FINGERED BASS	33	0
	035	143	GM PICKED BASS	34	0
	036	144	GM FRETLESS BASS	35	0
	037	145	GM SLAP BASS 1	36	0
	038	146	GM SLAP BASS 2	37	0
	039	147	GM SYNTH-BASS 1	38	0
	040	148	GM SYNTH-BASS 2	39	0
	041	149	GM VIOLIN	40	0
	042	150	GM VIOLA	41	0
	043	151	GM CELLO	42	0
	044	152	GM CONTRABASS	43	0
	045	153	GM TREMOLO STRINGS	44	0
	046	154	GM PIZZICATO	45	0
	047	155	GM HARP	46	0
	048	156	GM TIMPANI	47	0
	049	157	GM STRINGS 1	48	0
	050	158	GM STRINGS 2	49	0
	051	159	GM SYNTH-STRINGS 1	50	0
	052	160	GM SYNTH-STRINGS 2	51	0
	053	161	GM CHOIR AAHS	52	0
	054	162	GM VOICE DOO	53	0
	055	163	GM SYNTH-VOICE	54	0
	056	164	GM ORCHESTRA HIT	55	0
	057	165	GM TRUMPET	56	0
	058	166	GM TROMBONE	57	0
	059	167	GM TUBA	58	0
	060	168	GM MUTE TRUMPET	59	0
	061	169	GM FRENCH HORN	60	0
	062	170	GM BRASS	61	0
	063	171	GM SYNTH-BRASS 1	62	0
	064	172	GM SYNTH-BRASS 2	63	0
	065	173	GM SOPRANO SAX	64	0
	066	174	GM ALTO SAX	65	0
	067	175	GM TENOR SAX	66	0
	068	176	GM BARITONE SAX	67	0
	069	177	GM OBOE	68	0
	070	178	GM ENGLISH HORN	69	0
	071	179	GM BASSOON	70	0
	072	180	GM CLARINET	71	0
	073	181	GM PICCOLO	72	0
	074	182	GM FLUTE	73	0
	075	183	GM RECORDER	74	0
	076	184	GM PAN FLUTE	75	0
	077	185	GM BOTTLE BLOW	76	0
	078	186	GM SHAKUHACHI	77	0
	079	187	GM WHISTLE	78	0
	080	188	GM OCARINA	79	0
	081	189	GM SQUARE LEAD	80	0
	082	190	GM SAW LEAD	81	0
	083	191	GM CALLIOPE	82	0
	084	192	GM CHIFF LEAD	83	0
	085	193	GM CHARANG	84	0
	086	194	GM VOICE LEAD	85	0
	087	195	GM FIFTH LEAD	86	0
	088	196	GM BASS+LEAD	87	0
	089	197	GM FANTASY	88	0

Название группы	Номер группы	Порядковый номер	Название тембра	Смена программы	Выбор банка, старший разряд
	090	198	GM WARM PAD	89	0
	091	199	GM POLYSYNTH	90	0
	092	200	GM SPACE CHOIR	91	0
	093	201	GM BOWED GLASS	92	0
	094	202	GM METAL PAD	93	0
	095	203	GM HALO PAD	94	0
	096	204	GM SWEEP PAD	95	0
	097	205	GM RAIN DROP	96	0
	098	206	GM SOUND TRACK	97	0
	099	207	GM CRYSTAL	98	0
	100	208	GM ATMOSPHERE	99	0
	101	209	GM BRIGHTNESS	100	0
	102	210	GM GOBLINS	101	0
	103	211	GM ECHOES	102	0
	104	212	GM SF	103	0
	105	213	GM SITAR	104	0
	106	214	GM BANJO	105	0
	107	215	GM SHAMISEN	106	0
	108	216	GM KOTO	107	0
	109	217	GM THUMB PIANO	108	0
	110	218	GM BAGPIPE	109	0
	111	219	GM FIDDLE	110	0
	112	220	GM SHANAI	111	0
	113	221	GM TINKLE BELL	112	0
	114	222	GM AGOGO	113	0
	115	223	GM STEEL DRUMS	114	0
	116	224	GM WOOD BLOCK	115	0
	117	225	GM TAIKO	116	0
	118	226	GM MELODIC TOM	117	0
	119	227	GM SYNTH-DRUM	118	0
	120	228	GM REVERSE CYMBAL	119	0
	121	229	GM GT FRET NOISE	120	0
	122	230	GM BREATH NOISE	121	0
	123	231	GM SEASHORE	122	0
	124	232	GM BIRD	123	0
	125	233	GM TELEPHONE	124	0
	126	234	GM HELICOPTER	125	0
	127	235	GM APPLAUSE	126	0
	128	236	GM GUNSHOT	127	0
	129	237	STANDARD SET 1	0	120
	130	238	STANDARD SET 2	1	120
	131	239	STANDARD SET 3	2	120
	132	240	STANDARD SET 4	3	120
	133	241	ROOM SET	8	120
	134	242	HIP-HOP SET	9	120
	135	243	POWER SET	16	120
	136	244	ELECTRONIC SET	24	120
	137	245	SYNTH SET 1	25	120
	138	246	SYNTH SET 2	30	120
	139	247	TRANCE SET	31	120
	140	248	JAZZ SET	32	120
	141	249	BRUSH SET	40	120
	142	250	ORCHESTRA SET	48	120

 **ПРИМЕЧАНИЕ**

- Если выбран тембр № 071 (STEEL STR.GUITAR 2) или № 072 (STEEL STR.GUITAR 3), то при нажатии на несколько клавиш в крайней левой части клавиатуры инструмент производит брнчащий гитарный звук. Признаком неисправности это не является.
- Информацию о том, какие инструменты перкуссии каким клавишам клавиатуры присваиваются при выборе набора ударных инструментов (№ 237–250), см. в разделе «Таблица соответствия клавишам звуков ударных инструментов» (стр. А-4).

Таблица соответствия клавишам звуков ударных инструментов

Key/Note Number	STANDARD SET 1	STANDARD SET 2	STANDARD SET 3	STANDARD SET 4	ROOM SET	HIP-HOP SET	POWER SET	ELECTRONIC SET	SYNTH SET 1	SYNTH SET 2	TRANCE SET	JAZZ SET	BRUSH SET	ORCHESTRA SET
E1 28	High O	←	←	←	←	←	←	←	←	←	←	←	←	Closed HI-Hat
F1 29	Slap	←	←	←	←	←	←	←	←	←	←	←	←	Pedal HI-Hat
F1 30	Scratch Push	←	←	←	←	←	←	←	←	←	←	←	←	Open HI-Hat
G1 31	Scratch Pull	←	←	←	←	←	←	←	←	←	←	←	←	Ride Cymbal 1
A1 32	Sticks	←	←	←	←	←	←	←	←	←	←	←	←	←
A1 33	Square Click	←	←	←	←	←	←	←	←	←	←	←	←	←
B1 34	Metro/Clock	←	←	←	←	←	←	←	←	←	←	←	←	←
B1 35	Metro/Bell	←	←	←	←	←	←	←	←	←	←	←	←	←
C2 36	Standard1 Kick 2	Standard2 Kick 2	Standard3 Kick 2	Standard4 Kick 2	Room Kick 2	Hip-Hop Kick 2	Power Kick 2	Elec. Kick 2	Synth1 Kick 2	Synth2 Kick 2	Trance Kick 2	Jazz Kick 2	Jazz Kick 2	Jazz Kick 2
C2 37	Standard1 Kick 1	Standard2 Kick 1	Standard3 Kick 1	Standard4 Kick 1	Room Kick 1	Hip-Hop Kick 1	Power Kick 1	Elec. Kick 1	Synth1 Kick 1	Synth2 Kick 1	Trance Kick 1	Jazz Kick 1	Jazz Kick 1	Concert BD
D2 38	Standard1 Snare 1	Standard2 Snare 1	Standard3 Snare 1	Standard4 Snare 1	Room Snare 1	Hip-Hop Snare 1	Power Snare 1	Elec. Snare 1	Synth1 Snare 1	Synth2 Snare 1	Trance Snare 1	Jazz Snare 1	Jazz Snare 1	Concert SD
E2 40	Standard1 Snare 2	Standard2 Snare 2	Standard3 Snare 2	Standard4 Snare 2	Room Snare 2	Hip-Hop Snare 2	Power Snare 2	Elec. Snare 2	Synth1 Snare 2	Synth2 Snare 2	Trance Snare 2	Jazz Snare 2	Jazz Snare 2	Catanets
F2 41	Standard1 Snare 2	Standard2 Snare 2	Standard3 Snare 2	Standard4 Snare 2	Room Snare 2	Hip-Hop Snare 2	Power Snare 2	Elec. Snare 2	Synth1 Snare 2	Synth2 Snare 2	Trance Snare 2	Jazz Snare 2	Jazz Snare 2	Concert SD
G2 42	Closed HI-Hat	Standard2 Closed HI-Hat	Standard3 Closed HI-Hat	Standard4 Closed HI-Hat	Room Low Tom 1	Hip-Hop Closed HI-Hat	Room Low Tom 1	Elec. Low Tom 1	Synth1 Low Tom 1	Synth2 Low Tom 1	Trance Closed HI-Hat	Jazz Snare 2	Brush Snare 1	Concert SD
G2 43	Low Tom 1	←	←	←	Room Low Tom 1	←	Room Low Tom 1	Elec. Low Tom 2	Synth1 Low Tom 2	Synth2 Low Tom 2	Trance Low Tom 2	←	Brush Snare 1	Concert SD
A2 44	Pedal HI-Hat	Standard2 Pedal HI-Hat	Standard3 Pedal HI-Hat	Standard4 Pedal HI-Hat	Room Mid Tom 2	Hip-Hop Pedal HI-Hat	Room Mid Tom 2	Elec. Mid Tom 2	Synth1 Mid Tom 2	Synth2 Mid Tom 2	Trance Open HI-Hat 1	←	Brush Snare 2	Concert SD
B2 45	Mid Tom 2	←	←	←	Room Mid Tom 2	←	Room Mid Tom 2	Elec. Mid Tom 1	Synth1 Mid Tom 1	Synth2 Mid Tom 1	Trance Open HI-Hat 2	←	Brush Snare 2	Concert SD
B2 46	Open HI-Hat	Standard2 Open HI-Hat	Standard3 Open HI-Hat	Standard4 Open HI-Hat	Room Mid Tom 1	Hip-Hop Open HI-Hat	Room Mid Tom 1	Elec. High Tom 1	Synth1 High Tom 1	Synth2 High Tom 1	Trance Open HI-Hat 1	←	Brush Snare 2	Concert SD
C3 47	High Tom 1	←	←	←	Room High Tom 2	←	Room High Tom 2	Reverse Cymbal	Synth1 High Tom 2	Synth2 High Tom 2	Trance Open HI-Hat 2	←	Brush Snare 2	Concert SD
C3 48	Crash Cymbal 1	←	←	←	Room High Tom 1	←	Room High Tom 1	←	Synth1 High Tom 1	Synth2 High Tom 1	Trance Open HI-Hat 2	←	Brush Snare 2	Concert SD
D3 50	High Tom 1	←	←	←	←	←	←	←	Synth1 High Tom 1	Synth2 High Tom 1	Trance Open HI-Hat 2	←	Brush Snare 2	Concert SD
E3 51	Ride Cymbal 1	←	←	←	←	←	←	←	Synth1 High Tom 1	Synth2 High Tom 1	Trance Open HI-Hat 2	←	Brush Snare 2	Concert SD
F3 52	Chinese Cymbal	←	←	←	←	←	←	←	Synth1 High Tom 1	Synth2 High Tom 1	Trance Open HI-Hat 2	←	Brush Snare 2	Concert SD
F3 53	Ride Bell	←	←	←	←	←	←	←	Synth1 High Tom 1	Synth2 High Tom 1	Trance Open HI-Hat 2	←	Brush Snare 2	Concert SD
G3 54	Tambourine	←	←	←	←	←	←	←	Synth1 High Tom 1	Synth2 High Tom 1	Trance Open HI-Hat 2	←	Brush Snare 2	Concert SD
G3 55	Splash Cymbal	←	←	←	←	←	←	←	Synth1 High Tom 1	Synth2 High Tom 1	Trance Open HI-Hat 2	←	Brush Snare 2	Concert SD
A3 56	Cowbell	←	←	←	←	←	←	←	Synth1 High Tom 1	Synth2 High Tom 1	Trance Open HI-Hat 2	←	Brush Snare 2	Concert SD
A3 57	Crash Cymbal 2	←	←	←	←	←	←	←	Synth1 High Tom 1	Synth2 High Tom 1	Trance Open HI-Hat 2	←	Brush Snare 2	Concert SD
B3 58	Vibraslap	←	←	←	←	←	←	←	Synth1 High Tom 1	Synth2 High Tom 1	Trance Open HI-Hat 2	←	Brush Snare 2	Concert SD
C4 59	Ride Cymbal 2	←	←	←	←	←	←	←	Synth1 High Tom 1	Synth2 High Tom 1	Trance Open HI-Hat 2	←	Brush Snare 2	Concert SD
C4 60	High Bongo	←	←	←	←	←	←	←	Synth1 High Tom 1	Synth2 High Tom 1	Trance Open HI-Hat 2	←	Brush Snare 2	Concert SD
D4 61	Low Bongo	←	←	←	←	←	←	←	Synth1 High Tom 1	Synth2 High Tom 1	Trance Open HI-Hat 2	←	Brush Snare 2	Concert SD
D4 62	Mute High Conga	←	←	←	←	←	←	←	Synth1 High Tom 1	Synth2 High Tom 1	Trance Open HI-Hat 2	←	Brush Snare 2	Concert SD
E4 63	Open High Conga	←	←	←	←	←	←	←	Synth1 High Tom 1	Synth2 High Tom 1	Trance Open HI-Hat 2	←	Brush Snare 2	Concert SD
F4 64	Open Low Conga	←	←	←	←	←	←	←	Synth1 High Tom 1	Synth2 High Tom 1	Trance Open HI-Hat 2	←	Brush Snare 2	Concert SD
F4 65	High Timbale	←	←	←	←	←	←	←	Synth1 High Tom 1	Synth2 High Tom 1	Trance Open HI-Hat 2	←	Brush Snare 2	Concert SD
G4 66	Low Timbale	←	←	←	←	←	←	←	Synth1 High Tom 1	Synth2 High Tom 1	Trance Open HI-Hat 2	←	Brush Snare 2	Concert SD
A4 67	High Agogo	←	←	←	←	←	←	←	Synth1 High Tom 1	Synth2 High Tom 1	Trance Open HI-Hat 2	←	Brush Snare 2	Concert SD
A4 68	Low Agogo	←	←	←	←	←	←	←	Synth1 High Tom 1	Synth2 High Tom 1	Trance Open HI-Hat 2	←	Brush Snare 2	Concert SD
B4 69	Cabasa	←	←	←	←	←	←	←	Synth1 High Tom 1	Synth2 High Tom 1	Trance Open HI-Hat 2	←	Brush Snare 2	Concert SD
B4 70	Maracas	←	←	←	←	←	←	←	Synth1 High Tom 1	Synth2 High Tom 1	Trance Open HI-Hat 2	←	Brush Snare 2	Concert SD
B4 71	Long Low Whistle	←	←	←	←	←	←	←	Synth1 High Tom 1	Synth2 High Tom 1	Trance Open HI-Hat 2	←	Brush Snare 2	Concert SD
C5 72	Short Low Whistle	←	←	←	←	←	←	←	Synth1 High Tom 1	Synth2 High Tom 1	Trance Open HI-Hat 2	←	Brush Snare 2	Concert SD
D5 73	Short Guiro	←	←	←	←	←	←	←	Synth1 High Tom 1	Synth2 High Tom 1	Trance Open HI-Hat 2	←	Brush Snare 2	Concert SD
D5 74	Long Guiro	←	←	←	←	←	←	←	Synth1 High Tom 1	Synth2 High Tom 1	Trance Open HI-Hat 2	←	Brush Snare 2	Concert SD
E5 75	Claves	←	←	←	←	←	←	←	Synth1 High Tom 1	Synth2 High Tom 1	Trance Open HI-Hat 2	←	Brush Snare 2	Concert SD
F5 76	High Wood Block	←	←	←	←	←	←	←	Synth1 High Tom 1	Synth2 High Tom 1	Trance Open HI-Hat 2	←	Brush Snare 2	Concert SD
F5 77	Low Wood Block	←	←	←	←	←	←	←	Synth1 High Tom 1	Synth2 High Tom 1	Trance Open HI-Hat 2	←	Brush Snare 2	Concert SD
G5 78	Mute Cuica	←	←	←	←	←	←	←	Synth1 High Tom 1	Synth2 High Tom 1	Trance Open HI-Hat 2	←	Brush Snare 2	Concert SD
A5 79	Open Cuica	←	←	←	←	←	←	←	Synth1 High Tom 1	Synth2 High Tom 1	Trance Open HI-Hat 2	←	Brush Snare 2	Concert SD
A5 80	Mute Triangle	←	←	←	←	←	←	←	Synth1 High Tom 1	Synth2 High Tom 1	Trance Open HI-Hat 2	←	Brush Snare 2	Concert SD
B5 81	Open Triangle	←	←	←	←	←	←	←	Synth1 High Tom 1	Synth2 High Tom 1	Trance Open HI-Hat 2	←	Brush Snare 2	Concert SD
B5 82	Shaker	←	←	←	←	←	←	←	Synth1 High Tom 1	Synth2 High Tom 1	Trance Open HI-Hat 2	←	Brush Snare 2	Concert SD
C6 83	Jingle Bell	←	←	←	←	←	←	←	Synth1 High Tom 1	Synth2 High Tom 1	Trance Open HI-Hat 2	←	Brush Snare 2	Concert SD
C6 84	Bell Tree	←	←	←	←	←	←	←	Synth1 High Tom 1	Synth2 High Tom 1	Trance Open HI-Hat 2	←	Brush Snare 2	Concert SD
D6 85	Castanets	←	←	←	←	←	←	←	Synth1 High Tom 1	Synth2 High Tom 1	Trance Open HI-Hat 2	←	Brush Snare 2	Concert SD
D6 86	Mute Surdo	←	←	←	←	←	←	←	Synth1 High Tom 1	Synth2 High Tom 1	Trance Open HI-Hat 2	←	Brush Snare 2	Concert SD
E6 87	Open Surdo	←	←	←	←	←	←	←	Synth1 High Tom 1	Synth2 High Tom 1	Trance Open HI-Hat 2	←	Brush Snare 2	Concert SD
F6 88	Applause 1	←	←	←	←	←	←	←	Synth1 High Tom 1	Synth2 High Tom 1	Trance Open HI-Hat 2	←	Brush Snare 2	Concert SD
F6 89	Applause 2	←	←	←	←	←	←	←	Synth1 High Tom 1	Synth2 High Tom 1	Trance Open HI-Hat 2	←	Brush Snare 2	Concert SD

• ◀ «Oзначает тот же звук, что и в стандартном наборе «STANDARD SET 1».

Перечень стилей

Название группы	Номер группы	Порядковый номер	Название стиля
POPS/DANCE/ROCK			
POPS			
	001	001	POP
	002	002	ACOUSTIC GUITAR POP
	003	003	FAST POP
	004	004	FUNK POP
	005	005	POP ROCK
	006	006	6/8 POP
	007	007	FAST SOUL
	008	008	SLOW SOUL
	009	009	60's SOUL
	010	010	POP SHUFFLE
8 BEAT/16 BEAT			
	011	011	STRAIGHT 8 BEAT 1
	012	012	STRAIGHT 8 BEAT 2
	013	013	FUNK 8 BEAT
	014	014	MELLOW 8 BEAT
	015	015	GUITAR 8 BEAT
	016	016	8 BEAT
	017	017	8 BEAT POP
	018	018	OLDIES 8 BEAT
	019	019	60's 8 BEAT
	020	020	16 BEAT
	021	021	16 BEAT SHUFFLE
DANCE			
	022	022	HIP-HOP
	023	023	DANCE POP
	024	024	DISCO POP
	025	025	TECHNO POP
	026	026	TRANCE
	027	027	MODERN R&B
	028	028	MODERN DANCE
	029	029	DISCO SOUL
ROCK			
	030	030	STRAIGHT ROCK
	031	031	SHUFFLE ROCK
	032	032	SHUFFLE BLUES
	033	033	ROCK BLUES
	034	034	EP BLUES
	035	035	SLOW BLUES
	036	036	SOFT ROCK
	037	037	LATIN ROCK
	038	038	SLOW ROCK
	039	039	50's ROCK
	040	040	50's PIANO ROCK
	041	041	NEW ORLNS R&R
	042	042	60's ROCK
	043	043	ROCK
	044	044	70's PIANO ROCK
	045	045	ROCK WALTZ
JAZZ/EUROPEAN			
JAZZ			
	001	046	SLOW BIG BAND
	002	047	MIDDLE BIG BAND
	003	048	FAST BIG BAND
	004	049	ORCHESTRA SWING
	005	050	SWING
	006	051	SLOW SWING
	007	052	JAZZ WALTZ
	008	053	FOX TROT
	009	054	QUICKSTEP
	010	055	JAZZ COMBO 1
EUROPEAN			
	011	056	SCHLAGER
	012	057	POLKA

Название группы	Номер группы	Порядковый номер	Название стиля
	013	058	WALTZ 1
	014	059	WALTZ 2
	015	060	SLOW WALTZ
	016	061	VIENNESE WALTZ
	017	062	FRENCH WALTZ
	018	063	SERENADE
	019	064	TANGO
	020	065	MARCH 1
	021	066	MARCH 2
LATIN			
LATIN I			
	001	067	BOSSA NOVA
	002	068	SLOW BOSSA NOVA
	003	069	BEGUINE
	004	070	SAMBA 1
	005	071	SAMBA 2
	006	072	MAMBO
	007	073	RHUMBA
	008	074	CHA-CHA-CHA
	009	075	MERENGUE
	010	076	BOLERO
	011	077	SALSA 1
	012	078	SALSA 2
	013	079	REGGAE
	014	080	POP REGGAE
	015	081	SKA
LATIN II			
	016	082	REGGAETON 1
	017	083	REGGAETON 2
	018	084	CUMBIA
	019	085	CALYPSO
	020	086	FORRO
	021	087	PAGODE
	022	088	BANDA
	023	089	PASILLO
	024	090	ARGENTINE CUMBIA
	025	091	PUNTA
	026	092	BACHATA
WORLD			
WORLD I			
AMERICAN			
	001	093	DIXIE
	002	094	TEX-MEX
	003	095	FAST GOSPEL
	004	096	SLOW GOSPEL
	005	097	HAWAIIAN
SPANISH/EASTERN EUROPEAN			
	006	098	PASODOBLE
	007	099	CAUCASIAN
	008	100	RUSSIAN CHANSON 1
	009	101	RUSSIAN CHANSON 2
	010	102	POLISH WALTZ
ARABIC/ORIENTAL			
	011	103	SIRTAKI
	012	104	MUS
	013	105	ADANI
	014	106	BALADI
	015	107	KHALIJI
	016	108	MALFOUF
WORLD II			
INDIAN			
	017	109	BHANGRA
	018	110	DADRA
	019	111	GARBA
	020	112	KEHARWA

Название группы	Номер группы	Порядковый номер	Название стиля
	021	113	DANDIYA
	022	114	TEEN TAAL
	023	115	BHAJAN
CHINESE			
	024	116	GUANGDONG
	025	117	JIANGNAN
	026	118	BEIJING
	027	119	DONGBEIYANGGE
	028	120	JINGJU
	029	121	HUANGMEIXI
	030	122	QINQIANG
	031	123	YUJU
	032	124	YAOZU
	033	125	DAIZU
	034	126	MIAOZU
	035	127	MENGGU
	036	128	XINJIANG
	037	129	ZANGZU
SOUTHEAST ASIAN			
	038	130	KRONCONG
	039	131	DANGDUT
JAPANESE			
	040	132	ENKA
COUNTRY/VARIOUS			
COUNTRY			
	001	133	MODERN COUNTRY
	002	134	COUNTRY 8 BEAT
	003	135	COUNTRY BALLAD
	004	136	COUNTRY SHUFFLE
	005	137	FINGER PICKING COUNTRY
	006	138	COUNTRY WALTZ
	007	139	BLUEGRASS
VARIOUS			
	008	140	CHRISTMAS SONG
	009	141	CHRISTMAS WALTZ
	010	142	SCREEN SWING
	011	143	SYMPHONY
	012	144	STR QUARTET
BALLAD			
BALLAD			
	001	145	PIANO ROCK BALLAD
	002	146	90's BALLAD
	003	147	MODERN BALLAD
	004	148	ELECTRIC BALLAD
	005	149	SLOW BALLAD 1
	006	150	SLOW BALLAD 2
	007	151	R&B BALLAD
	008	152	16 BEAT BALLAD
	009	153	SOUL BALLAD
	010	154	POP BALLAD 1
	011	155	POP BALLAD 2
	012	156	PIANO WALTZ BALLAD
	013	157	90's 6/8 BALLAD
	014	158	6/8 BALLAD 1
	015	159	6/8 BALLAD 2
	016	160	ROCK BALLAD
PIANO RHYTHMS			
PIANO RHYTHMS			
	001	161	PIANO 8 BEAT
	002	162	PIANO BALLAD 1
	003	163	PIANO BALLAD 2
	004	164	EP BALLAD 1
	005	165	EP BALLAD 2
	006	166	BLUES BALLAD
	007	167	JAZZ COMBO 2
	008	168	JAZZ COMBO 3
	009	169	RAGTIME
	010	170	BOOGIE-WOOGIE

Название группы	Номер группы	Порядковый номер	Название стиля
	011	171	PIANO ROCK & ROLL
	012	172	ARPEGGIO 1
	013	173	ARPEGGIO 2
	014	174	ARPEGGIO 3
	015	175	PIANO MARCH 1
	016	176	PIANO MARCH 2
	017	177	STRIDE PIANO
	018	178	WALTZ 3
	019	179	WALTZ 4
	020	180	WALTZ 5

 **ПРИМЕЧАНИЕ**

- Стили с порядковыми номерами 171 – 180 звучат только в случае взятия аккорда.

Список композиций

Название группы	Номер группы	Порядковый номер	Название композиции
A			
	001	001	Nocturne Op.9-2
	002	002	Fantaisie-Impromptu Op.66
	003	003	Étude Op.10-3 "Chanson de l'adieu"
	004	004	Étude Op.10-5 "Black Keys"
	005	005	Étude Op.10-12 "Revolutionary"
	006	006	Étude Op.25-9 "Butterflies"
	007	007	Prélude Op.28-7
	008	008	Valse Op.64-1 "Petit Chien"
	009	009	Valse Op.64-2
	010	010	Moments Musicaux 3
	011	011	Impromptu Op.90-2
	012	012	Marche Militaire 1 (Duet)
	013	013	Frühlingslied [Lieder Ohne Worte Heft 5]
	014	014	Fröhlicher Landmann [Album für die Jugend]
	015	015	Von fremden Ländern und Menschen [Kinderszenen]
	016	016	Träumerei [Kinderszenen]
B			
	001	017	Tambourin
	002	018	Menuet BWV Anh.114 [Clavierbüchlein der Anna Magdalena Bach]
	003	019	Inventio 1 BWV 772
	004	020	Inventio 8 BWV 779
	005	021	Inventio 13 BWV 784
	006	022	Praeludium 1 BWV 846 [Das Wohltemperierte Klavier 1]
	007	023	Le Coucou
	008	024	Gavotte
	009	025	Sonatina Op.36-1 1st Mov.
	010	026	Sonatine Op.20-1 1st Mov.
	011	027	Sonate K.545 1st Mov.
	012	028	Sonate K.331 3rd Mov. "Turkish March"
	013	029	Rondo K.485
	014	030	Für Elise
	015	031	Marcia alla Turca
	016	032	Sonate Op.13 "Pathétique" 1st Mov.
	017	033	Sonate Op.13 "Pathétique" 2nd Mov.
	018	034	Sonate Op.13 "Pathétique" 3rd Mov.
	019	035	Sonate Op.27-2 "Moonlight" 1st Mov.
	020	036	Rhapsodie 2
	021	037	Waltz Op.39-15 (Duet)
C			
	001	038	Liebesträume 3
	002	039	Blumenlied
	003	040	La Prière d'une Vierge
	004	041	Csikos Post
	005	042	Humoresque Op.101-7
	006	043	Melodie [Lyrische Stücke Heft 2]
	007	044	Sicilienne Op.78
	008	045	Berceuse [Dolly] (Duet)
	009	046	Arabesque 1
	010	047	La Fille aux Cheveux de Lin [Préludes]
	011	048	Passepied [Suite bergamasque]
	012	049	Gymnopédie 1
	013	050	Je Te Veux
	014	051	Salut d'Amour
	015	052	The Entertainer
	016	053	Maple Leaf Rag
	017	054	L'arabesque [25 Étüden Op.100]
	018	055	La Styrienne [25 Étüden Op.100]
	019	056	Ave Maria [25 Étüden Op.100]
	020	057	Le retour [25 Étüden Op.100]
	021	058	La chevaleresque [25 Étüden Op.100]

Название группы	Номер группы	Порядковый номер	Название композиции
	022	059	No.13 [Études de Mécanisme Op.849]
	023	060	No.26 [Études de Mécanisme Op.849]

Перечень музыкальных предустановок

Название группы	Номер группы	Порядковый номер	Название предустановки
1			
POPS			
1	1	1	Soft Pop
2	2	2	Winter Pop
3	3	3	Oldies Pop
4	4	4	Alpine Flora
5	5	5	Gypsy
6	6	6	Rain Pop
7	7	7	Movie Waltz
8	8	8	Funky Pop
9	9	9	Love Pop
10	10	10	60's Pop
11	11	11	Rising Sun
12	12	12	Pop Ska
13	13	13	Weep Blues
14	14	14	Cartoon
15	15	15	Carol
16	16	16	My Life
17	17	17	Blue Love
18	18	18	Xmas Pop
19	19	19	Shuffle Pop1
20	20	20	Shuffle Pop2
21	21	21	70's Soul
22	22	22	70's Pop
23	23	23	West Coast
24	24	24	Bossa Pop
25	25	25	Radio Pop
26	26	26	Crazy Roll
27	27	27	80's Pop 1
28	28	28	80's Pop 2
29	29	29	UK Pop 1
30	30	30	UK Pop 2
31	31	31	A Feeling
32	32	32	Calling
33	33	33	80's EuroPop
34	34	34	The World
35	35	35	Mexican Pop
36	36	36	Guitar Pop
37	37	37	90's Pop
38	38	38	Wonder
39	39	39	Modern Pop 1
40	40	40	Modern Pop 2
41	41	41	MdmPopRock
DANCE			
42	42	42	Funky Disco
43	43	43	Funky Clavi
44	44	44	Disco Soul
45	45	45	70's Disco
46	46	46	Disco Lady
47	47	47	Staying
48	48	48	Up&Down
49	49	49	80's Disco
50	50	50	80'sDancePop
51	51	51	Bb Girl
52	52	52	Blv Disco
53	53	53	Lady Jam
54	54	54	Into Your H
55	55	55	Euro Pop
56	56	56	Modern Dance
57	57	57	Trance
58	58	58	ShuffleDance
ROCK			
59	59	59	50's Rock 1
60	60	60	50's Rock 2
61	61	61	Heartache
62	62	62	EP R&R
63	63	63	Pop R&B
64	64	64	60's Rock 1
65	65	65	60's Rock 2
66	66	66	60's Rock 3
67	67	67	60's Rock 4
68	68	68	60's Rock 5
69	69	69	Get Rock
70	70	70	Honky Rock
71	71	71	Wild Rock
72	72	72	Alligator
73	73	73	Movie Rock
74	74	74	Pop Rock

Название группы	Номер группы	Порядковый номер	Название предустановки
2			
CLASSIC			
1	87	87	Canon
2	88	88	Air G String
3	89	89	Je Te Veux
4	90	90	Adagio
5	91	91	Spring
6	92	92	Ave Maria
7	93	93	JesusBleibet
8	94	94	Symphony 25
9	95	95	Symphony 40
10	96	96	HungriaDance
11	97	97	Eine Kleine
12	98	98	Pathetique
13	99	99	Moonlight
14	100	100	PsttSymphony
15	101	101	Ode To Joy
16	102	102	Le Cygne
17	103	103	Swan Lake
18	104	104	Valse Fleurs
19	105	105	Habanera
20	106	106	Nocturne
21	107	107	Etude
22	108	108	FrenchCancan
23	109	109	FantaisieImp
24	110	110	Humoresque
25	111	111	Pavane
26	112	112	Hope & Glory
27	113	113	Moldau
28	114	114	FromNewWorld
29	115	115	Reverie
30	116	116	Nutcracker
31	117	117	Liebestraume
32	118	118	Gymnopedies
33	119	119	Jupiter
34	120	120	Entertainer
35	121	121	MapleLeafRag
TRAD			
36	122	122	Michael Row
37	123	123	GmdpasClock
38	124	124	Troika
39	125	125	AuldLangSyne
40	126	126	Aloha Oe
41	127	127	O Sole Mio
42	128	128	Furusato
43	129	129	SzlaDziweczka
44	130	130	Battle Hymn
45	131	131	Condor
46	132	132	ScarboroFair
47	133	133	Danny Boy
48	134	134	Greensleeves
49	135	135	Annie Laurie
50	136	136	AmazingGrace
51	137	137	WeWishU Xmas
52	138	138	Silent Night
53	139	139	Joy To World
54	140	140	YankeeDoodle
55	141	141	Clamt Polka
56	142	142	TaRaRaBoom
57	143	143	Double Eagle
58	144	144	Blauen Donau
59	145	145	Yellow Rose
60	146	146	BeautDreamer
LATIN			
61	147	147	Satellite
62	148	148	Rio

Название группы	Номер группы	Порядковый номер	Название предустановки
	63	149	Aqua
	64	150	Single
	65	151	Sea Shore
	66	152	Poor Pitch
	67	153	Mountain
	68	154	Heartless
	69	155	Carnival
	70	156	Mythology
	71	157	Tico-Tico
	72	158	Beguine
	73	159	Amapola
	74	160	La Paloma
	75	161	Banana Boat
	76	162	Peanut
	77	163	A Cup Of
	78	164	Jamaica
	79	165	60's Movie 1
	80	166	60's Movie 2
	81	167	The No.5
	82	168	Everyday
	83	169	Kiss Me
	84	170	El Tango
	85	171	El Choclo
	86	172	Reggae 1
	87	173	Reggae 2
	88	174	Pop Reggae 1
	89	175	Pop Reggae 2
	90	176	Latin Rock 1
	91	177	Latin Rock 2
	92	178	Modern Latin
COUNTRY			
	93	179	US Folk 1
	94	180	US Folk 2
	95	181	50's Country
	96	182	70's Country
	97	183	60's Folk
	98	184	Tree
	99	185	A Friend
	100	186	Cowboy
	101	187	Country Bld1
	102	188	Country Bld2
	103	189	Country Bld3
	104	190	CountryWaltz
	105	191	Mdrn Country
3			
BALLAD			
	1	192	Love Ballad
	2	193	R&B Ballad
	3	194	Soul Ballad
	4	195	Blues Ballad
	5	196	MovieBallad1
	6	197	MovieBallad2
	7	198	MovieBallad3
	8	199	Xmas Ballad
	9	200	Love Me
	10	201	Oldies Bld 1
	11	202	Oldies Bld 2
	12	203	Oldies Bld 3
	13	204	Oldies Bld 4
	14	205	E World
	15	206	Guitar Bld 1
	16	207	Guitar Bld 2
	17	208	Moon Waltz
	18	209	Theme
	19	210	Paradise
	20	211	60's Ballad1
	21	212	60's Ballad2
	22	213	Baroque Bld
	23	214	FrenchBallad
	24	215	Everywhere
	25	216	Wonderful
	26	217	70's Ballad1
	27	218	70's Ballad2
	28	219	70's Ballad3
	29	220	My Song
	30	221	Peace
	31	222	Without
	32	223	Soundtrack
	33	224	Soft Ballad
	34	225	Memories
	35	226	Minor Ballad
	36	227	Pop Ballad 1

Название группы	Номер группы	Порядковый номер	Название предустановки
	37	228	Pop Ballad 2
	38	229	PianoBallad1
	39	230	PianoBallad2
	40	231	Musical Bld
	41	232	R Ballad
	42	233	Love Song
	43	234	80's Ballad 1
	44	235	80's Ballad2
	45	236	80's Ballad3
	46	237	80's Ballad4
	47	238	Friends
	48	239	Rock Ballad1
	49	240	Rock Ballad2
	50	241	Two Flames
	51	242	90's Ballad1
	52	243	90's Ballad2
	53	244	90's Ballad3
	54	245	90's SoulBld
	55	246	I Always
	56	247	6/8 Ballad
	57	248	Wind Ballad
	58	249	90's 6/8 Bld
	59	250	My Ballad
	60	251	MdrnSoulBld1
	61	252	MdrnSoulBld2
	62	253	Mdrn Pf Bld
	63	254	Rap Ballad
	64	255	Dance Ballad
	65	256	MdrnRock Bld
	66	257	Slow Ballad
	67	258	90's R&B Bld
JAZZ			
	68	259	My Swing
	69	260	Your Things
	70	261	Angel
	71	262	Time Passes
	72	263	Piano Trio
	73	264	Goodbye
	74	265	Marine Dance
	75	266	Vine Days
	76	267	TraneChanges
	77	268	RhythmChange
	78	269	Swing Mood
	79	270	The Big Mood
	80	271	Brown Jug
	81	272	Jazz Club
	82	273	All Day Long
	83	274	Avenue
	84	275	Big Band 1
	85	276	Big Band 2
	86	277	Jazz Waltz 1
	87	278	Jazz Waltz 2
	88	279	Jazz Waltz 3
	89	280	Mode Jazz
	90	281	Tea Time
	91	282	Welcome Home
	92	283	Jazz Opera
	93	284	NY City
	94	285	Soul & Jazz
	95	286	Loneliness
	96	287	Foggy
	97	288	Moon Swing
	98	289	Jazz Ballad1
	99	290	Jazz Ballad2
	100	291	Jazz Ballad3
	101	292	PatheticTrip
	102	293	Night Sky
	103	294	Twilight
	104	295	Blues in F
	105	296	Blues in Bb
	106	297	Blues in C
	107	298	II-V
	108	299	II-V-I
	109	300	Minor Blues

Указатель способов взятия аккордов

Аккорды «Fingered 1», «Fingered 2»

C				
Cm				
Cdim				
Caug *3				
Csus4 *3				
Csus2 *3				
C7				
Cm7 *3				
CM7				
Cm7b5 *3				
C7b5 *3				
C7sus4				
Cadd9				
Cmadd9				
CmM7				
Cdim7 *3				
C69 *3				
C6 *1 *3				
Cm6 *2 *3				

- *1. В режиме «Fingered 2» трактуется как Am7.
 *2. В режиме «Fingered 2» трактуется как Am7b5.
 *3. Обращения в некоторых случаях не распознаются.

Аккорды «Fingered 3», «Full Range»

В дополнение к аккордам, берущимся в режимах «Fingered 1» и «Fingered 2», распознаются также следующие аккорды.

$\frac{C\#}{C}$	$\frac{D}{C}$	$\frac{E}{C}$	$\frac{F}{C}$	$\frac{G}{C}$	$\frac{A^b}{C}$	$\frac{B^b}{C}$	$\frac{B}{C}$	$\frac{C\#m}{C}$	$\frac{Dm}{C}$	$\frac{Fm}{C}$
$\frac{Gm}{C}$	$\frac{Am}{C}$	$\frac{B^bm}{C}$	$\frac{Ddim}{C}$	$\frac{A^b7}{C}$	$\frac{F7}{C}$	$\frac{Fm7}{C}$	$\frac{Gm7}{C}$	$\frac{A^badd9}{C}$		

ПРИМЕЧАНИЕ

- В режиме «Fingered 3» нижняя из взятых нот трактуется как основная. Обращения не распознаются.
- Если в режиме «Full Range» нижняя нота несколько отстоит от соседней, аккорд трактуется как аккорд с самостоятельным басом.
- В отличие от режимов «Fingered» 1, 2 и 3, в режиме «Full Range» для извлечения аккорда требуется нажать минимум на три клавиши.

Примеры аккордов

Root Chord Type	C	C \sharp /(D \flat)	D	(D \sharp)/E \flat	E	F	F \sharp /(G \flat)	G	(G \sharp)/A \flat	A	(A \sharp)/B \flat	B
M												
m												
dim												
aug												
sus4												
sus2												
7												
m7												
M7												
m7 \sharp 5												
7 \sharp 5												
7sus4												
add9												
mad9												
mM7												
dim7												
69												
6												
m6												

• Ввиду ограниченности диапазона взятия аккордов у этой модели взятие некоторых выше, показанных аккордов, может быть невозможно.

- Чтобы при чтении инструкции иметь под рукой эту страницу, отрежьте ее по пунктирной линии.

PX-780M

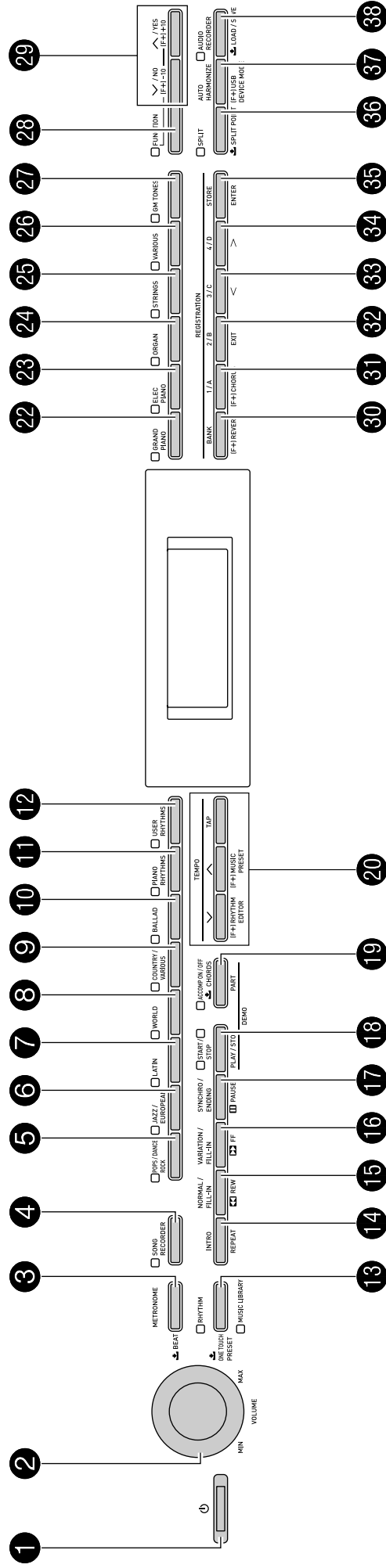

MIDI Implementation Chart

Function	Transmitted	Recognized	Remarks
Basic Channel Default Changed	1 - 16 1 - 16	1 - 16 1 - 16	
Mode Default Messages Altered	Mode 3 X * * * * * * * * * *	Mode 3 X * * * * * * * * * *	
Note Number True voice	0 - 127 * * * * * * * * * *	0 - 127 0 - 127*1	
Velocity Note ON Note OFF	0 9nH v = 1 - 127 X 8nH v = 64	0 9nH v = 1 - 127 X 9nH v = 0, 8nH v = **	** ЗАВИСИМОСТИ НЕТ
After Touch Key's Ch's	X X	X O	
Pitch Bender	O	O	
Control Change	0,32 1 5 6, 38 7 10 11 16 17 18 19 64 65 66	O X X O O X X X X X X X X X X O X O	Bank select Modulation Portamento Time Data entry LSB, MSB*2 Volume Pan Expression DSP Parameter0*2 DSP Parameter1*2 DSP Parameter2*2 DSP Parameter3*2 Damp Portamento Switch Sostenuto

76 77 78 80 81 82 83 84 88 91 93 100, 101		X X X X X X X X X X O O O O		O O O O O O O O O O O O	Vibrato rate Vibrato depth Vibrato delay DSP Parameter4*2 DSP Parameter5*2 DSP Parameter6*2 DSP Parameter7*2 Portamento Control High resolution velocity prefix*3 Chorus send Chorus mix RPN LSB, MSB*2
Program Change : True #		* * * * * * * * * * * * * * * *	O	O 0 - 127	
System Exclusive		O	O	O	*2
System Common : Song Pos : Song Sel : Tune		X X X		X X X	
System Real Time : Clock : Commands		O O		X X	
Aux Messages : All sound off : Reset all controller : Local ON/OFF : All notes OFF : Active Sense : Reset		O O X O X X		O O X O O X	
Remarks		*1. В зависимости от тембра. *2. Для получения подробной информации см. информацию по внедрению MIDI по адресу http://world.casio.com/ . *3. Только «вкл. ноту»			

Mode 1 : OMNI ON, POLY
Mode 3 : OMNI OFF, POLY
Mode 2 : OMNI ON, MONO
Mode 4 : OMNI OFF, MONO
O : Yes
X : No



Данный знак утилизации означает, что упаковка соответствует экологическому законодательству Германии.

CASIO®

